

# B3F

轻触式开关

基板插入安装型，6mm方形、12mm方形及横向操作型、镀金接点、径向带装型等，品种齐全



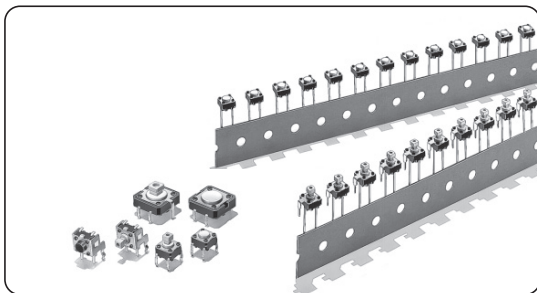

- 实现轻快的接触感及高寿命
- 备有可用于通用的径向带状部件插入机的带状规格
- 备有可以在长时间内保持稳定接触和绝缘的镀金型。
- 凸型顶端上可以安装键顶（B32系列）。

符合RoHS



## ■ 种类

6mm方形

型号	接点材质	柱塞的种类	高度	动作力	柱塞颜色	接地端子		包装形态		
						无		有		
						型号	最小包装单位	型号	最小包装单位	
标准型 B3F-1000系列	镀银	 (平型)	4.3mm	0.98N	象牙色	B3F-1000	100个	B3F-1100	100个	
				1.47N	黄	B3F-1002		B3F-1102		
				2.55N	橙	B3F-1005		B3F-1105		
				4.9N	红	B3F-1006		—		
			5.0mm	0.98N	黑	B3F-1020		B3F-1120		
				1.47N	灰	B3F-1022		B3F-1122		
				2.55N	粉红	B3F-1025		B3F-1125		
				4.9N	蓝	B3F-1026		—		
				5.0mm (7.5mm节距)	0.98N	黑		—		B3F-1110
		7.0mm	0.98N	黑	B3F-1060	—				
			1.47N	黄	B3F-1062	—				
			0.98N	黑	B3F-1070	—				
			1.47N	黄	B3F-1072	—				
		9.5mm	2.55N	橙	B3F-1075	—				
			0.98N	象牙色	B3F-1050	B3F-1150				
			1.47N	黄	B3F-1052	B3F-1152				
			2.55N	橙	B3F-1055	B3F-1155				
			4.9N	红	B3F-1056	—				
横向操作型 B3F-3000系列	镀银	 (平型)	3.15mm	0.98N	象牙色	—	B3F-3100			
				1.47N	黄	—	B3F-3102			
				2.55N	橙	—	B3F-3105			
			3.85mm	0.98N	黑	—	B3F-3120			
				1.47N	灰	—	B3F-3122			
				2.55N	粉红	—	B3F-3125			
		6.15mm	0.98N	象牙色	—	B3F-3150				
			1.47N	黄	—	B3F-3152				
			2.55N	橙	—	B3F-3155				
			镀金型 B3F-1000-G系列	镀金	 (平型)	4.3mm	—	黄	B3F-1002-G	B3F-1102-G
						5.0mm	—	灰	B3F-1022-G	B3F-1122-G
						7.0mm	—	黄	B3F-1062-G	—
9.5mm	—	黄				B3F-1072-G	—			
7.3mm	1.76N	黄				B3F-1052-G	—			
高可靠型 镀金型 横向操作型 B3F-3000-G系列	镀金	 (平型)	3.85mm	—	灰	—	B3F-3122-G			

注：订购数量必须为100个的整数倍。

## 12mm方形

型号	接点材质	柱塞的种类	高度	动作力	接地端子 包装形态 柱塞颜色	无		有					
						袋装				型号	最小包装 单位	型号	最小包装 单位
标准型 B3F-4000系列	镀银	平型	4.3mm	1.27N	象牙色	B3F-4000	100个	B3F-4100	100个				
				2.55N	黄	B3F-4005		B3F-4105					
		凸型	7.3mm	1.27N	象牙色	B3F-4050		B3F-4150					
				2.55N	黄	B3F-4055		B3F-4155					
长寿型 B3F-5000系列	镀银	平型	4.3mm	1.27N	蓝	B3F-5000		B3F-5100					
		凸型	7.3mm		蓝	B3F-5050		B3F-5150					
高信赖型 B3F-5001系列	镀金	平型	4.3mm	1.27N	蓝	B3F-5001		B3F-5101					
		凸型	7.3mm		蓝	B3F-5051		B3F-5151					

注: 订购数量必须为100个的整数倍。

## 6mm方形柱塞型(压花带装规格)

型号	接点材质	柱塞的种类	高度	动作力	接地端子 包装形态 柱塞颜色	无		有					
						径向带装				型号	最小包装 单位	型号	最小包装 单位
柱塞型 B3F-6000系列	镀银	平型	4.3mm	0.98N	象牙色	B3F-6000	1000个	B3F-6100	1000个				
				1.47N	黄	B3F-6002		B3F-6102					
			5.0mm	0.98N	黑	B3F-6020		B3F-6120					
				1.47N	灰	B3F-6022		B3F-6122					
		凸型	7.3mm	0.98N	象牙色	B3F-6050		B3F-6150					
				1.47N	黄	B3F-6052		B3F-6152					

注: 订购数量必须为1,000个的整数倍。注意不可以端子数发货。

## ■额定值/性能

额定值 (阻性负载)	DC3~24V 1~50mA (B3F-G系列: DC3V~24V 100 $\mu$ A~50mA)	
最小适用负载 (参考值)	DC1V 10 $\mu$ A	
使用环境温度	-25~+70°C, 60%RH以下 (无结冰、无凝露)	
使用环境湿度	35~85%RH (+5~+35°C)	
接点结构	1a常开接点	
接触电阻 (初始值)	100m $\Omega$ 以下	
绝缘电阻	100m $\Omega$ 以上 (DC250V绝缘电阻计)	
耐电压	AC500V 50/60Hz 1min	
震荡时间	5ms以下	
振动	误动作	频率10~55Hz 双振幅1.5mm
	耐久	最大1,000m/s <sup>2</sup>
冲击	耐久	最大1,000m/s <sup>2</sup>
	误动作	最大100m/s <sup>2</sup>
寿命	B3F-1000系列、B3F-3000系列、B3F-6000系列 100万次以上 (OF:0.98N型、B3F-1070在50万次以上) 30万次以上 (OF:1.47N型) 10万次以上 (OF:2.55N型) 5万次以上 (OF:4.9N型) B3F-4000系列 300万次以上 (OF:1.27N型) 100万次以上 (OF:2.55N型) B3F-5000/5001系列: 1000万次以上 B3F-G系列: 30万次以上	
重量	6mm方形: 约0.25g、12mm方形: 约0.85g (标准数值)、开孔形: 约0.25g	
保护结构	IP00	
清洗	不可	

## ■动作特性

### 6mm方形

类型	B3F-1000、-3000、-6000系列				B3F-G系列	
	0.98N型	1.47N型	2.55N型	4.9N型	1.76N型	
动作力 (OF)						
项目	型号	B3F-1□□0 B3F-3□□0 B3F-6□□0	B3F-1□□2 B3F-3□□2 B3F-6□□2	B3F-1□□5 B3F-3□□5	B3F-10□□6	B3F-1□□2-G B3F-3□□2-G
	动作力 (OF)	0.98±0.29N	1.47±0.49N	2.55±0.69N	4.9±1.47N	1.76±0.49N
	回复力 (RF)	最小0.2N	最小0.49N	最小0.49N	最小0.7N	最小0.49N
预行程 (PT)	0.25 <sup>+0.2</sup> <sub>-0.1</sub> mm				0.25 <sup>+0.2</sup> <sub>-0.1</sub> mm	

### 12mm方形

类型	B3F-4000、-5000、-5001系列		
	1.27N型	2.55N型	
动作力 (OF)			
项目	型号	B3F-4□□0 B3F-5□□0 B3F-5□□1	B3F-4□□5
	动作力 (OF)	1.27±0.49N	2.55±0.69N
	回复力 (RF)	最小0.29N	最小0.49N
预行程 (PT)	0.3 <sup>+0.2</sup> <sub>-0.1</sub> mm		

## ■外形尺寸 (单位:mm)

6mm方形

注. BOTTOM VIEW 中“OMRON”的标识在正常状态下(见右图), 端子编号如右图。  
(横压型和径向型除外)



### ●标准型、平型 (无接地端子)

B3F-1000 B3F-1002 B3F-1005 B3F-1006  
B3F-1020\* B3F-1022\* B3F-1025\* B3F-1026\*  
B3F-1002-G  
B3F-1022-G\*



印刷基板加工尺寸 (参考)  
(TOP VIEW)

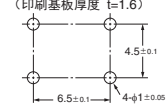

端子配置/内部连接图  
(TOP VIEW)

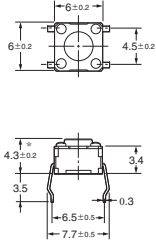
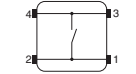

### ●标准型、平型 (有接地端子)

B3F-1100 B3F-1102 B3F-1105  
B3F-1120\* B3F-1122\* B3F-1125\*  
B3F-1102-G  
B3F-1122-G\*



印刷基板加工尺寸 (参考)  
(TOP VIEW)

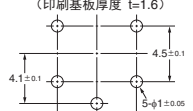

端子配置/内部连接图  
(TOP VIEW)

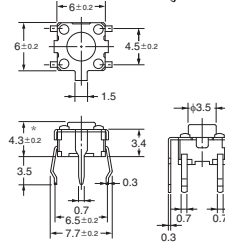
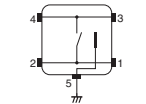

\*B3F-1020、B3F-1022、B3F-1025、B3F-1026、B3F-1022-G高度在5±0.2mm

\*B3F-1120、B3F-1122、B3F-1125、B3F-1122-G高度在5±0.2mm

### ●标准型、平型 (有接地端子、间距7.5mm)

B3F-1110



印刷基板加工尺寸 (参考)  
(TOP VIEW)

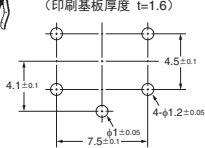

端子配置/内部连接图  
(TOP VIEW)

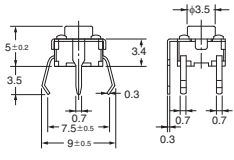
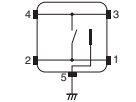

### ●标准型、平型 (无接地端子)

B3F-1060 B3F-1062 B3F-1062-G

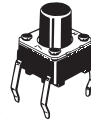

印刷基板加工尺寸 (参考)  
(TOP VIEW)

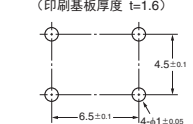

端子配置/内部连接图  
(TOP VIEW)

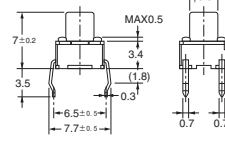
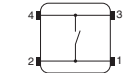

### ●标准型、平型 (无接地端子)

B3F-1070 B3F-1072 B3F-1075 B3F-1072-G

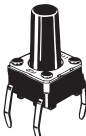

印刷基板加工尺寸 (参考)  
(TOP VIEW)

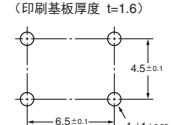

端子配置/内部连接图  
(TOP VIEW)

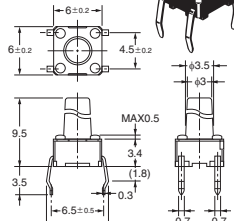
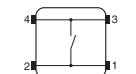

### ●标准型、凸型 (无接地端子)

B3F-1050 B3F-1052  
B3F-1055 B3F-1056  
B3F-1052-G

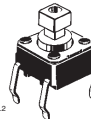

印刷基板加工尺寸 (参考)  
(TOP VIEW)



端子配置/内部连接图  
(TOP VIEW)

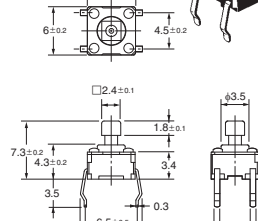

注. 上述外形尺寸图中, 未注公差为±0.4mm. 开关本体上没有标明端子编号。

### ●标准型、凸型（有接地端子）

B3F-1150 B3F-1152 B3F-1155

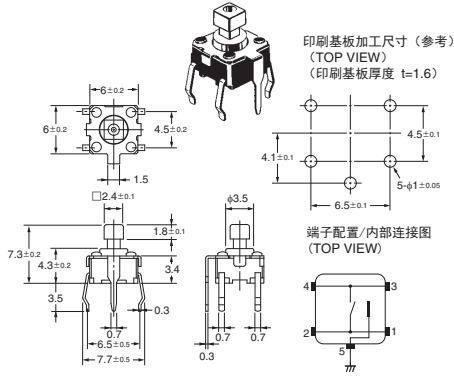

### ●横向操作型、平型

B3F-3100 B3F-3102 B3F-3105

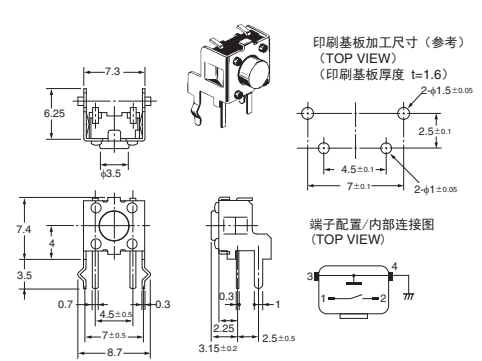

### ●横向操作型、平型（高度3.85m）

B3F-3120 B3F-3122 B3F-3125  
B3F-3122-G

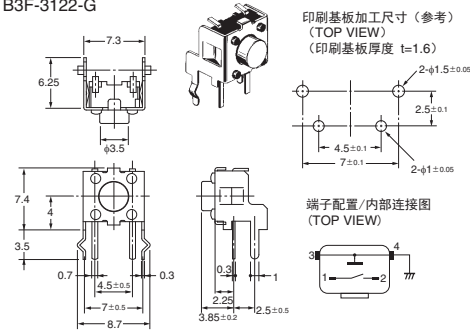

### ●横向操作型、凸型

B3F-3150 B3F-3152 B3F-3155

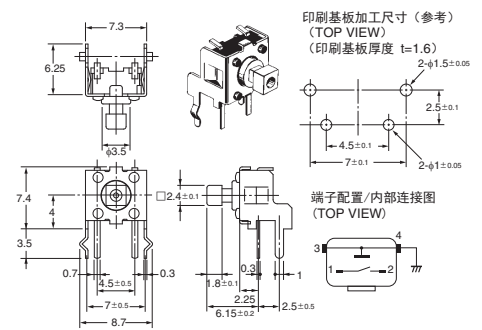

注：上述外形尺寸图中，未注公差为 $\pm 0.4\text{mm}$ 。开关本体上没有标明端子编号。

B  
3  
F

## 12mm方形

●标准型、长寿命型、高信赖型  
平型（无接地端子）

B3F-4000 B3F-4005  
B3F-5000 B3F-5001

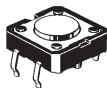

印刷基板加工尺寸（参考）  
（TOP VIEW）  
（印刷基板厚度  $t=1.6$ ）  
2- $\phi 1.8 \pm 0.05$ （定位孔）

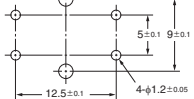
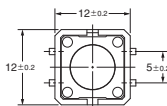

端子配置/内部连接图  
（TOP VIEW）

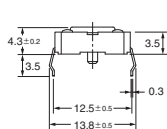
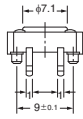

●标准型、长寿命型、高信赖型  
平型（有接地端子）

B3F-4100 B3F-4105  
B3F-5100 B3F-5101

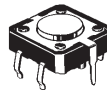

印刷基板加工尺寸（参考）  
（TOP VIEW）  
（印刷基板厚度  $t=1.6$ ）  
2- $\phi 1.8 \pm 0.05$ （定位孔）

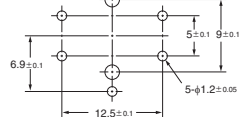
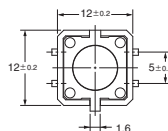

端子配置/内部连接图  
（TOP VIEW）

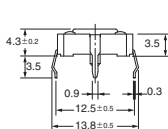
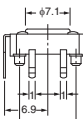

●标准型、长寿命型、高信赖型  
凸型（无接地端子）

B3F-4050 B3F-4055  
B3F-5050 B3F-5051

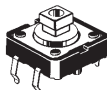

印刷基板加工尺寸（参考）  
（TOP VIEW）  
（印刷基板厚度  $t=1.6$ ）  
2- $\phi 1.8 \pm 0.05$ （定位孔）

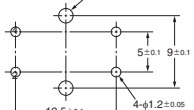
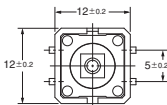

端子配置/内部连接图  
（TOP VIEW）

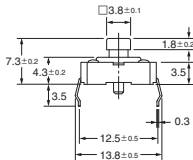
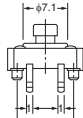

●标准型、长寿命型、高信赖型  
凸型（有接地端子）

B3F-4150 B3F-4155  
B3F-5150 B3F-5151

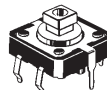

印刷基板加工尺寸（参考）  
（TOP VIEW）  
（印刷基板厚度  $t=1.6$ ）  
2- $\phi 1.8 \pm 0.05$ （定位孔）

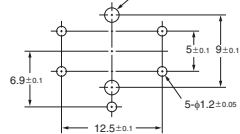
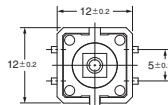

端子配置/内部连接图  
（TOP VIEW）

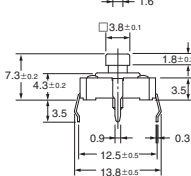
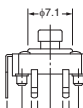

注：上述外形尺寸图中，未注公差为±0.4mm。



### 6mm方形柱塞型 (袋装规格)

注. BOTTOM VIEW 中“OMRON”的标识在正常状态下(见右图), 端子编号如右图。

- 平型(无接地端子)  
B3F-6000  
B3F-6002

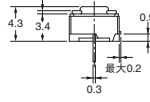
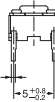
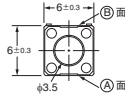
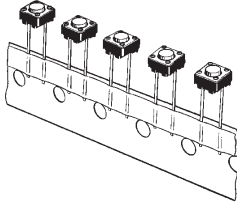

印刷基板加工尺寸(参考)  
(印刷基板厚度 t=1.6)

端子配置/内部连接图  
(TOP VIEW)

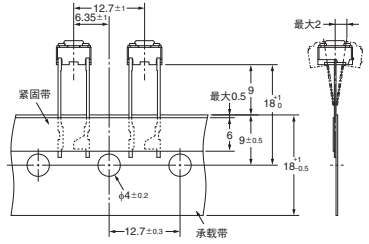
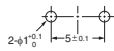

注. 带子的方向随机为㉑面或㉒面

- 平型(有接地端子)  
B3F-6100  
B3F-6102

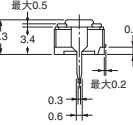
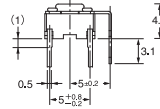
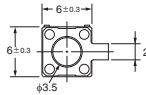
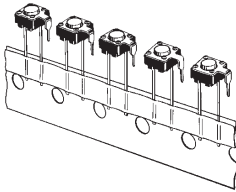

印刷基板加工尺寸(参考)  
(印刷基板厚度 t=1.6)

端子配置/内部连接图  
(TOP VIEW)

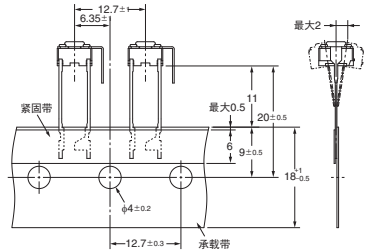
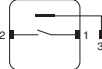
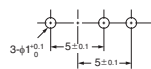

- 平型(无接地端子)  
B3F-6020  
B3F-6022

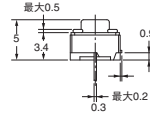
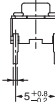
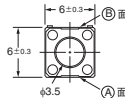
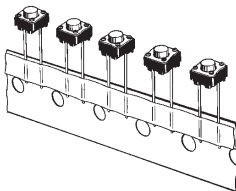

印刷基板加工尺寸(参考)  
(印刷基板厚度 t=1.6)

端子配置/内部连接图  
(TOP VIEW)

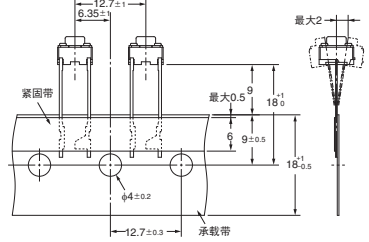
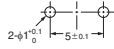

注. 带子的方向随机为㉑面或㉒面

注. 上述的各种机型外型尺寸, 未注公差为±0.4mm. 开关本体上没有标明端子编号。

### ●平型(有接地端子)

B3F-6120  
B3F-6122

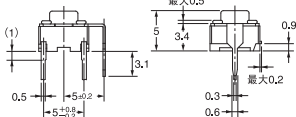
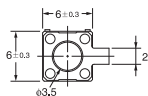
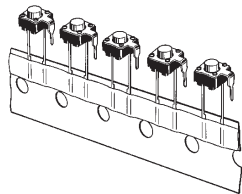

印刷基板加工尺寸(参考)  
(TOP VIEW)  
(印刷基板厚度  $t=1.6$ )

端子配置/内部接线图  
(TOP VIEW)

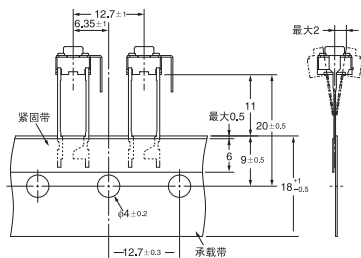
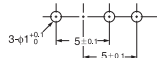

### ●凸型(无接地端子)

B3F-6050  
B3F-6052

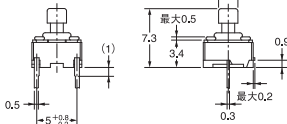
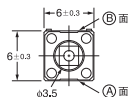
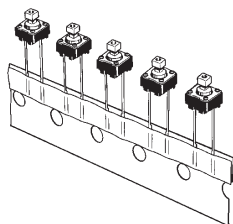

印刷基板加工尺寸(参考)  
(TOP VIEW)  
(印刷基板厚度  $t=1.6$ )

端子配置/内部接线图  
(TOP VIEW)

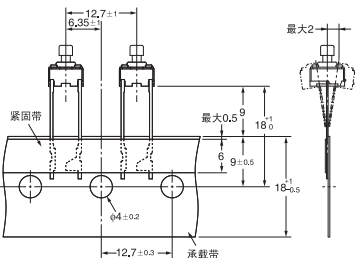
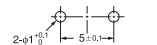

注: 带子的方向随机为A面或B面

### ●凸型(有接地端子)

B3F-6150  
B3F-6152

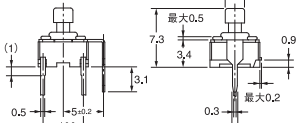
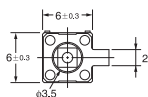
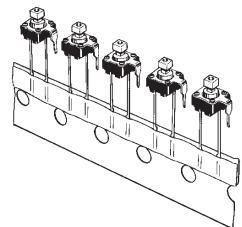

印刷基板加工尺寸(参考)  
(TOP VIEW)  
(印刷基板厚度  $t=1.6$ )

端子配置/内部接线图  
(TOP VIEW)

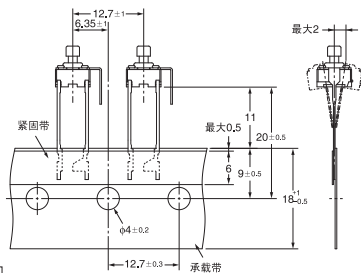
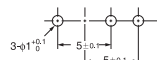

注: 上述的各种机型外型尺寸, 未注公差为±0.4mm。开关本体上没有标明端子编号。

## ■键顶

凸柱塞型, 备有专用的键顶B32系列。详细内容请参见B32。

## ■请正确使用

★「共通注意事项」请参考相关页。