



SHEFFIELD 钢盾®
工业级工具

AGV能为我们带来什么

工业1.0
机械制造时代

+

工业2.0
电气化
与自动化时代

+

工业3.0
电子
信息化时代

工业4.0
带来的机遇与挑战
AGV是机遇

智能仓储解决方案

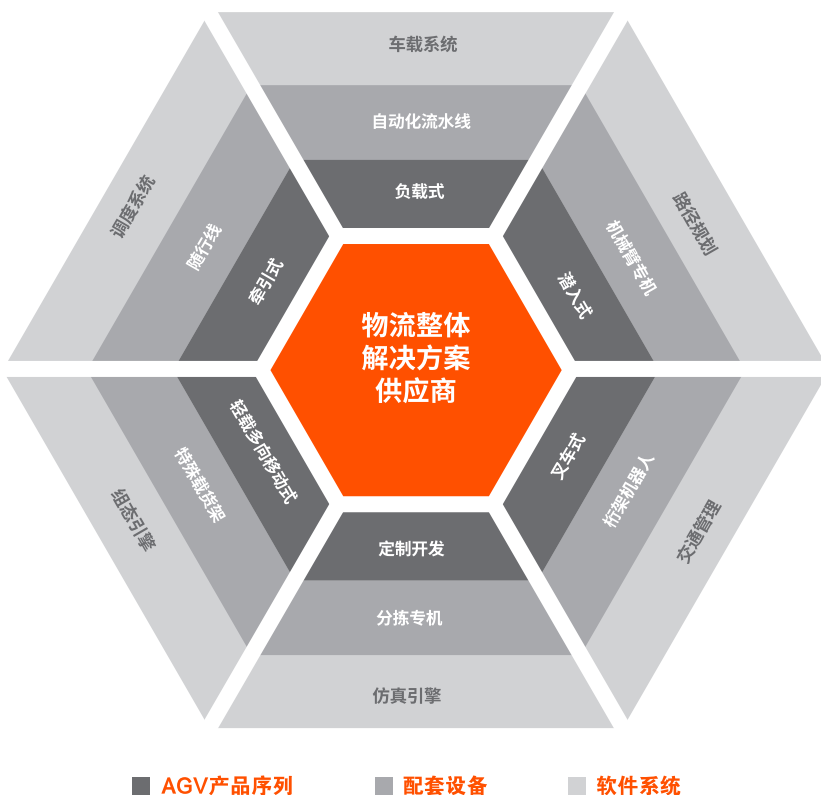

物流效率提速带来的效益提升

工料在工位上的时间只占生产环节的5%，95%的时间在物流环节，而AGV可24小时连续工作，所带来的效率提高可达20%以上，以实际产能1000万件的工厂计算，效率提高20%即可新增产能200万件，增效显而易见。

生产空间集约带来的效益提升

土地及相关建设成本成为现代企业扩大规模的一个瓶颈，根据统计，一条生产线的AGV系统平均可节约1/3生产空间，如以三条生产线引入AGV，节约的土地资源则可新增一条生产线，产能则提高超过25%以上，投资则成倍减少。

钢盾智能工器具管理系统

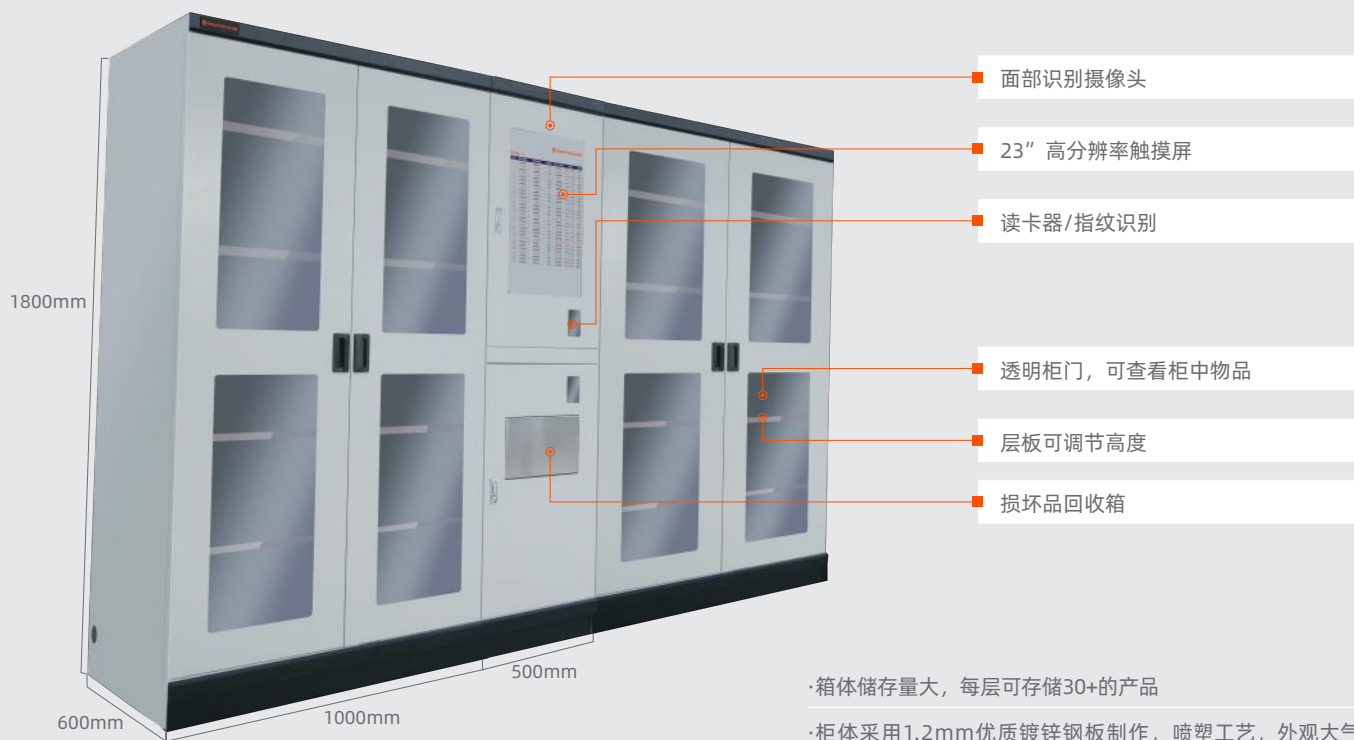

·箱体储存量大, 每层可存储30+的产品

·柜体采用1.2mm优质镀锌钢板制作, 喷塑工艺, 外观大气



智能柜



智能车



智能箱

整体目标:

产品领用: 人脸识别, 指纹, 员工卡可选。识别后开门, 领用关门后, 生成领用记录

产品归还: 归还后自动生成归还记录, 不按时归还将会通知系统管理员及相关领导等

库存管理: 不需要手工管理, 当入库和出库时, 系统自动生成每类产品的库存数量, 查询方便

特殊品库: 当客户需要区分产品时, 可以建立虚拟的仓库管理需要区分的产品, 各功能和正常品库一致

盘点管理: 用户随时可以盘点仓库, 自动生成盘点单据, 使盘点工作方便快捷

库存不足报警: 当库存数量不满足一个量的时候, 系统报警

网上预约管理: 领用人者可根据工作需要提前申请工具、材料, 完成网上完成预约操作

网上报修、报废管理: 自动提交工具损坏维修申请

定期检验产品提醒: 对于需要定期检验的产品, 系统可设置提醒功能

钢盾工业存储

量身定做您的工业空间



抽屉储物柜

工作台和工作站

工具推车

抽屉墙柜

货架系统

储物柜系统

支持特殊要求定制设计



超强的稳定性和安全性
为特殊功能/空间量身定制

支持多种组合方式



多种多样的设备功能组合
人性化设计/应用范围广

多功能可选储物柜



钢盾工业存储系列提供多种
可选存储空间及设备

钢盾专业擦拭解决方案

品质保障

规格多样

- 单片独立包装
- 预湿袋装
- 预湿直立袋装
- 多种数量塑封包装
- 中心抽取卷装
- 预湿桶装
- 抽取盒装
- 卷装



钢盾防爆工具系列

铝青铜合金

铍青铜合金

较好的防磁功能，抗拉强度高，
导热导电性能好，耐磨和硬度系数高



军事 / 石化 / 化工

矿山 / 煤炭 / 石油

铸百年品牌 创百年巨星



巨星控股集团有限公司成立于1993年，是一家以机械制造为主，跨行业经营的综合性企业集团。公司总部位于浙江杭州，旗下产业有机械装备、机器人及激光产品等智能装备制造企业和金融、地产等，2020年营业额620亿元，员工近万人，是中国民营企业500强。

子公司巨星科技（股票代码:002444）是国内手工具行业规模领先、渠道优势强大的龙头企业，是世界500强的零售企业在亚洲最大的手工具供应商之一。

子公司杭叉集团（股票代码:603298）跻身世界叉车企业第11位，是中国叉车行业研发能力最强、产品最齐、服务网络最完善的叉车制造企业，是中国民营企业500强。

子公司“杭州巨星机器人技术有限公司”在智能服务机器人、智能工具、智能系统、电气自动化设备、计算机、电子计算机设备、电子设备、应用软件等领域的研发、生产、设计及技术服务。

子公司华达科捷是一家全球领先的激光测量工具和测控系统研发的智能装备企业，系莱卡、史丹利、喜力得、天宝以及西德宝等多家公司的在激光测量工具方面的指定战略合作伙伴。

集团还在金融业、实业投资等多个领域参与投资。

1月巨星创业之路在杭州大厦1004室起航;3月生产第一款产品——哑铃;5月研发了“麻面沾塑”技术，并使其国产化以及发明“双色沾塑”技术，至今仍被广泛使用;12月销售额达200万美金

10月从台湾购进公司的第一台泡壳机，建立了泡壳车间

8月激光刻花技术全球首次应用到锤子木柄上，并在美国申请专利

6月指导南通海门钢铁厂炼出50、60铬镍钢

5月杭州联和电气制造有限公司成立;7月杭州格耐克机械制造有限公司成立;8月专利产品扳扣快换折叠实用刀上市,年出口量上千万把,畅销至今,创汇数亿美元

5月奉化巨星工具有限公司成立;6月杭州联合工具制造有限公司成立



巨星旗下五金工具品牌

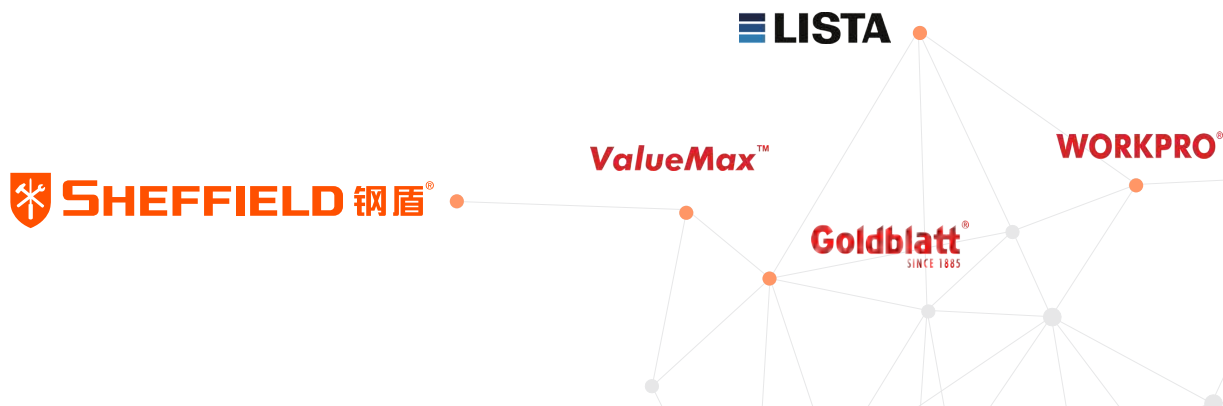



巨星产业分布



工具产业

拥有覆盖全球的销售网络，产品覆盖七大洲、50多个国家

叉车产业

近十年保持行业出口第一，销售额位列世界第8位

激光产业

核心技术拥有自主知识产权，填补了国内空白，适用于自动驾驶汽车、移动机器人、移动测绘等

柴油机产业

销售量市场占有率超过40%，是中国工业车辆柴油发动机龙头企业，叉车市场垄断地位和技术标杆

智能物流产业

为世界500强企业提供仓储物流系统

智能家居产业

为家庭设置三道安防线：周界及门禁安防、室内智能监控、物联网家居

金融投资

打造浙江省大型投资平台，参股成立股权投资交易中心，为浙江省内部分企业提供涵盖股权投资、股权转让交易、股权托管登记、企业成长培育和规范治理等服务的新型区域性资本市场

机器人产业

致力于为客户提供一流的具有国际竞争力的机器人技术、产品和解决方案

巨星大事记

1月下沙生产基地建立,占地105亩;6月杭州巨星科技股份有限公司创立;10月杭州巨星科技股份有限公司荣获全国民营企业500强第377位

巨星集团销售额48.5亿;7月,SHEFFIELD钢盾成立,致力于工业级工具解决方案,杭州巨星科技股份有限公司在深圳上市,代码002444;9月收购美国百年建筑工具品牌GOLDBLATT;12月集团进军旅游业

6月巨星科技获批“中国(杭州)跨境电子商务综合试验区首批试点企业”,9月工具交易平台“土猫网”正式上线

5月巨星科技拟8.6亿元收购美国百年工具名牌ARROW;9月巨星集团荣获“2017浙江省百强企业”“2017浙江省制造业百强企业”和“2017浙江省成长性最快百强企业”等三大殊荣;11月巨星科技荣列中国对外贸易民营500强企业

3月巨星科技收购北美窗五金巨头Prime-Line;6月58亿收购世界轮胎企业前10强中策橡胶47%股权。荣登中国民营企业500强第302位,较去年晋升34位、中国民营企业制造业500强榜单第174位,“2019浙江省制造业百强企业39位

2008

2009

2月海宁连杭开发区200亩,海宁生产基地;8月布局金融业,参股杭州银行等项目

2010



销售额120亿元,收购杭州叉车集团;2月巨星集团进军商业地产项目,参与“西湖天地”等项目

2011

2015

10月巨星科技荣获“中国工具优秀企业”“中国工具十强企业”“中国工具销售额第一名”三大殊荣;11月巨星科技SHEFFIELD获评2016年度中国机电产品进出口商会“推荐出口品牌”;12月杭叉集团在上交所成功首发上市,证券代码:603298

2016

2017

6月巨星科技12亿元收购欧洲专业工作存储设备第一品牌lista

2018

2019

2020年,巨星集团营业总收入达620亿元,浙江省制造业百强企业39位

2020



PONY JORGENSEN

DuraBrite

ARROW

PaceSetter

EverBrite



SHEFFIELD 为用户提供工业级工具解决方案



杭州巨星钢盾工具有限公司是杭州巨星科技股份有限公司（股票代码：002444）核心业务五金工具版块重要成员之一，应用于航空航天、机械制造、轨道交通、新能源等多个高端制造行业。

巨星钢盾工具四大系列：

- 五金工具系列（绝缘类、机修类、汽保类、电商类等20大类超过3000款产品）
- 智能及环保系列（智能仓库AGV、智能工具管理系统、智能垃圾分类回收系统等）
- 工业存储系列（工具箱、柜、车、货架等）
- 劳保耗材类系列（一站式个人防护及耗材产品等）

SHEFFIELD 销售全球战略布局

中国总部

负责亚洲地区的销售和服务
杭州市江干科技园九环路35号
客服：400-826-1929

欧洲客户中心

负责欧洲地区的销售和服务

美国客户中心

负责北美洲南美洲地区的销售和服务

SHEFFIELD 产品力驱动发展

600

600多名工程师直接从事新产品的研发

400

年开发设计新产品400项左右

40

专利以年均40多项的数量递增

1550

拥有国内外各项专利1550项

“麻面沾塑”技术



1992年，研发了“麻面沾塑”技术，并使其国产化；同年，推出“双色沾塑”发明技术，至今仍被广泛使用

激光刻花技术

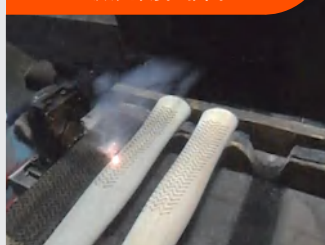

1997年4月，将激光刻花技术应用到锤子木柄上

炼出50/60铬镍钢



1999年5月，指导南通海门钢铁厂炼出铬镍钢，将其应用到工具上，使工具更加经久耐用

刀具刃口激光淬火技术



2004年，采用刀具刃口激光淬火技术，刃口加热时间短，硬度高，变形小

SHEFFIELD 生产力铸就专业

23

家制造工厂

20000

多种产品资源

▼ 杭州下沙生产基地（占地105亩）



浙江海宁生产基地和智能物流仓储中心（占地200亩） ▲

数控车间



快速成型车间



智能仓储中心



SHEFFIELD 品质护航 用户至上

品质护航	化学实验室	电机实验室	高低温湿热实验室
	扭力实验室		电池实验室
	拉力实验室	材料实验室	硬度实验室
ISO9001职业健康安全管理	ISO14001职业健康安全管理	ANSI美国标准	DIN德国标准

SHEFFIELD钢盾拥有一系列先进的检测和分析设备，上百人的品控工程师，是国内工具行业具有重要影响力的高水准综合性检测基地。2011年，公司中心实验室通过中国合格评定国家认可委员会(CNAS)的严格评审，并于2013年10月顺利通过扩项评审，公司品控能力成为行业标杆。SHEFFIELD钢盾全系列产品在出厂前均经过严格质量检测，有效保证产品品质。



质检中心

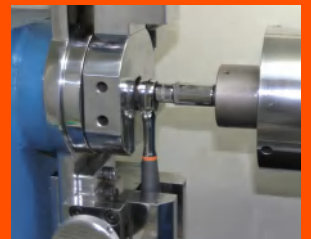

实验中心

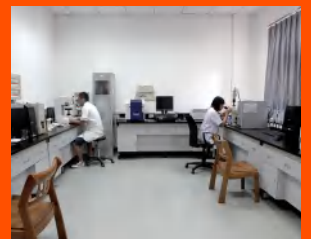

SHEFFIELD 定制化服务



SHEFFIELD 新品上市

两抽两门工具车 (汽保款)

S025017



详见P36

四抽两门工具车 (汽保款)

S025019



详见P36

3层多用途工具推车

S025016



详见P36

7抽屉带密码锁工具车

S025007A



详见P35

8抽屉工具车

S025008



详见P35

42LED充电式工作灯

S030023



详见P41

棒球手电筒

S039029



详见P41

迷你款超亮两用手电筒

S030030



详见P42

充电式工作灯

S030031



详见P42

伸缩式充电式工作灯

S030032



详见P42

绝缘电阻测试仪

S034101



详见P45

自调式欧式端子压接钳 (四边形)

S035124



详见P51

自调式欧式端子压接钳 (六边形)

S035126



详见P51

美式尖头电焊钳

S106001



详见P50

超亮铝合金充电手电筒

S030018



详见P41

15件套公制精抛光棘开两用长快扳组套

S018603

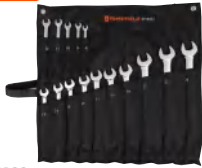

详见P22

20" 扁平轮胎撬棍

S081020



详见P105

充电式液压剪切工具 $\phi 45$

S160101



详见P70

充电式液压剪切工具 $\phi 55$

S160102



详见P70

充电式液压剪切工具 $\phi 85$

S160103



详见P70

充电式液压剪切工具 $\phi 105$

S160104



详见P71

充电式全能王

S160105



详见P71

手动式全能王

S160106



详见P71

迷你充电式液压压接工具 16-300mm²

S160107



详见P71

充电式液压压接工具 16-300mm²

S160108



详见P71

充电式液压压接工具 16-400mm²

S160109



详见P72

迷你充电式液压剪 (剪式)

S160110



详见P72

胎压胎纹深度检测仪

S114040



详见P121

12V双速无刷锂电钻

S700101



详见P152

拉杆工具展示包

S023016



详见P30

16V双速无刷锂电钻

S700102



详见P152

20V双速无刷锂电钻

S700103



详见P153

20V无刷锂电扳手

S700201



详见P153











20V无刷角磨

S125017A



详见P153

目录

	机工类工具 组套工具、套筒及驱动配件、旋具套筒、扳手及快扳、敲击扳手、扭力扳手	1-28
	工具包、箱、车 工具包套装、工具包、塑料工具箱、铁工具箱、工具车、铝合金工具箱	29-37
	电子电工类工具 套装类、手电筒、万用表、测电类、镊子、电工电子钳、电缆剪、电工剪刀、精密螺丝刀、电烙铁及配件	38-54
	VDE绝缘类工具 螺丝批、钳类、扳手、套筒、电工刀、锯架、线夹及镊子	55-67
	液压类工具 液压力线钳、液压断线钳、液压拉马	68-72
	夹持类工具 台虎钳、F夹、普通钳、挡圈钳、大力钳	73-79
	紧固类工具 内六角扳手、拉柳枪、硅胶枪、螺丝刀系列、旋具头	80-93
	切割类工具 断线钳、各式割刀、剪刀、锯类	94-98
	测量类工具 塞尺、卷尺、水平尺、不锈钢尺、游标卡尺	99-102
	敲击类工具 冲类、凿类、冲凿类套装、撬棒、斧锤类	103-107
	表面修整类工具 金刚石锉、修边器、钳工锉	108-111
	刃具类工具 丝锥板牙及组套、绞手、直柄麻花钻及套装	112-115
	管道类工具 切管类、弯管器、管钳	116-118
	汽保机修专用工具 组套工具、润滑工具、引擎维修、底盘/传动维修、制冷维修工具、轮胎维护、车身维修、通用工具	119-137
	起重类工具 立式千斤顶、卧式千斤顶	138-141
	汽保设备 引擎吊机、压机、立式运送顶、分离式千斤顶	142-145
	气动工具 气动扳手、气动套筒及配件	146-150
	电动工具 电动扳手、无刷电钻	151-153
	个人防护用品、工业耗材 安全帽、护目镜、耳塞、口罩、手套、安全鞋、擦拭纸、擦拭布	154-162
	防爆类工具	163-166
	万克宝系列、叉车系列	167-169



机工类工具

组套工具、套筒及驱动配件、旋具套筒、扳手及快扳、敲击扳手、扭力扳手

 **SHEFFIELD** 钢盾®

组套系列



铭牌采用铝合金材质，高光切削工艺加工，表面光滑、平整，特有反光警示功能



采用锌合金材质搭扣，面雾化处理，耐用、美观、不易折断



专利快速结构设计，金属销钉连接，可轻松拆卸、更换、组合并确保使用寿命，坚固结实、不易断裂



耐油TPR软性手柄，人体工学设计，握持舒适

120件套综合性组套



CR-V

- 采用铬钒钢材质
- 表面镀铬，镜面抛光处理

货号	包装数量
S010001	1

- 10件 6.3mm系列公制六角标准套筒：4, 5, 6, 7, 8, 9, 10, 11, 12, 13mm
- 4件 6.3mm系列公制六角长套筒：8, 9, 10, 12mm
- 11件 10mm系列公制六角标准套筒：9, 10, 11, 12, 13, 14, 15, 16, 17, 18, 19mm
- 4件 10mm系列公制六角长套筒：13, 14, 15, 17mm
- 7件 12.5mm系列公制六角标准套筒：20, 21, 22, 24, 27, 30, 32mm
- 8件 10mm系列花型套筒：E8, E10, E11, E12, E14, E16, E18, E20
- 2件 10mm系列公制六角火花塞套筒：16, 21mm
- 6件 10mm系列花型套筒：T20, T30, T40, T45, T50, T55
- 4件 10mm系列公制六角套筒：3, 4, 5, 6mm
- 2件 10mm系列十字型套筒：PH1, PH2
- 2件 10mm系列米字型套筒：PZ1, PZ2
- 2件 10mm系列一字型套筒：5.5, 6.5mm
- 1件 6.3mm系列起子变换头
- 1件 6.3mm系列旋柄
- 1件 6.3mm系列接杆：2"
- 2件 10mm系列接杆：3", 6"
- 2件 12.5mm系列接杆：5", 10"
- 1件 6.3mm系列万向接头34mm
- 1件 10mm系列万向接头 54.2mm
- 1件 12.5mm系列万向接头68.5mm
- 1件 10mm系列大小接头：10mmx6.3mm
- 1件 10mm系列大小接头：10mmx12.5mm(带孔)
- 1件 12.5mm系列大小接头：12.5mmx10mm
- 10件 公制精抛光两用长柄扳手：8, 9, 10, 11, 12, 13, 14, 17, 18, 19mm
- 9件 9件套公制加长内六角扳手：1.5, 2, 2.5, 3, 4, 5, 6, 8, 10mm
- 1件 12.5mm系列L型套筒扳杆
- 1件 12.5mm系列起子变换头 5/16"
- 1件 6.3mm系列梨型头快速脱落胶柄棘轮扳手
- 1件 10mm系列梨型头快速脱落胶柄棘轮扳手
- 1件 12.5mm系列梨型头快速脱落胶柄棘轮扳手
- 7件 6.3mm系列25mm长中孔花型套筒：T10, T15, T20, T25, T27, T30, T40
- 2件 8mm系列30mm长六角旋具头：12, 14mm
- 3件 8mm系列30mm长一字旋具头：8, 10, 12mm
- 2件 8mm系列30mm长十字旋具头：PH3, PH4
- 3件 8mm系列30mm长花形旋具头：T45, T50, T55
- 4件 12.5mm系列公制六角风动套筒：17, 19, 21, 23mm

150件套综合性组套



CR-V

- 采用铬钒钢材质
- 表面镀铬，镜面抛光处理

货号	包装数量
S010002	1

- 10件 6.3mm系列公制六角套筒：4, 5, 6, 7, 8, 9, 10, 11, 12, 13mm
- 6件 6.3mm系列六角公制长套筒：4, 5, 6, 7, 8, 9mm
- 3件 10mm系列十字型套筒：PH1, PH2, PH3
- 6件 10mm系列六角公制长套筒：10, 11, 12, 13, 14, 15mm
- 2件 10mm系列接杆：3", 6"
- 2件 10mm系列六角火花塞套筒：16, 21mm
- 6件 12.5mm系列六角公制长套筒：10, 12, 13, 14, 17, 19mm
- 8件 10mm系列花形套筒：E8, E10, E11, E12, E14, E16, E18, E20
- 11件 10mm系列六角公制套筒：9, 10, 11, 12, 13, 14, 15, 16, 17, 18, 19mm
- 3件 10mm系列一字型套筒：4.0, 5.5, 6.5mm
- 4件 12.5mm系列六角公制风动套筒：17, 19, 21, 23mm
- 4件 6.3mm系列25mm长十字旋具头：PH0, PH1, PH2, PH3
- 6件 6.3mm系列25mm长一字旋具头：3, 4, 5, 5.5, 6, 6.5mm
- 3件 6.3mm系列25mm长米字旋具头：PZ1, PZ2, PZ3
- 8件 6.3mm系列25mm长六角旋具头：2, 2.5, 3, 4, 5, 6, 7, 8mm
- 7件 6.3mm系列25mm长中孔花型旋具头：T10, T15, T20, T25, T27, T30, T40
- 7件 12.5mm系列12角公制套筒：20, 21, 22, 24, 27, 30, 32mm
- 2件 12.5mm系列转向接杆：5", 10"
- 3件 10mm系列花型套筒：T20, T30, T40
- 6件 10mm系列六角旋具套筒：3, 4, 5, 6, 8, 10mm
- 3件 10mm系列米字型套筒：PZ1, PZ2, PZ3
- 12件 公制全抛光两用扳手：8, 9, 10, 11, 12, 13, 14, 15, 16, 17, 18, 19mm
- 3件 公制全抛光双梅花棘轮扳手：8x10, 12x13, 17x19mm
- 9件 9件套公制加长球头内六角扳手：1.5, 2, 2.5, 3, 4, 5, 6, 8, 10mm
- 1件 6.3mm系列专业快速脱落棘轮扳手
- 1件 6.3mm系列接杆：4"
- 1件 6.3mm系列旋柄
- 1件 6.3mm系列万向接头
- 1件 6.3mm系列旋具头接头
- 1件 6.3mm系列大小接头：6.3x10mm
- 1件 10mm系列大小接头：10x6.3mm
- 1件 10mm系列万向接头：10x12.5mm(带孔)
- 1件 12.5mm系列大小接头：12.5x10mm
- 1件 10mm系列专业快速脱落棘轮扳手
- 1件 10mm系列万向接头
- 1件 10mm系列T型滑杆 200mm
- 1件 12.5mm系列专业快速脱落棘轮扳手
- 1件 12.5mm系列万向接头
- 1件 12.5mm系列L型套筒扳杆
- 1件 带灯铝合金磁性伸缩式捡拾器



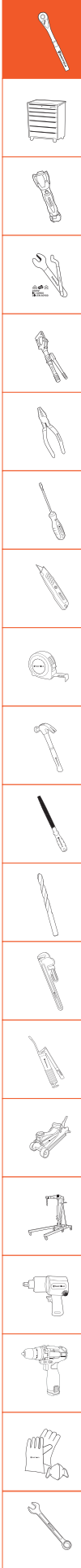

86件套综合性组套



CR-V

- 采用铬钒钢材质
- 表面镀铬, 镜面抛光处理

货号	包装数量
S010086	1

- 13件 6.3mm系列公制六角标准套筒: 4, 4.5, 5, 5.5, 6, 7, 8, 9, 10, 11, 12, 13, 14mm
- 8件 6.3mm系列公制六角长套筒: 6, 7, 8, 9, 10, 11, 12, 13mm
- 1件 12.5mm系列专业快速脱落胶柄棘轮扳手
- 1件 6.3mm系列专业快速脱落胶柄棘轮扳手
- 4件 6.3mm系列接杆: 2", 4"; 6.3mm系列T型滑杆; 6.3mm系列旋柄;
- 2件 6.3mm系列万向接头; 10mm系列三用接头
- 14件 12.5mm系列公制六角标准套筒: 13, 15, 16, 17, 18, 19, 20, 21, 22, 23, 24, 27, 30, 32mm
- 5件 12.5mm系列公制六角长套筒: 14, 16, 17, 19, 21mm
- 2件 12.5mm系列接杆: 5", 10"
- 1件 12.5mm系列万向接头
- 3件 12.5mm系列旋具头接头8mm; 12.5mm火花塞套筒: 16, 21mm
- 17件 6.3mm系列花型旋具套筒: T8, T10, T15, T20, T25, T30
6.3mm系列六角旋具套筒: 3, 4, 5, 6mm
6.3mm系列十字型旋具套筒: PH1, PH1, PH2, PH2
6.3mm系列一字型旋具套筒: 4, 5.5, 6.5mm
- 15件 8mm系列一字型旋具头: 8, 10, 12mm
8mm系列十字型旋具头: PH3, PH4
8mm系列米字型旋具头: PZ3, PZ4
8mm系列花型旋具头: T40, T45, T50, T55
8mm系列公制六角旋具头: 8, 10, 12, 14mm

79件套综合性组套



CR-V

- 采用铬钒钢材质
- 表面镀铬, 镜面抛光处理

货号	包装数量
S010079	1

- 11件 公制精抛光两用长扳手: 8, 10, 11, 12, 13, 14, 15, 16, 17, 18, 19mm
- 9件 6.3mm系列公制六角标准套筒: 5.5, 7, 8, 9, 10, 11, 12, 13, 14mm
- 12件 12.5mm系列公制六角标准套筒: 8, 10, 12, 13, 14, 15, 16, 17, 18, 19, 22, 24mm
- 18件 6.3mm系列花型旋具套筒: T8, T10, T15, T20, T25, T30, T40
6.3mm系列六角旋具套筒: 3, 4, 5, 6, 8, 10mm
6.3mm系列十字型旋具套筒: PH1, PH2
6.3mm系列一字型旋具套筒: 4, 5.5, 6.5mm
- 15件 8mm系列30mm长一字型旋具头: 8, 10, 12mm
8mm系列30mm长十字型旋具头: PH3, PH4
8mm系列30mm长米字型旋具头: PZ3, PZ4
8mm系列30mm长花型旋具头: T40, T45, T50, T55
8mm系列30mm长公制六角旋具头: H8, H10, H12, H14
- 1件 6.3mm系列专业快速脱落胶柄棘轮扳手
- 1件 12.5mm系列专业快速脱落胶柄棘轮扳手
- 4件 6.3mm系列旋柄; 10mm系列三用接头; 12.5mm系列接杆: 5", 10"
- 3件 6.3mm系列接杆: 2", 4"; 6.3mm系列万向接头
- 2件 12.5mm系列万向接头;
- 3件 12.5mm系列旋具头接头8mm
- 3件 12.5mm火花塞套筒: 16, 21mm; 6.3mm系列T型滑杆

42件套综合性组套



CR-V

- 采用铬钒钢材质
- 表面镀铬, 镜面抛光处理

货号	包装数量
S010042	1

- 20件 12.5mm系列公制六角标准套筒: 8, 9, 10, 11, 12, 13, 14, 15, 16, 17, 18, 19, 20, 21, 22, 23, 24, 27, 30, 32mm
- 14件 公制精抛光两用长扳手: 6, 7, 8, 9, 10, 11, 12, 13, 14, 15, 16, 17, 18, 19mm
- 2件 12.5mm系列公制六角火花塞套筒: 16mm, 21mm
- 2件 12.5mm系列接杆: 5", 10"
- 1件 12.5mm系列万向接头
- 1件 12.5mm系列大小接头
- 1件 12.5mm系列F型套筒扳手
- 1件 12.5mm系列专业快速脱落胶柄棘轮扳手

64件套快修店组套



CR-V

- 采用铬钒钢材质
- 表面镀铬, 镜面抛光处理

货号	包装数量
S010064	1

- 15件 10mm系列公制六角标准套筒: 7, 8, 10, 11, 12, 13, 14, 15, 16, 17, 18, 19, 21, 22, 24mm
- 3件 6.3mm系列旋柄, 6.3mm系列旋具接头, 6.3mm系列大小接头6.3x10mm
- 2件 10mm系列火花塞套筒16, 21mm
- 4件 10mm系列万向接头, 10mm系列大小接头 10x6.3mm, 10mm系列接杆3", 10"
- 1件 10mm系列梨型头快速脱落胶柄棘轮扳手
- 11件 欧式凹筋两用扳手: 8, 10, 12, 13, 14, 15, 16, 17, 18, 19, 22mm
- 2件 双色柄6"尖嘴钳, 8"鲤鱼钳
- 9件 9件套公制加长内六角扳手1.5, 2, 2.5, 3, 4, 5, 6, 8, 10mm
- 2件 6.3mm系列25mm长十字旋具头: PH1, PH3
- 3件 6.3mm系列25mm长一字旋具头: 4, 5, 6.5mm
- 6件 6.3mm系列25mm长花型旋具头: T10, T15, T20, T25, T30, T40
- 4件 6.3mm系列25mm长六角旋具头: H3, H4, H5, H6
- 2件 一字通体螺丝刀6x100mm, 十字通体螺丝刀PH2x100mm



61件套机械维修组套



CR-V

- 采用铬钒钢材质
- 表面镀铬，镜面抛光处理

货号	包装数量
S010061	1

- 14件 10mm系列公制六角标准套筒: 6, 7, 8, 9, 10, 11, 12, 13, 14, 15, 16, 17, 18, 19mm
- 13件 欧式凹筋两用扳手: 8, 10, 11, 12, 13, 14, 15, 16, 18, 19, 21, 22, 24mm
- 5件 卡簧钳
- 1件 8"活扳手
- 3件 双色柄一字螺丝刀6x40, 3x75, 5x100mm
- 4件 双色柄十字螺丝刀十字: PH2x45, PH0x75, PH1x100, PH2x150mm
- 1件 10mm系列梨型头快速脱落胶柄棘轮扳手
- 1件 10mm系列万向接头
- 9件 公制特长球头内六角扳手: 1.5, 2, 2.5, 3, 4, 5, 6, 8, 10mm
- 1件 公制精抛光棘轮两用长快扳17mm
- 2件 双色柄8"钢丝钳, 双色柄6"尖嘴钳
- 3件 3m卷尺, 23件套塞尺, 150mm不锈钢直尺
- 1件 纤维柄圆头锤160Z
- 1件 26"磁性伸缩式拾器
- 1件 18mm塑柄金属护套美工刀
- 1件 高强度铝合金手电筒 (2节5号电池) 9LED

16件套基本维修组套



CR-V

- 采用铬钒钢材质
- 表面镀铬，镜面抛光处理

货号	包装数量
S022005	1

- 1件 塑料零件盒 (带零件)
- 4件 高强度铝合金手电筒9LED, 尖头镊子, 测电螺丝批150mm, 电工绝缘胶带
- 3件 双色柄钢丝钳6", 双色柄尖嘴钳6", 鲤鱼钳6"
- 2件 双色柄一字头螺丝批5mmx100mm, 双色柄十字头螺丝批PH1x100mm
- 1件 18mm塑柄金属护套美工刀
- 1件 6-1/2"双色不锈钢剪刀
- 2件 袖珍钢锯8-3/4", 卷尺 3m
- 1件 硬木柄羊角锤80Z
- 1件 8"活扳手

26件套12.5mm系列公制12角组套



CR-V

- 采用铬钒钢材质
- 表面镀铬，镜面抛光处理

货号	包装数量
S010026	1

- 20件 12.5mm系列公制12角套筒: 10, 11, 12, 13, 14, 15, 16, 17, 18, 19, 20, 21, 22, 23, 24, 25, 26, 27, 30, 32mm
- 2件 12.5mm系列接杆: 5", 10"
- 1件 12.5mm系列万向接头
- 1件 12.5mm系列公制六角火花塞套筒: 21mm
- 1件 12.5mm系列T型滑杆
- 1件 12.5mm系列专业快速脱落胶柄棘轮扳手

25件套12.5mm系列英制套筒组套



CR-V

- 采用铬钒钢材质
- 表面镀铬，镜面抛光处理

货号	包装数量
S020001	1

- 19件 12.5mm系列英制12角标准套筒: 1/4", 5/16", 3/8", 7/16", 1/2", 9/16", 19/32", 5/8", 11/16", 3/4", 25/32", 13/16", 7/8", 15/16", 1", 1-1/16", 1-1/8", 1-3/16", 1-1/4"
- 1件 12.5mm系列公制六角火花塞套筒: 21mm
- 1件 12.5mm系列梨型头快速脱落胶柄棘轮扳手
- 1件 12.5mm系列万向接头
- 1件 12.5mm系列T型滑杆
- 2件 12.5mm系列接杆5", 10"

58件套12.5mm系列公制组套



CR-V

- 采用铬钒钢材质
- 表面镀铬，镜面抛光处理

货号	包装数量
S010058	1

- 17件 12.5mm系列公制六角标准套筒: 10, 11, 12, 13, 14, 15, 16, 17, 18, 19, 20, 21, 22, 23, 24, 30, 32mm
- 8件 12.5mm系列公制六角标准长套筒: 10, 12, 13, 14, 15, 16, 17, 19mm
- 1件 12.5mm系列专业快速脱落胶柄棘轮扳手
- 4件 12.5mm系列5", 10"接杆;
- 3件 12.5mm系列起子变接头;
- 25件 12.5mm系列公制火花塞六角套筒16, 21mm
- 8mm系列一字型旋具头: 8, 10, 12mm
- 8mm系列十字型旋具头: PH1, PH2, PH3, PH4
- 8mm系列米字型旋具头: PZ1, PZ2, PZ3, PZ4
- 8mm系列花型旋具头: T20, T25, T30, T40, T45, T50, T55
- 8mm系列六角旋具头: 4.5, 6, 8, 10, 12, 14mm

28件套综合性组套



CR-V

- 采用铬钒钢材质
- 表面镀铬，镜面抛光处理

货号	包装数量
S010028	1

- 18件 12.5mm系列公制六角标准套筒: 10, 11, 12, 13, 14, 15, 16, 17, 18, 19, 20, 21, 22, 23, 24, 27, 30, 32mm
- 2件 12.5mm系列接杆: 5", 10"
- 2件 12.5mm系列万向接头, 12.5mm系列大小接头
- 1件 12.5mm系列专业快速脱落胶柄棘轮扳手
- 1件 8"活扳手
- 1件 6"美式尖嘴钳
- 3件 双色柄螺丝刀: 3x75mm
- 1件 双色柄螺丝刀: 5x100mm
- 1件 双色柄螺丝刀: #1x100mm



25件套12.5mm系列综合组套



CR-V

- 采用铬钒钢材质
- 表面镀铬，镜面抛光处理

货号	包装数量
S010025	1

- 12件 12.5mm系列制12角标准套筒：
10, 11, 12, 13, 14, 15, 16, 17, 18, 19, 22, 24mm
- 3件 12.5mm系列制六角长套筒：13, 17, 19mm
- 1件 12.5mm系列制六角火花塞套筒：16mm
- 4件 12.5mm系列梨型头快速脱落胶柄棘轮扳手
12.5mm系列万向接头
10mm系列三用接头10x12.5mm（带孔）
12.5mm系列接杆10"
- 5件 全抛光两用扳手：10, 11, 12, 13, 14mm

32件套12.5mm系列公制组套



CR-V

- 采用铬钒钢材质
- 表面镀铬，镜面抛光处理

货号	包装数量
S010032	1

- 21件 12.5mm系列制六角标准套筒：
8, 9, 10, 11, 12, 13, 14, 15, 16, 17, 18, 19, 20, 21, 22, 23, 24, 27, 30, 32, 34mm
- 5件 12.5mm系列制12角标准套筒：
10, 12, 14, 17, 19mm
- 1件 12.5mm系列专业快速脱落胶柄棘轮扳手
- 2件 12.5mm系列接杆：5", 10"
- 1件 12.5mm系列T型滑杆
- 1件 12.5mm系列弓型杆
- 1件 12.5mm系列万向接头

58件套10mm系列公制组套



CR-V

- 采用铬钒钢材质
- 表面镀铬，镜面抛光处理

货号	包装数量
S010003	1

- 17件 10mm系列制六角标准套筒：
7, 8, 9, 10, 11, 12, 13, 14, 15, 16, 17, 18, 19, 20, 21, 22, 24mm
- 9件 10mm系列制六角长套筒：8, 10, 11, 12, 13, 14, 15, 17, 19mm
- 2件 10mm系列制六角火花塞套筒：16, 21mm
- 5件 10mm系列梨型头快速脱落胶柄棘轮扳手
10mm系列万向接头
10mm系列三用接头10x12.5mm（带孔）
10mm系列接杆3"
10mm系列接杆10"
- 6件 10mm系列十字型旋具套筒：PH1x2, PH2x2, PH3x2mm
- 3件 10mm系列制一字型旋具套筒：5.5, 6, 5.8mm
- 9件 10mm系列花型旋具套筒：T10, T15, T20, T25, T30, T40, T45, T50, T55
- 7件 10mm系列制六角旋具套筒：H3, H4, H5, H6, H7, H8, H10

24件套12.5mm系列公制组套



CR-V

- 采用铬钒钢材质
- 表面镀铬，镜面抛光处理

货号	包装数量
S010024	1

- 18件 12.5mm系列制六角标准套筒：
10, 11, 12, 13, 14, 15, 16, 17, 18, 19, 20, 21, 22, 23, 24, 27, 30, 32mm
- 3件 12.5mm系列接杆：5", 10"
12.5mm系列万向接头
- 2件 12.5mm系列大小接头
12.5mm系列F型套筒扳杆
- 1件 12.5mm系列专业快速脱落胶柄棘轮扳手

20件套12.5mm系列公制组套



CR-V

- 采用铬钒钢材质
- 表面镀铬，镜面抛光处理

货号	包装数量
S010020	1

- 12件 12.5mm系列制六角标准套筒：
10, 11, 12, 13, 14, 15, 16, 17, 18, 19, 22, 24mm
- 3件 12.5mm系列制六角长套筒：13, 17, 19mm
- 1件 12.5mm系列专业快速脱落胶柄棘轮扳手
- 3件 12.5mm系列接杆：10"; 12.5mm系列万向接头；10mm系列三用接头
- 1件 12.5mm系列制六角火花塞套筒：16mm

31件套10mm系列公制组套



CR-V

- 采用铬钒钢材质
- 表面镀铬，镜面抛光处理

货号	包装数量
S010031	1

- 15件 10mm系列制六角标准套筒：
8, 9, 10, 11, 12, 13, 14, 15, 16, 17, 18, 19, 20, 21, 22mm
- 12件 10mm系列制六角长套筒：
8, 9, 10, 11, 12, 13, 14, 15, 17, 19, 20, 22mm
- 2件 10mm系列接杆：3", 6"
- 1件 10mm系列万向接头
- 1件 10mm系列专业快速脱落胶柄棘轮扳手

38件套6.3mm系列公制组套



CR-V

- 采用铬钒钢材质
- 表面镀铬，镜面抛光处理

货号	包装数量
S010038	1

- 13件 6.3mm系列公制六角标准套筒：4, 4.5, 5, 5.5, 6, 7, 8, 9, 10, 11, 12, 13, 14mm
- 19件 6.3mm系列花型旋具套筒：
T08, T10, T15, T20, T25, T30, T40
6.3mm系列六角旋具套筒：
H3, H4, H5, H6, H7, H8, H10
6.3mm一字型旋具套筒：4, 5.5, 6.5
6.3mm十字型旋具套筒：PH1, PH2
- 1件 6.3mm系列专业快速脱落胶柄棘轮扳手
- 2件 6.3mm系列接杆：2", 4"
- 1件 6.3mm系列T型滑杆
- 1件 6.3mm系列旋柄
- 1件 6.3mm系列万向接头

35件套6.3mm系列公制组套



CR-V

- 采用铬钒钢材质
- 表面镀铬，镜面抛光处理

货号	包装数量
S010035	1

- 13件 6.3mm系列公制六角标准套筒：4, 4.5, 5, 5.5, 6, 7, 8, 9, 10, 11, 12, 13, 14mm
- 15件 6.3mm系列花型旋具头：
T10, T15, T20, T25, T30, T40
6.3mm系列六角旋具头：3, 4, 5, 6mm
6.3mm十字型旋具头：PH1, PH2
6.3mm一字型旋具头：4, 5.5, 6.5mm
6.3mm系列专业快速脱落胶柄棘轮扳手
- 1件 6.3mm系列接杆：2", 4"
- 1件 6.3mm系列T型滑杆
- 1件 6.3mm系列旋柄
- 1件 6.3mm系列万向接头
- 1件 6.3mm系列起子变换头

25件套6.3mm系列公制组套



CR-V

- 采用铬钒钢材质
- 表面镀铬，镜面抛光处理

货号	包装数量
S010004	1

- 13件 6.3mm系列公制六角标准套筒：4, 4.5, 5, 5.5, 6, 7, 8, 9, 10, 11, 12, 13, 14mm
- 6件 6.3mm系列公制六角长套筒：7, 8, 10, 11, 12, 13mm
- 2件 6.3mm系列接杆：2", 4"
- 1件 6.3mm系列T型滑杆
- 1件 6.3mm系列梨型头快速脱落胶柄棘轮扳手
- 1件 6.3mm系列万向接头
- 1件 6.3mm系列旋柄

15件套19mm系列公制组套



CR-V

- 采用铬钒钢材质
- 表面镀铬，镜面抛光处理

货号	包装数量
S010015	1

- 10件 19mm系列公制12角标准套筒：30, 32, 34, 36, 38, 41, 46, 50, 55, 60mm
- 3件 19mm系列棘轮扳手；19mm系列T型滑杆；19mm系列万向接头
- 2件 19mm系列接杆：4", 8"

26件套电梯专用维修组套



CR-V

- 采用铬钒钢材质
- 表面镀铬，镜面抛光处理

货号	包装数量
S010126	1

- 1件 活扳手10"
- 1件 公制精抛光两用加长扳手10mm
- 4件 公制精抛光双开口扳
- 8X10, 12X14, 16X18, 22X24mm
- 1件 双色柄尖嘴钳8"
- 1件 9件套公制加长内六角扳手
- 1件 双色柄一字螺丝批3X75mm
- 1件 双色柄十字螺丝批PH0X75, PH2X150mm
- 1件 双色柄平行一字螺丝批5X150mm
- 1件 18MM双色包塑美工刀
- 1件 美工刀替换刀片18mm (每包10片)
- 1件 23片塞尺 (0.02-1mm)
- 1件 卷尺3m
- 1件 150mm不锈钢直尺
- 1件 电梯顶门器

64件套6.3mm系列套筒组合



- 可配合钢盾工具车使用

CR-V

- 采用铬钒钢材质
- 表面镀铬，镜面抛光处理

货号	包装数量
S025021	1

- 13件 6.3mm系列公制六角标准套筒：4, 4.5, 5, 5.5, 6, 7, 8, 9, 10, 11, 12, 13, 14mm
- 10件 6.3mm系列公制六角长套筒：4, 5, 6, 7, 8, 9, 10, 11, 12, 13mm
- 2件 6.3mm系列接杆：2", 4"
- 5件 6.3mm系列梨型头快速脱落胶柄棘轮扳手
6.3mm系列万向接头 6.3mm系列旋柄
6.3mm系列T型滑杆 6.3mm系列起子变换头
- 2件 6.3mm系列十字型旋具套筒：PH1, PH2
- 3件 6.3mm系列公制一字型旋具套筒：4, 5.5, 6.5mm
- 8件 6.3mm系列花型旋具套筒：
T8, T10, T15, T20, T25, T27, T30, T40
- 7件 6.3mm系列六角旋具套筒：
H3, H4, H5, H6, H7, H8, H10
- 4件 6.3mm系列一字旋具头：3, 4, 5, 6mm
- 4件 6.3mm系列十字旋具头：PH0, PH1, PH2, PH3
- 3件 6.3mm系列六角旋具头：H3, H4, H5
- 3件 6.3mm系列花型旋具头：T15, T20, T25

31件套10mm系列套筒组合



- 可配合钢盾工具车使用

CR-V

- 采用铬钒钢材质
- 表面镀铬，镜面抛光处理

货号	包装数量
S025022	1

- 16件 10mm系列公制六角标准套筒：8, 9, 10, 11, 12, 13, 14, 15, 16, 17, 18, 19, 20, 21, 22, 24mm
- 8件 10mm系列公制六角长套筒10, 11, 12, 13, 14, 15, 17, 19mm
- 2件 10mm系列火花塞套筒：16, 21mm
- 2件 10mm系列接杆：3", 10"
- 3件 10mm系列梨型头快速脱落胶柄棘轮扳手
10mm系列万向接头
10mm系列大小接头10mmx6.3mm

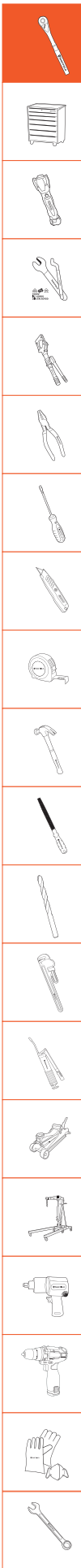

29件套12.5mm系列套筒组合



可配合钢盾工具车使用

CR-V

- 采用铬钒钢材质
- 表面镀铬, 镜面抛光处理

货号	包装数量
S025023	1

- 19件 12.5mm系列公制六角标准套筒: 8, 9, 10, 11, 12, 13, 14, 15, 16, 17, 18, 19, 21, 22, 24, 27, 30, 32, 34mm
- 5件 12.5mm系列公制六角长套筒10, 13, 17, 19, 22mm
- 2件 12.5mm系列接杆5", 10"
- 3件 12.5mm系列梨型头快速脱落胶柄棘轮扳手
12.5mm系列万向接头
10mm系列三用接头10x12.5mm (带孔)

12件套双开口扳手组合



可配合钢盾工具车使用

CR-V

- 采用铬钒钢材质
- 表面镀铬, 镜面抛光处理

货号	包装数量
S025024	1

- 12件 公制精抛光双开口扳手:
6x7, 8x10, 10x12, 11x13, 12x14, 13x15, 14x17, 17x19, 19x21, 21x23, 22x24, 24x27mm

11件套双梅花扳手组合



可配合钢盾工具车使用

CR-V

- 采用铬钒钢材质
- 表面镀铬, 镜面抛光处理

货号	包装数量
S025025	1

- 11件 公制精抛光双梅花扳手: 6x7, 8x10, 10x12, 11x13, 12x14, 14x17, 17x19, 19x21, 21x23, 22x24, 24x27mm

29件套扳手组合



可配合钢盾工具车使用

CR-V

- 采用铬钒钢材质
- 表面镀铬, 镜面抛光处理

货号	包装数量
S025026	1

- 11件 公制精抛光两用长扳手: 8, 10, 11, 12, 13, 14, 15, 16, 17, 18, 19mm
- 9件 公制加长球头内六角扳手: 1.5, 2, 2.5, 3, 4, 5, 6, 8, 10mm
- 9件 加长L型扳手: T10, T15, T20, T25, T27, T30, T40, T45, T50

12件套两用扳手组合



可配合钢盾工具车使用

CR-V

- 采用铬钒钢材质
- 表面镀铬, 镜面抛光处理

货号	包装数量
S025027	1

- 12件 公制精抛光两用长扳手:
6, 7, 8, 10, 12, 13, 14, 16, 17, 19, 21, 24mm

4件套钳子组合



可配合钢盾工具车使用

CR-V

- 采用铬钒钢材质锻造, 坚固耐用
- 双色PP+TPR手柄, 握持舒适
- 刃口特殊热处理, 剪切能力强

货号	包装数量
S025028	1

- 1件 双色柄尖嘴钳6"
- 1件 双色柄斜嘴钳6"
- 1件 双色柄钢丝钳8"
- 1件 水口钳6"

5件套活动扳手大力钳组合



可配合钢盾工具车使用

CR-V

- 采用铬钒钢材质锻造, 坚固耐用
- 表面镀铬处理, 美观防锈

货号	包装数量
S025029	1

- 1件 活动扳手10"
- 1件 钢丝钳8"
- 1件 尖嘴钳6"
- 1件 弧齿大力钳7"
- 1件 尖嘴带刃大力钳6.5"

4件套卡簧钳组合



可配合钢盾工具车使用

CR-V

- 采用铬钒钢材质锻造, 精抛光发黑处理
- 沾塑手柄, 握持舒适

货号	包装数量
S025030	1

- 1件 轴用直嘴卡簧钳7"
- 1件 轴用弯嘴卡簧钳7"
- 1件 孔用直嘴卡簧钳7"
- 1件 孔用弯嘴卡簧钳7"

8件套锉刀组合



可配合钢盾工具车使用

- 锉齿表面特殊热处理涂层, 经久耐磨
- 双色PP+TPR手柄, 握持舒适防滑

货号	包装数量
S025031	1

- 1件 双色手柄中齿平锉8"
- 1件 双色手柄中齿半圆锉8"
- 1件 双色手柄中齿方锉8"
- 1件 双色手柄中齿圆锉8"
- 1件 双色手柄中齿三角锉8"
- 1件 金刚石平头扁锉3x140mm
- 1件 金刚石尖头半圆锉3x140mm
- 1件 金刚石尖头圆锉3x140mm

14件套螺丝批组合



可配合钢盾工具车使用

S2

- 刀杆采用S2钢材，表面镀铬处理
- 双色PP+TPR手柄，握持舒适

货号	包装数量
S025032	1

- 1件 双色柄一字头螺丝批5x75mm
- 1件 双色柄一字头螺丝批6x100mm
- 1件 双色柄一字头螺丝批6x150mm
- 1件 双色柄十字头螺丝批PH1x75mm
- 1件 双色柄十字头螺丝批PH2x100mm
- 1件 双色柄十字头螺丝批PH2x150mm
- 6件 精密螺丝批
- 1件 一字通体螺丝批6x150mm
- 1件 十字通体螺丝批PH2x150mm



汽保专用工具托组套

- 选用常用汽修工具进行专业组合，更加贴合客户使用习惯及需求
- 采用环保EVA材质，可配合钢盾工具车使用，方便工具管理规范
- S025041, S025042, S025043适用于工具车 S025006, S025007

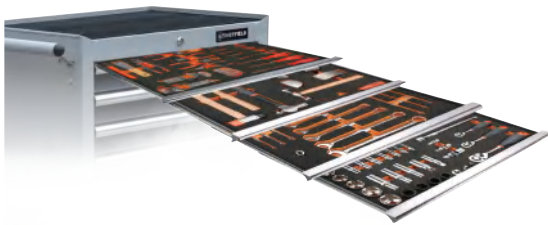

	
	
货号	品名
S025041	128 件汽保通用维修组套

	
	
货号	品名
S025042	93 件汽保专用轮胎服务组套

		
		
货号	品名	
S025043	135 件汽保钣金工具组套	

S025041-128件汽保通用维修组套

货号	品名	货号	品名	货号	品名
S013000	6.3mm系列专业快速脱落棘轮扳手	S010209	6.3mm系列六角公制长套筒9mm	S017116	公制全抛光两用扳手16mm
S013100	10mm系列专业快速脱落棘轮扳手	S010210	6.3mm系列六角公制长套筒10mm	S017117	公制全抛光两用扳手17mm
S013200	12.5mm系列专业快速脱落棘轮扳手	S010212	6.3mm系列六角公制长套筒12mm	S017118	公制全抛光两用扳手18mm
S013210	12.5mm系列转向接杆5IN	S014604	10mm系列六角旋具套筒 4mm	S017119	公制全抛光两用扳手19mm
S013211	12.5mm系列转向接杆10IN	S014605	10mm系列六角旋具套筒 5mm	S017121	公制全抛光两用扳手21mm
S013110	10mm系列转向接杆3IN	S014606	10mm系列六角旋具套筒 6mm	S017122	公制全抛光两用扳手22mm
S013111	10mm系列转向接杆6IN	S014607	10mm系列六角旋具套筒 7mm	S017124	公制全抛光两用扳手24mm
S013010	6.3mm系列转向接杆2IN	S014608	10mm系列六角旋具套筒 8mm	S045004	尖嘴钳6"
S013006	6.3mm系列旋柄	S014425	10mm系列花形旋具套筒 T-25	S045006	斜嘴钳6"
S013007	6.3mm系列旋具头接头	S014427	10mm系列花形旋具套筒 T-27	S045003	钢丝钳8"
S013002	6.3mm系列万向接头	S014430	10mm系列花形旋具套筒 T-30	S047026	轴用直口卡簧钳7"
S013102	10mm系列万向接头	S014440	10mm系列花形旋具套筒 T-40	S047022	轴用曲口卡簧钳7"
S013202	12.5mm系列万向接头	S011511	10mm系列花形套筒 E-11	S047034	穴用直口卡簧钳7"
S010105	6.3mm系列六角公制套筒5mm	S011512	10mm系列花形套筒 E-12	S047030	穴用曲口卡簧钳7"
S010155	6.3mm系列六角公制套筒5.5mm	S011514	10mm系列花形套筒 E-14	S050016	9件套长L型中孔花型扳手
S010106	6.3mm系列六角公制套筒6mm	S011516	10mm系列花形套筒 E-16	S050008	9件套公制长内六角扳手
S010108	6.3mm系列六角公制套筒8mm	S011518	10mm系列花形套筒 E-18	S058101	一字型穿心螺丝批6x100mm
S010109	6.3mm系列六角公制套筒9mm	S011520	10mm系列花形套筒 E-20	S058201	十字型穿心螺丝批6x100mm
S010110	6.3mm系列六角公制套筒10mm	S011617	12.5mm系列六角公制套筒17mm	S058203	十字型穿心螺丝批8x150mm
S010111	6.3mm系列六角公制套筒11mm	S011618	12.5mm系列六角公制套筒18mm	S056102	一字型塑柄螺丝批3.2x75mm
S010112	6.3mm系列六角公制套筒12mm	S011619	12.5mm系列六角公制套筒19mm	S056106	一字型塑柄螺丝批5x75mm
S013109	10mm系列三用接头10x12.5mm	S011620	12.5mm系列六角公制套筒20mm	S056202	十字型塑柄螺丝批PH4x75mm
S013105	10mm系列接头(10mm方孔x6.3mm方头)	S011621	12.5mm系列六角公制套筒21mm	S056206	十字型塑柄螺丝批PH1x75mm
S010609	10mm系列六角公制套筒9mm	S011622	12.5mm系列六角公制套筒22mm	S056112	一字型塑柄螺丝批6x38mm
S010610	10mm系列六角公制套筒10mm	S011624	12.5mm系列六角公制套筒24mm	S056212	十字型塑柄螺丝批PH2x38mm
S010611	10mm系列六角公制套筒11mm	S011627	12.5mm系列六角公制套筒27mm	S104008	重型管子钳8"
S010612	10mm系列六角公制套筒12mm	S011630	12.5mm系列六角公制套筒30mm	S016610	新型活动扳手10"
S010613	10mm系列六角公制套筒13mm	S011632	12.5mm系列六角公制套筒32mm	S048003	圆口带刃大力钳10"
S010614	10mm系列六角公制套筒14mm	S123217	1/2" 标准型 风动套筒公制17mm	S044011	鲤鱼钳 8"
S010615	10mm系列六角公制套筒15mm	S123219	1/2" 标准型 风动套筒公制19mm	S112011	手铐式滤清器扳手55-75mm
S010616	10mm系列六角公制套筒16mm	S123221	1/2" 标准型 风动套筒公制21mm	S112012	手铐式滤清器扳手75-95mm
S010617	10mm系列六角公制套筒17mm	S123222	1/2" 标准型 风动套筒公制22mm	S019108	公制全抛光油管扳手8x10mm
S010618	10mm系列六角公制套筒18mm	S113039	12.5mm系列M16油底壳放油套筒旋具头	S019109	公制全抛光油管扳手9x11mm
S113043	T52气缸盖螺丝专用套筒	S113024	减振器拆除专用套筒	S019113	公制全抛光油管扳手13x14mm
S011719	12.5mm系列六角公制长套筒19mm	S112003	两用滤清器扳手 63-102mm	S030002	铝合金手电筒3节7#电池
S011721	12.5mm系列六角公制长套筒21mm	S017108	公制全抛光两用扳手8mm	S034001	带频率测量掌上型万用表
S011717	12.5mm系列六角公制长套筒17mm	S017109	公制全抛光两用扳手9mm	S115001	测电笔
S011416	10mm系列火花塞套筒16mm	S017110	公制全抛光两用扳手10mm	S080002	5件套样冲
S011421	10mm系列火花塞套筒21mm	S017111	公制全抛光两用扳手11mm	S080222	扁嘴20mm
S010715	10mm系列六角公制长套筒15mm	S017112	公制全抛光两用扳手12mm	S117001	5件套断丝取出器
S010713	10mm系列六角公制长套筒13mm	S017113	公制全抛光两用扳手13mm	S125003	1/2"专业型强力冲击扳手
S010714	10mm系列六角公制长套筒14mm	S017114	公制全抛光两用扳手14mm	S088316	玻璃纤维维纳圆头锤16OZ
S010208	6.3mm系列六角公制长套筒8mm	S017115	公制全抛光两用扳手15mm	S125011	气动低速轮胎打磨机

S025042-93件汽保专用轮胎服务组套

货号	品名	货号	品名	货号	品名
S013100	10mm系列专业快速脱落棘轮扳手	S011719	12.5mm系列六角公制长套筒19mm	S011612	12.5mm系列六角公制套筒12mm
S013200	12.5mm系列专业快速脱落棘轮扳手	S011720	12.5mm系列六角公制长套筒20mm	S011613	12.5mm系列六角公制套筒13mm
S044011	鲤鱼钳 8"	S011721	12.5mm系列六角公制长套筒21mm	S011614	12.5mm系列六角公制套筒14mm
S013109	10mm系列三用接头10x12.5mm	S011722	12.5mm系列六角公制长套筒22mm	S011615	12.5mm系列六角公制套筒15mm
S013205	12.5mm系列三用接头12.5x10mm	S010608	10mm系列六角公制套筒8mm	S011616	12.5mm系列六角公制套筒16mm
S013210	12.5mm系列转向接杆5IN	S010609	10mm系列六角公制套筒9mm	S011617	12.5mm系列六角公制套筒17mm
S013211	12.5mm系列转向接杆10IN	S010610	10mm系列六角公制套筒10mm	S011618	12.5mm系列六角公制套筒18mm
S013110	10mm系列转向接杆3IN	S010611	10mm系列六角公制套筒11mm	S011619	12.5mm系列六角公制套筒19mm
S013111	10mm系列转向接杆6IN	S010612	10mm系列六角公制套筒12mm	S011620	12.5mm系列六角公制套筒20mm
S013203	12.5mm系列滑杆	S010613	10mm系列六角公制套筒13mm	S011621	12.5mm系列六角公制套筒21mm
S013202	12.5mm系列万向接头	S010614	10mm系列六角公制套筒14mm	S011622	12.5mm系列六角公制套筒22mm
S013102	10mm系列万向接头	S010616	10mm系列六角公制套筒16mm	S011623	12.5mm系列六角公制套筒23mm
S048003	圆口带刃大力钳10"	S123217	1/2" 标准型 风动套筒公制17mm	S011624	12.5mm系列六角公制套筒24mm
S123206	风动万向接头1/2"x1/2"(MxF)	S123219	1/2" 标准型 风动套筒公制19mm	S011627	12.5mm系列六角公制套筒27mm
S011716	12.5mm系列六角公制长套筒16mm	S123221	1/2" 标准型 风动套筒公制21mm	S016610	新型活动扳手10"
S011717	12.5mm系列六角公制长套筒17mm	S123222	1/2" 标准型 风动套筒公制22mm	S104008	重型管子钳8"
S011718	12.5mm系列六角公制长套筒18mm	S123223	1/2" 标准型 风动套筒公制23mm	S104010	重型管子钳10"
S017110	公制全抛光两用扳手10mm	S017608	公制全抛光30度双梅花扳手 8x10mm	S056113	一字型塑柄螺丝批6x100mm
S017111	公制全抛光两用扳手11mm	S017611	公制全抛光30度双梅花扳手11x13mm	S056213	十字型塑柄螺丝批2#x100mm
S017112	公制全抛光两用扳手12mm	S017612	公制全抛光30度双梅花扳手12x14mm	S058102	一字型穿心螺丝批6x150mm
S017113	公制全抛光两用扳手13mm	S017617	公制全抛光30度双梅花扳手17x19mm	S058202	十字型穿心螺丝批6x150mm
S017114	公制全抛光两用扳手14mm	S077005	凯锐系列钢卷尺5mx19mm	S112014	木柄刮刀
S017116	公制全抛光两用扳手16mm	S030002	铝合金手电筒3节7#电池	S067007	9mm锌合金美工刀
S017117	公制全抛光两用扳手17mm	S045004	尖嘴钳6"	S113040	指针式公斤扳手
S017118	公制全抛光两用扳手18mm	S045006	斜嘴钳6"	S117002	十字轮胎扳手
S017119	公制全抛光两用扳手19mm	S045003	钢丝钳8"	S125011	气动低速轮胎打磨机
S017120	公制全抛光两用扳手20mm	S044015	超级省力顶切钳8"	S125003	1/2"专业型强力冲击扳手
S017121	公制全抛光两用扳手21mm	S068001	双色柄多用剪8"	S113027	平衡钳

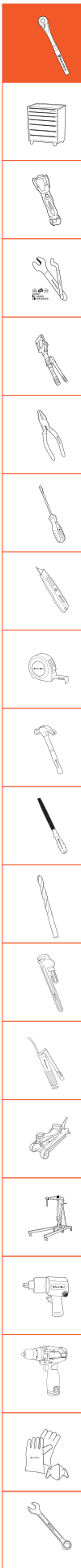

6.3mm系列公制六角标准套筒

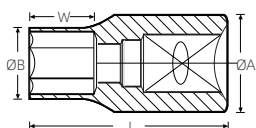

1/4" ○ CR-V

- 1/4"方头驱动
- 采用铬钒钢材质
- 表面镀铬, 镜面抛光处理

货号	规格 (mm)	LxW(mm)	ØA(mm)	ØB(mm)	包装数量
S010104	4	25x5.6	11.6	6.9	12
S010145	4.5	25x5.6	11.6	7.3	12
S010105	5	25x6.2	11.6	8.1	12
S010155	5.5	25x6.2	11.6	9.2	12
S010106	6	25x6.8	11.6	9.2	12
S010107	7	25x7.4	11.6	10.9	12
S010108	8	25x7.4	11.8	11.8	12
S010109	9	25x8	12.6	12.6	12
S010110	10	25x8	13.5	13.5	12
S010111	11	25x10	14	15.5	12
S010112	12	25x10	15	16.8	12
S010113	13	25x10	15	17.7	12
S010114	14	25x12	17.2	19.8	12

6.3mm系列公制六角长套筒

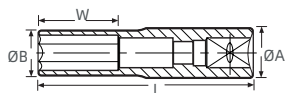

1/4" ○ CR-V

- 1/4"方头驱动
- 采用铬钒钢材质
- 表面镀铬, 镜面抛光处理

货号	规格 (mm)	LxW(mm)	ØA(mm)	ØB(mm)	包装数量
S010204	4	49.5x7	11.6	6.6	12
S010205	5	49.5x7.5	11.7	8	12
S010206	6	49.5x8.5	11.7	9.1	12
S010207	7	49.5x12.5	11.75	10.6	12
S010208	8	49.5x12.5	11.75	11.75	12
S010209	9	49.5x13.5	13	13	12
S010210	10	49.5x15	14.6	14.6	12
S010211	11	49.5x16	14.8	15.6	12
S010212	12	49.5x17	14.8	16.7	12
S010213	13	49.5x19	15.6	17.7	12

10mm系列公制六角标准套筒

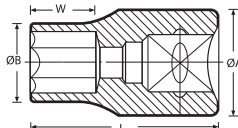

3/8" ○ CR-V

- 3/8"方头驱动
- 采用铬钒钢材质
- 表面镀铬, 镜面抛光处理

货号	规格 (mm)	LxW(mm)	ØA(mm)	ØB(mm)	包装数量
S010606	6	25.7x7	16.9	10.1	12
S010607	7	25.7x8	16.9	10.6	12
S010608	8	25.7x8	16.9	11.6	12
S010609	9	25.7x8.5	16.9	13.2	12
S010610	10	25.7x9	16.9	14.5	12
S010611	11	25.7x10	16.9	15.5	12
S010612	12	25.7x10.5	15.6	16.8	12
S010613	13	25.7x10.5	15	17.7	12
S010614	14	25.7x12	17	19.8	12
S010615	15	25.7x12	19.1	20.8	12
S010616	16	29x15.5	18.9	21.8	12
S010617	17	29x15.5	19.7	23.9	12
S010618	18	29x16	21.7	25.85	12
S010619	19	29x16	21.9	25.7	12
S010620	20	29x16	24	28.1	12
S010621	21	29x16	24	27.8	12
S010622	22	29x16	25.9	29.8	12
S010624	24	2x16	27.1	31.7	12

10mm系列公制六角火花塞套筒

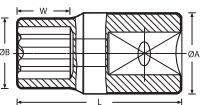

3/8" ○ CR-V

- 3/8"方头驱动
- 采用铬钒钢材质
- 表面镀铬, 镜面抛光处理

货号	规格 (mm)	LxW(mm)	ØA(mm)	ØB(mm)	包装数量
S011414	14	63x21	18	20	12
S011416	16	65x14	18.7	21.87	12
S011421	21	65x11	22	28	12

10mm系列公制六角长套筒

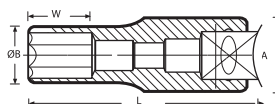

3/8" ○ CR-V

- 3/8"方头驱动
- 采用铬钒钢材质
- 表面镀铬, 镜面抛光处理

货号	规格 (mm)	LxW(mm)	ØA(mm)	ØB(mm)	包装数量
S010708	8	63.5x12	16.7	11.5	12
S010709	9	63.5x14	16.7	13	12
S010710	10	63.5x15	16.7	14.1	12
S010711	11	63.5x17	16.7	15.7	12
S010712	12	63.5x18	16.6	17.8	12
S010713	13	63.5x18	17	18.9	12
S010714	14	63.5x18	17	19.8	12
S010715	15	63.5x20	18.8	20.8	12
S010716	16	63.5x20	19	21.9	12
S010717	17	63.5x20	19.6	23.7	12
S010718	18	63.5x20	22.1	25.7	12
S010719	19	63.5x20	21.8	25.8	12
S010720	20	63.5x22	23.9	27.9	12
S010721	21	63.5x22	24.1	27.7	12
S010722	22	63.5x22	25.8	29.6	12

10mm系列花形套筒

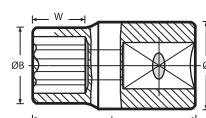

3/8" ☆ CR-V

- 3/8"方头驱动
- 采用铬钒钢材质
- 表面镀铬, 镜面抛光处理

货号	规格 (mm)	LxW(mm)	ØA(mm)	ØB(mm)	包装数量
S011508	E8	29x8	16.8	11.1	12
S011510	E10	29x10	16.7	13.2	12
S011511	E11	29x10	16.8	13.7	12
S011512	E12	29x10	16.8	14.7	12
S011514	E14	29x11	16.6	17.7	12
S011516	E16	29x11	18.8	19.7	12
S011518	E18	29x12	20.8	21.7	12
S011520	E20	29x12	19.9	23.8	12

12.5mm系列公制6角标准套筒

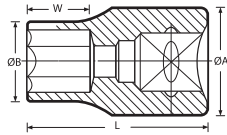

1/2" CR-V

- 1/2"方头驱动
- 采用铬钒钢材质
- 表面镀铬, 镜面抛光处理

货号	规格 (mm)	LxW(mm)	ØA(mm)	ØB(mm)	包装数量
S011608	8	38X10	21.7	13.2	12
S011609	9	38X12	21.7	14.3	12
S011610	10	38X12	21.7	15.5	12
S011611	11	38X12	21.7	16.3	12
S011612	12	38X12	21.7	17.6	12
S011613	13	38X12	21.8	19.1	12
S011614	14	38X12	21.7	20.4	12
S011615	15	38X14	20.7	21.7	12
S011616	16	38X14	20.7	21.7	12
S011617	17	38X14	21.8	23.9	12
S011618	18	38X14	22.9	25.6	12
S011619	19	38X18	22.9	25.6	12
S011620	20	38X18	24	27.6	12
S011621	21	38X18	24	27.6	12
S011622	22	40X18	26	29.8	12
S011623	23	40X20	28.1	31.6	12
S011624	24	40X20	28.1	31.6	12
S011627	27	43X21	30.2	35.7	12
S011630	30	43X21	34.1	39.7	12
S011632	32	43X22	36.3	41.6	12
S011634	34	45.5X23.5	38	43.8	12

12.5mm系列公制6角火花塞套筒

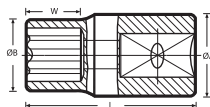

1/2" CR-V

- 1/2"方头驱动
- 采用铬钒钢材质
- 表面镀铬, 镜面抛光处理

货号	规格 (mm)	LxW(mm)	ØA(mm)	ØB(mm)	包装数量
S012416	16	45.5X12	16.5	12	12
S012421	21	45.5X14	16.5	13.1	12

12.5mm系列公制6角长套筒

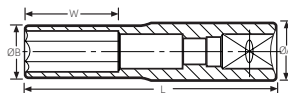

1/2" CR-V

- 1/2"方头驱动
- 采用铬钒钢材质
- 表面镀铬, 镜面抛光处理

货号	规格 (mm)	L (mm)	W (mm)	ØA (mm)	ØB (mm)	包装数量
S011710	10	79	17	21.8	16.6	12
S011712	12	79	19	21.8	17.5	12
S011713	13	79	21	21.8	18.7	12
S011714	14	79	25	21.8	20.3	12
S011715	15	79	28	20.8	21.8	12
S011716	16	79	31	20.8	21.8	12
S011717	17	79	34	22.1	23.8	12
S011718	18	79	34	22.8	25.8	12
S011719	19	79	36	21.9	25.9	12
S011720	20	79	36	23.9	27	12
S011721	21	79	36	23.8	27.6	12
S011722	22	79	36	26	29.8	12
S011724	24	79	34	28	31.8	12
S011727	27	79	34	31.9	35.7	12
S011730	30	79	40	39.6	39.6	12
S011732	32	79	42	41.6	41.6	12

12.5mm系列公制12角长套筒

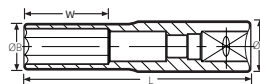

1/2" CR-V

- 1/2"方头驱动
- 采用铬钒钢材质
- 表面镀铬, 镜面抛光处理

货号	规格 (mm)	LxW(mm)	ØA(mm)	ØB(mm)	包装数量
S012110	10	79X17	21.8	16.6	12
S012112	12	79X19	21.8	17.5	12
S012113	13	79X21	21.8	18.7	12
S012114	14	79X25	21.8	20.3	12
S012117	17	79X34	22.1	23.8	12
S012119	19	79X36	21.9	25.9	12

12.5mm系列公制12角标准套筒

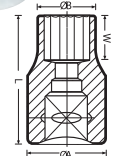

1/2" CR-V

- 1/2"方头驱动
- 采用铬钒钢材质
- 表面镀铬, 镜面抛光处理

货号	规格 (mm)	LxW(mm)	ØA(mm)	ØB(mm)	包装数量
S012008	8	38X10	21.7	13.2	12
S012010	10	38X12	21.7	15.5	12
S012011	11	38X12	21.7	16.3	12
S012012	12	38X12	21.7	17.6	12
S012013	13	38X12	21.8	19.1	12
S012014	14	38X12	21.7	20.4	12
S012015	15	38X16	20.7	21.7	12
S012016	16	38X16	20.7	21.7	12
S012017	17	38X16	21.8	23.9	12
S012018	18	38X16	22.9	25.6	12
S012019	19	38X18	22.9	25.6	12
S012020	20	38X18	24	27.6	12
S012021	21	38X18	24	27.6	12
S012022	22	40X18	26	29.8	12
S012023	23	40X20	28.1	31.6	12
S012024	24	40X20	28.1	31.6	12
S012025	25	40X20	32.8	32.8	12
S012026	26	43X21	29.1	34.3	12
S012027	27	43X21	30.1	34.3	12
S012030	30	43X21	34.1	39.7	12
S012032	32	43X22	36.3	41.6	12

12.5mm系列英制12角标准套筒

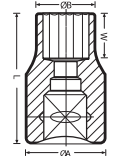

1/2" CR-V

- 1/2"方头驱动
- 采用铬钒钢材质
- 表面镀铬, 镜面抛光处理

货号	规格	LxW(mm)	ØA(mm)	ØB(mm)	包装数量
S012201	1/4"	38X12	21.8	10.4	12
S012202	5/16"	38X10	21.8	13.5	12
S012203	3/8"	38X12	21.8	14.5	12
S012204	7/16"	38X12	21.8	15.4	12
S012205	1/2"	38X12	21.8	18.7	12
S012206	9/16"	38X16	22.8	20.8	12
S012207	19/32"	38X14	20.8	21.8	12
S012208	5/8"	38X14	20.8	21.8	12
S012209	11/16"	38X14	21.8	23.9	12
S012210	3/4"	38X18	22.9	26	12
S012211	25/32"	38X18	23.9	28	12
S012212	13/16"	38X18	23.9	28	12
S012213	7/8"	40X20	26	29.1	12
S012214	15/16"	40X20	28	32.2	12
S012215	1"	40X20	30.1	33.3	12
S012216	1-1/16"	43X21	30.1	35.4	12
S012217	1-1/8"	43X21	32.2	37.4	12
S012218	1-3/16"	43X21	34.3	39.5	12
S012219	1-1/4"	43X22	35.4	41.6	12



19mm系列公制12角标准套筒

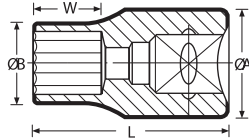

3/4" CR-V

- 3/4"方头驱动
- 采用铬钒钢材质
- 表面镀铬, 镜面抛光处理

货号	规格 (mm)	LxW(mm)	ØA(mm)	ØB(mm)	包装数量
S012819	19	49.5X14	29.2	29.2	4
S012821	21	49.5X14	31.2	31.2	4
S012822	22	49.5X14	32.2	32.2	4
S012824	24	49.5X16	34.2	34.2	4
S012826	26	50X16	37	36	4
S012827	27	52X22	38	36	4
S012829	29	52X22	40	38	4
S012830	30	54X24	42	38	4
S012832	32	56X24	44	38	4
S012834	34	56X26	47	38	4
S012836	36	58X28	50	42	4
S012838	38	60X28	52	45	4
S012841	41	64X30	56	45	4
S012846	46	68X34	62	47	2
S012850	50	72X36	68	48	2
S012855	55	76X38	74	48	2
S012860	60	78X40	80	48	2

6.3mm系列专业快脱胶柄棘轮扳手

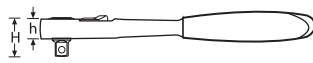
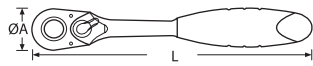

1/4" CR-V

- 1/4"驱动方头, 快速脱落双向调节, 36齿棘轮
- 采用铬钒钢材质
- 表面镀铬, 镜面抛光处理
- 双色耐油手柄, 坚固耐用

货号	L(mm)	ØA(mm)	H(mm)	h(mm)	包装数量
S013000	157	24.5	22.3	13	6

6.3mm系列钢柄快脱棘轮扳手

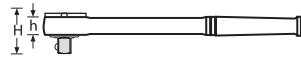
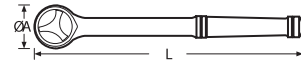

1/4" CR-V

- 1/4"驱动方头, 43齿棘轮
- 采用铬钒钢材质
- 表面镀铬, 镜面抛光处理

货号	L(mm)	ØA(mm)	H(mm)	h(mm)	包装数量
S013001	144	24.5	22.3	11.5	6

6.3mm系列万向接头

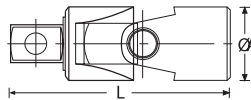

1/4" CR-V

- 1/4"驱动方头
- 采用铬钒钢材质
- 表面镀铬, 镜面抛光处理

货号	规格	L(mm)	ØA(mm)	包装数量
S013002	1/4"	34	14	12

6.3mm系列T型滑杆

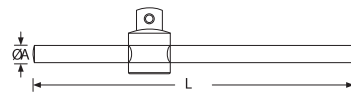

1/4" CR-V

- 1/4"驱动方头
- 采用铬钒钢材质
- 表面镀铬, 镜面抛光处理

货号	规格	L(mm)	ØA(mm)	包装数量
S013003	1/4"	108	6.4	12

棘轮扳手

- 采用合金钢材质, 整体锻造, 热处理加工, 扭力超强。
- 双色PP耐油手柄, 坚固耐用。
- 双向棘轮, 使用轻松快速。
- 36齿齿轮设计, 适合狭小空间使用。
- 快速脱落功能设计, 更轻松自如装卸套筒安全可靠



快速脱落功能设计, 更轻松自如装卸套筒, 安全可靠。



双向棘轮, 使用轻松快速。



36齿齿轮设计, 适合狭小空间使用。

双色PP耐油手柄, 坚固耐用。



6.3mm系列大小接头

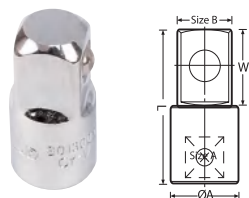

1/4" CR-V

- 1/4"方头驱动
- 采用铬钒钢材质
- 表面镀铬, 镜面抛光处理

货号	规格 A	规格 B	LXW(mm)	ØA(mm)	包装数量
S013005	1/4"	3/8"	25X10.5	12.4	12

6.3mm系列旋柄



1/4" CR-V

- 1/4" 驱动方头
- 采用铬钒钢材质
- 表面镀铬, 镜面抛光处理
- 底部方孔可接1/4" 棘轮扳手

货号	LXW(mm)	包装数量
S013006	150x65	12

6.3mm系列起子变换头

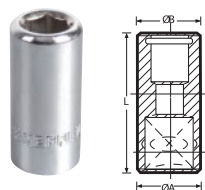

1/4" CR-V

- 1/4"方头驱动
- 采用铬钒钢材质
- 表面镀铬, 镜面抛光处理

货号	规格	L(mm)	ØA(mm)	ØB(mm)	包装数量
S013007	1/4"	25	6.3	6.3	12

6.3mm系列接杆

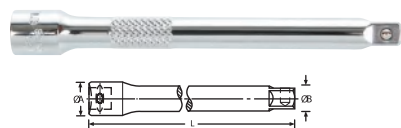

1/4" CR-V

- 1/4"方头驱动
- 采用铬钒钢材质
- 表面镀铬, 镜面抛光处理

货号	规格	L(mm)	ØA(mm)	ØB(mm)	包装数量
S013010	2"	50	12.5	8.2	12
S013011	4"	100	12.5	8.2	12

10mm系列专业快脱胶柄棘轮扳手

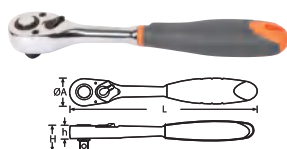

3/8" CR-V

- 3/8"驱动方头, 快速脱落双向调节, 36齿棘轮
- 采用铬钒钢材质
- 表面镀铬, 镜面抛光处理
- 双色耐油手柄, 坚固耐用

货号	L(mm)	ØA(mm)	H(mm)	h(mm)	包装数量
S013100	195	31.5	30	17.4	6

10mm系列钢柄快脱棘轮扳手

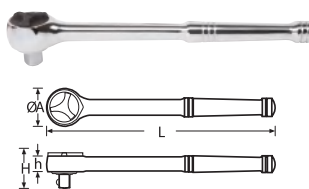

3/8" CR-V

- 3/8"驱动方头, 快速脱落, 41齿棘轮
- 采用铬钒钢材质
- 表面镀铬, 镜面抛光处理

货号	L(mm)	ØA(mm)	H(mm)	h(mm)	包装数量
S013101	201	36.5	35.7	15.6	6

10mm系列万向接头

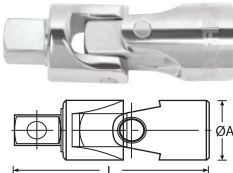

3/8" CR-V

- 3/8"驱动方头
- 采用铬钒钢材质
- 表面镀铬, 镜面抛光处理

货号	规格	L(mm)	ØA(mm)	包装数量
S013102	3/8"	54.2	19	12

10mm系列T型滑杆

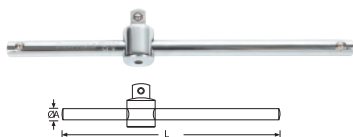

3/8" CR-V

- 3/8"驱动方头
- 采用铬钒钢材质
- 表面镀铬, 镜面抛光处理

货号	规格	L(mm)	ØA(mm)	包装数量
S013103	3/8"	200	10	12

10mm系列大小接头

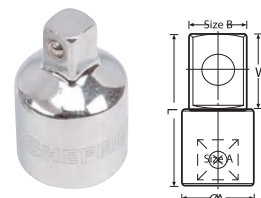

3/8" CR-V

- 3/8"驱动方头
- 采用铬钒钢材质
- 表面镀铬, 镜面抛光处理

货号	规格 A	规格 B	LXW(mm)	ØA(mm)	包装数量
S013105	3/8"	1/4"	25.4X7	17	12

起子变换头



1/2" 3/8" CR-V

- 采用铬钒钢材质
- 表面镀铬, 镜面抛光处理

货号	规格 A	规格 B	L(mm)	ØA(mm)	ØB(mm)	包装数量
S013107	3/8"	8mm	29	17	13	12
S013207	1/2"	8mm	38	24.7	15	12

10mm系列三用接头

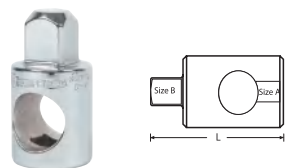

3/8" CR-V

- 3/8"方头驱动
- 采用铬钒钢材质
- 表面镀铬, 镜面抛光处理

货号	规格 A	规格 B	L(mm)	H(mm)	包装数量
S013109	3/8"	1/2"	43	24	12

10mm系列接杆

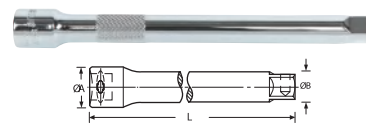

3/8" CR-V

- 3/8"驱动方头
- 采用铬钒钢材质
- 表面镀铬, 镜面抛光处理

货号	规格	L(mm)	ØA(mm)	ØB(mm)	包装数量
S013110	3"	76.2	17	12.3	12
S013111	6"	152.4	17	12.3	12
S013112	10"	254	17	12.3	12

12.5mm系列专业快脱胶柄棘轮扳手

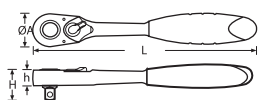

1/2" CR-V

- 1/2"驱动方头, 快速脱落双向调节, 36齿棘轮
- 采用铬钒钢材质
- 表面镀铬, 镜面抛光处理
- 双色耐油手柄, 坚固耐用

货号	L(mm)	ØA(mm)	H(mm)	h(mm)	包装数量
S013200	251	42	26.5	18	6

12.5mm系列F型套筒扳杆

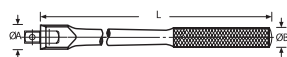

1/2" CR-V

- 1/2"驱动方头
- 采用铬钒钢材质
- 表面镀铬, 镜面抛光处理

货号	规格	L(mm)	ØA(mm)	ØB(mm)	包装数量
S013204	1/2"	250	30	19	12
S013206	1/2"	375	30	19	12

12.5mm系列弓型杆



1/2" CR-V

- 1/2"驱动方头
- 采用铬钒钢材质
- 表面镀铬, 镜面抛光处理

货号	规格	L(mm)	H(mm)	h(mm)	包装数量
S013220	1/2"	420	38	24.7	6

12.5mm系列钢柄快脱棘轮扳手

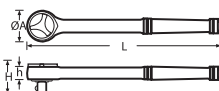

1/2" CR-V

- 1/2"驱动方头,
- 快速脱落, 45齿棘轮
- 采用铬钒钢材质
- 表面镀铬, 镜面抛光处理

货号	L(mm)	ØA(mm)	H(mm)	h(mm)	包装数量
S013201	255	43.5	42.2	17.6	6

12.5mm系列大小接头

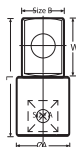

1/2" CR-V

- 1/2"方头驱动
- 采用铬钒钢材质
- 表面镀铬, 镜面抛光处理

货号	规格 A	规格 B	LXW(mm)	ØA(mm)	包装数量
S013205	1/2"	3/8"	34.5X10.5	22	12

19mm系列快速脱落棘轮扳手

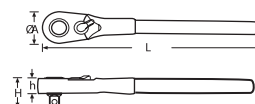

3/4"

- 3/4"驱动方头, 快速脱落双向调节, 36齿棘轮
- 采用合金钢材质
- 表面镀铬, 镜面抛光处理
- 滚花手柄, 防滑耐用

货号	L(mm)	ØA(mm)	H(mm)	h(mm)	包装数量
S013301	510	42	26.5	18	2

12.5mm系列万向接头

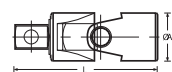

1/2" CR-V

- 1/2"驱动方头
- 采用铬钒钢材质
- 表面镀铬, 镜面抛光处理

货号	规格	L(mm)	ØA(mm)	包装数量
S013202	1/2"	68.5	24.9	12

12.5mm系列L型套筒扳杆

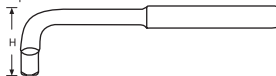

1/2" CR-V

- 1/2"驱动方头
- 采用铬钒钢材质
- 表面镀铬, 镜面抛光处理

货号	规格	L(mm)	H(mm)	包装数量
S013208	1/2"	250	50	12

19mm系列万向接头

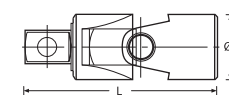

3/4"

- 3/4"驱动方头
- 采用合金钢材质
- 表面镀铬, 镜面抛光处理

货号	规格	L(mm)	ØA(mm)	包装数量
S013302	3/4"	110	40	4

12.5mm系列T型滑杆

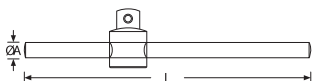

1/2" CR-V

- 1/2"驱动方头
- 采用铬钒钢材质
- 表面镀铬, 镜面抛光处理

货号	规格	L(mm)	ØA(mm)	包装数量
S013203	1/2"	250	12.7	12

12.5mm系列接杆



1/2" CR-V

- 1/2"驱动方头
- 采用铬钒钢材质
- 表面镀铬, 镜面抛光处理

货号	规格	L(mm)	ØA(mm)	ØB(mm)	包装数量
S013210	5"	127	22.5	16.3	12
S013211	10"	254	22.5	16.3	12

19mm系列T型滑杆

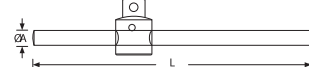

3/4"

- 3/4"驱动方头
- 采用合金钢材质
- 表面镀铬, 镜面抛光处理

货号	规格	L(mm)	ØA(mm)	包装数量
S013303	3/4"	480	20	3

19mm系列F型套筒扳杆

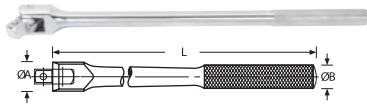

3/4"

- 3/4"驱动方头
- 采用合金钢材质
- 表面镀铬, 镜面抛光处理

货号	规格	L(mm)	ØA(mm)	ØB(mm)	包装数量
S013304	3/4"	504	41	25	3

19mm系列L型套筒扳杆

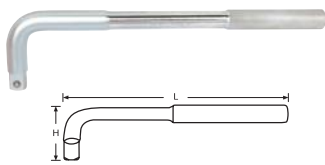

3/4"

- 3/4"驱动方头
- 采用合金钢材质
- 表面镀铬, 镜面抛光处理

货号	规格	L(mm)	H(mm)	包装数量
S013309	3/4"	385	100	3

19mm系列接杆

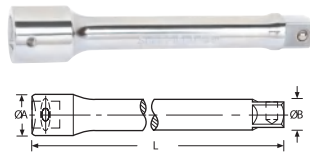

3/4"

- 3/4"驱动方头
- 采用合金钢材质
- 表面镀铬, 镜面抛光处理

货号	规格	L(mm)	ØA(mm)	ØB(mm)	包装数量
S013310	4"	100	36	22	6
S013311	8"	200	36	22	4

6.3mm系列十字型旋具套筒

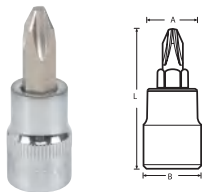

1/4" S2

- 套筒: 1/4"方头驱动
- 采用铬钒钢材质
- 表面镀铬, 镜抛处理
- 旋具头: S2合金钢, 镀镍处理

货号	规格	L(mm)	A(mm)	B(mm)	包装数量
S013501	PH1	37	11	12	12
S013502	PH2	37	11	12	12

6.3mm系列一字型旋具套筒

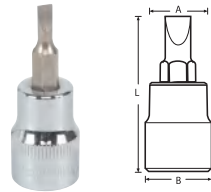

1/4" S2

- 套筒: 1/4"方头驱动
- 采用铬钒钢材质
- 表面镀铬, 镜抛处理
- 旋具头: S2合金钢, 镀镍处理

货号	规格 (mm)	L(mm)	A(mm)	B(mm)	包装数量
S013604	4	37	11	12	12
S013655	5.5	37	11	12	12
S013665	6.5	37	11	12	12

6.3mm系列花型旋具套筒

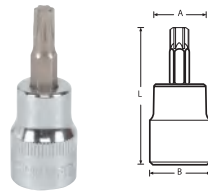

1/4" S2

- 套筒: 1/4"方头驱动
- 采用铬钒钢材质
- 表面镀铬, 镜抛处理
- 旋具头: S2合金钢, 镀镍处理

货号	规格	L(mm)	A(mm)	B(mm)	包装数量
S013808	T-8	37	11	12	12
S013810	T-10	37	11	12	12
S013815	T-15	37	11	12	12
S013820	T-20	37	11	12	12
S013825	T-25	37	11	12	12
S013827	T-27	37	11	12	12
S013830	T-30	37	11	12	12
S013840	T-40	37	11	12	12

6.3mm系列六角旋具套筒

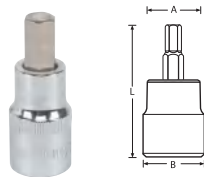

1/4" S2

- 套筒: 1/4"方头驱动
- 采用铬钒钢材质
- 表面镀铬, 镜抛处理
- 旋具头: S2合金钢, 镀镍处理

货号	规格	L(mm)	A(mm)	B(mm)	包装数量
S013903	H3	37	11	12	12
S013904	H4	37	11	12	12
S013905	H5	37	11	12	12
S013906	H6	37	11	12	12
S013907	H7	37	11	12	12
S013908	H8	37	11	12	12
S013910	H10	37	11	12	12

10mm系列十字型旋具套筒

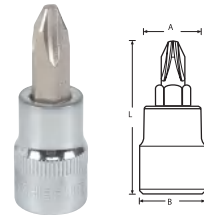

3/8" S2

- 套筒: 3/8"方头驱动
- 采用铬钒钢材质
- 表面镀铬, 镜抛处理
- 旋具头: S2合金钢, 镀镍处理

货号	规格	L(mm)	A(mm)	B(mm)	包装数量
S014101	PH1	48	14	17.9	12
S014102	PH2	48	14	17.9	12
S014103	PH3	48	14	17.9	12

10mm系列米字型旋具套筒

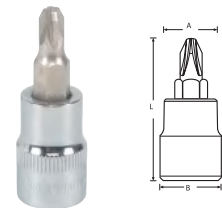

3/8" S2

- 套筒: 3/8"方头驱动
- 采用铬钒钢材质
- 表面镀铬, 镜抛处理
- 旋具头: S2合金钢, 镀镍处理

货号	规格	L(mm)	A(mm)	B(mm)	包装数量
S014301	PZ1	48	14	17.9	12
S014302	PZ2	48	14	17.9	12
S014303	PZ3	48	14	17.9	12

10mm系列一字型旋具套筒

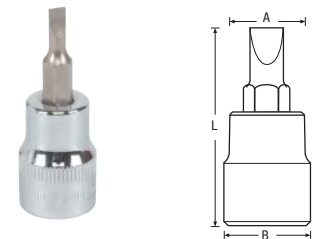

3/8" S2

- 套筒: 3/8"方头驱动
- 采用铬钒钢材质
- 表面镀铬, 镜抛处理
- 旋具头: S2合金钢, 镀镍处理

货号	规格 (mm)	L(mm)	A(mm)	B(mm)	包装数量
S014204	4	48	14	17.9	12
S014255	5.5	48	14	17.9	12
S014265	6.5	48	14	17.9	12
S014208	8	48	14	17.9	12

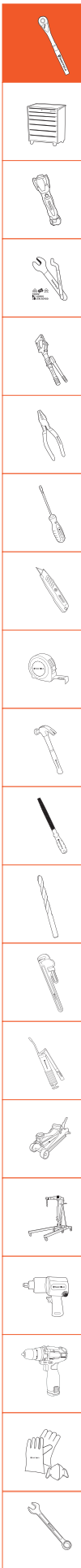

10mm系列花型旋具套筒

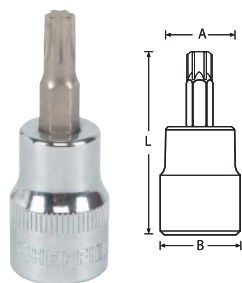

3/8" S2

- 套筒: 3/8"方头驱动
- 采用铬钒钢材质
- 表面镀铬, 镜抛处理
- 旋具头: S2合金钢, 镀镍处理

货号	规格	L(mm)	A(mm)	B(mm)	包装数量
S014410	T-10	48	14	17.9	12
S014415	T-15	48	14	17.9	12
S014420	T-20	48	14	17.9	12
S014425	T-25	48	14	17.9	12
S014427	T-27	48	14	17.9	12
S014430	T-30	48	14	17.9	12
S014440	T-40	48	14	17.9	12
S014445	T-45	48	14	17.9	12
S014450	T-50	48	14	17.9	12
S014455	T-55	48	14	17.9	12
S014460	T-60	48	14	17.9	12

10mm系列公制6角旋具套筒

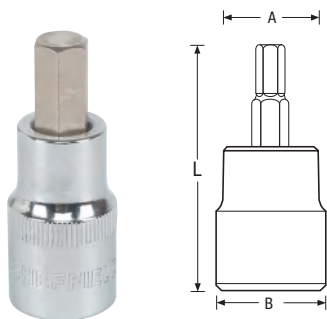

3/8" S2

- 套筒: 3/8"方头驱动
- 采用铬钒钢材质
- 表面镀铬, 镜抛处理
- 旋具头: S2合金钢, 镀镍处理

货号	规格	L(mm)	A(mm)	B(mm)	包装数量
S014603	H3	48	14	18	12
S014604	H4	48	14	18	12
S014605	H5	48	14	18	12
S014606	H6	48	14	18	12
S014607	H7	48	14	18	12
S014608	H8	48	14	18	12
S014610	H10	48	14	18	12

12.5mm系列100mm长花型旋具套筒

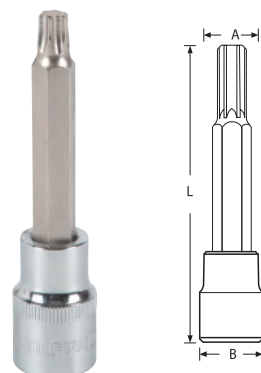

1/2" S2

- 套筒: 1/2"方头驱动
- 采用铬钒钢材质
- 表面镀铬, 镜抛处理
- 旋具头: S2合金钢, 镀镍处理

货号	规格	L(mm)	A(mm)	B(mm)	包装数量
S015220	T-20	100	18	22	12
S015225	T-25	100	18	22	12
S015227	T-27	100	18	22	12
S015230	T-30	100	18	22	12
S015240	T-40	100	18	22	12
S015245	T-45	100	18	22	12
S015250	T-50	100	18	22	12
S015255	T-55	100	18	22	12
S015260	T-60	100	18	22	12

12.5mm系列55mm长花型旋具套筒

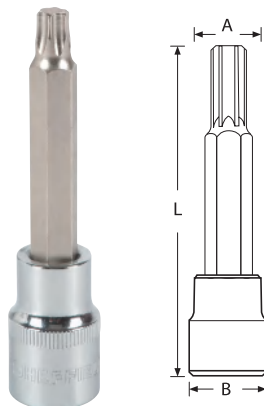

1/2" S2

- 套筒: 1/2"方头驱动
- 采用铬钒钢材质
- 表面镀铬, 镜抛处理
- 旋具头: S2合金钢, 镀镍处理

货号	规格	L(mm)	A(mm)	B(mm)	包装数量
S015120	T-20	55	18	22	12
S015125	T-25	55	18	22	12
S015127	T-27	55	18	22	12
S015130	T-30	55	18	22	12
S015140	T-40	55	18	22	12
S015145	T-45	55	18	22	12
S015150	T-50	55	18	22	12

12.5mm系列公制6角旋具套筒

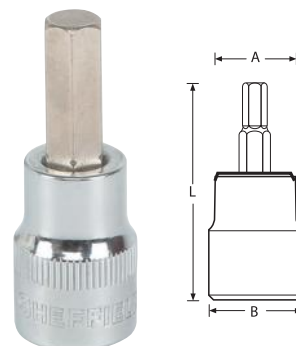

1/2" S2

- 套筒: 1/2"方头驱动
- 采用铬钒钢材质
- 表面镀铬, 镜抛处理
- 旋具头: S2合金钢, 镀镍处理

货号	规格	L(mm)	A(mm)	B(mm)	包装数量
S015305	H5	55	18	22	12
S015306	H6	55	18	22	12
S015308	H8	55	18	22	12
S015310	H10	55	18	22	12
S015312	H12	55	18	22	12
S015314	H14	55	18	22	12
S015317	H17	55	18	22	12

12.5mm系列公制6角长旋具套筒

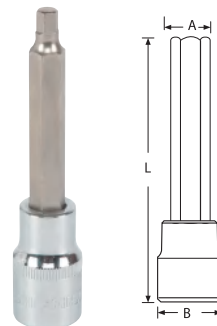

1/2" S2

- 套筒: 1/2"方头驱动
- 采用铬钒钢材质
- 表面镀铬, 镜抛处理
- 旋具头: S2合金钢, 镀镍处理

货号	规格 (mm)	L(mm)	A(mm)	B(mm)	包装数量
S015505	5	100	18	22	12
S015425	5	180	18	22	12
S015506	6	100	18	22	12
S015426	6	70	18	22	12
S015436	6	250	18	22	12
S015446	6	140	18	22	12
S015507	7	100	18	22	12
S015428	8	120	18	22	12
S015508	8	100	18	22	12
S015420	10	140	18	22	12
S015510	10	100	18	22	12
S015512	12	100	18	22	12
S015514	14	100	18	22	12

12.5mm 系列公制 12 角长旋具套筒

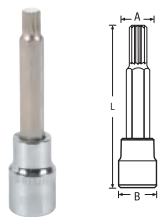

1/2" S2

- 套筒: 1/2"方头驱动
- 采用铬钒钢材质
- 表面镀铬, 镜抛处理
- 旋具头: S2合金钢, 镀镍处理

货号	规格	L(mm)	A(mm)	B(mm)	包装数量
S015806	M6	100	18	22	12
S015808	M8	100	18	22	12
S015810	M10	100	18	22	12
S015812	M12	100	18	22	12

12.5mm 系列公制 12 角旋具套筒

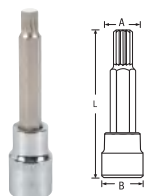

1/2" S2

- 套筒: 1/2"方头驱动
- 采用铬钒钢材质
- 表面镀铬, 镜抛处理
- 旋具头: S2合金钢, 镀镍处理

货号	规格	L(mm)	A(mm)	B(mm)	包装数量
S015278	M6	55	18	22	12
S015279	M8	55	18	22	12
S015280	M10	55	18	22	12
S015281	M12	55	18	22	12
S015282	M14	55	18	22	12
S015283	M16	55	18	22	12

公制 T 型套筒

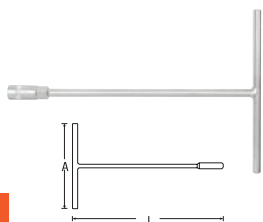

CR-V

- 套筒, 采用铬钒钢材质, 表面镀铬, 雾面处理
- 手柄镀铬处理

货号	规格 (mm)	L(mm)	A(mm)	包装数量
S016008	8	310	200	10
S016010	10	310	200	10
S016012	12	310	200	10
S016013	13	310	200	10
S016014	14	310	200	10
S016017	17	315	200	10
S016019	19	315	200	10

活扳手

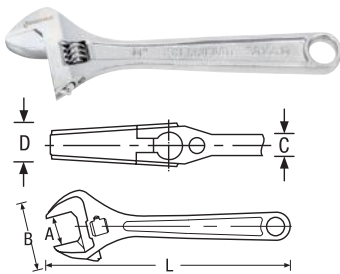

- 表面镀铬
- 半抛处理
- 激光刻度

货号	规格	L (mm)	A (mm)	B (mm)	C (mm)	D (mm)	包装数量
S016604	4"	100	13	31	8.7	14.4	6
S016606	6"	150	19.3	44.5	11.1	18.4	6
S016608	8"	200	24	55.5	12.6	23	6
S016610	10"	250	30	68.5	15.2	28	6
S016612	12"	300	36	82	18	32	6
S016725	15"	375	45	97	13	20	4
S016628	18"	450	55	115	15	22	2
S016634	24"	610	62	135	18	27	1

沾塑柄活络扳手

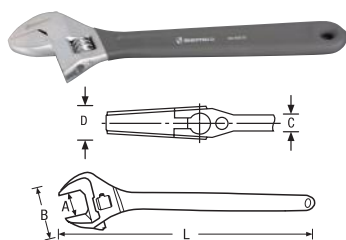

- 表面镀铬
- 半抛处理
- 沾塑手柄
- 激光刻度

货号	规格	L (mm)	A (mm)	B (mm)	C (mm)	D (mm)	包装数量
S016804	4"	100	13	31	4.8	9	6
S016806	6"	160	19	48	6	11	6
S016808	8"	200	24	60	7	13	6
S016811	10"	250	29	69	9	15	6
S016812	12"	300	36	84	10	17	6
S016615	15"	375	46	103	23.2	39	4
S016618	18"	450	55	120	25.6	45.8	2
S016624	24"	609	62	139	28.2	35.8	1

重型活扳手

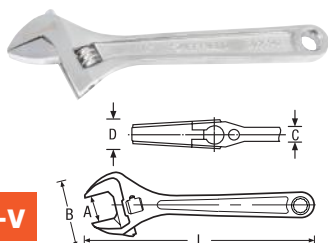

CR-V

- 采用铬钒钢材质
- 表面镀铬
- 半抛处理
- 激光刻度

货号	规格	L (mm)	A (mm)	B (mm)	C (mm)	D (mm)	包装数量
S016906	6"	150	19.3	44.5	11.1	18.4	6
S016908	8"	200	24	55.5	12.6	23	6
S016910	10"	250	30	68.5	15.2	28	6
S016912	12"	300	36	82	18	32	6

套柄活扳手

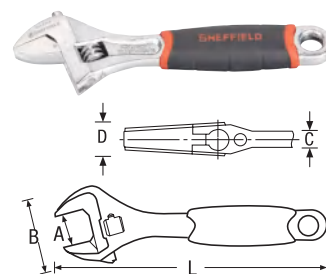

CR-V

- 采用铬钒钢材质
- 表面镀铬, 半抛处理
- 双色套柄使用更舒适
- 激光刻度

货号	规格	L (mm)	A (mm)	B (mm)	C (mm)	D (mm)	包装数量
S016706	6"	150	19.3	44.5	11.1	18.4	6
S016708	8"	200	24	55.5	12.6	23	6
S016710	10"	250	30	68.5	15.2	28	6
S016712	12"	300	36	82	18	32	6

9 件套公制精抛光两用长扳手组套



CR-V

- 采用铬钒钢材质
- 表面镀铬, 镜抛处理

货号	包装数量
S017104	1

8, 10, 11, 12, 13, 14, 15, 17, 19mm

11 件套公制精抛光两用长扳手组套



CR-V

- 采用铬钒钢材质
- 表面镀铬, 镜抛处理

货号	包装数量
S017105	1

8, 9, 10, 11, 12, 13, 14, 15, 17, 19, 22mm



23件套公制精抛光两用长扳手



CR-V

- 采用铬钒钢材质
- 表面镀铬, 镜抛处理

货号	包装数量
S017103	1
6, 7, 8, 9, 10, 11, 12, 13, 14, 15, 16, 17, 18, 19, 20, 21, 22, 23, 24, 25, 27, 30, 32mm	

23件套公制凹筋两用扳手套组

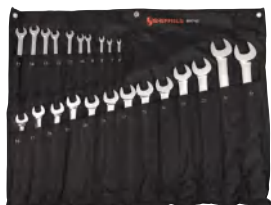

CR-V

- 采用铬钒钢材质, 整体热处理加工
- 欧式凹筋款式, 表面镀铬处理

货号	包装数量
S017304	1
6, 7, 8, 9, 10, 11, 12, 13, 14, 15, 16, 17, 18, 19, 20, 21, 22, 23, 24, 25, 27, 30, 32mm	

11件套英制精抛光两用扳手



CR-V

- 采用铬钒钢材质
- 表面镀铬, 镜抛处理

货号	包装数量
S017402	1
1/4", 5/16", 3/8", 7/16", 1/2", 9/16", 5/8", 11/16", 3/4", 13/16", 7/8"mm	

21件套公制凹筋两用扳手套组



CR-V

- 采用铬钒钢材质, 整体热处理加工
- 欧式凹筋款式, 表面镀铬处理

货号	包装数量
S017301	1
6, 7, 8, 9, 10, 11, 12, 13, 14, 15, 16, 17, 18, 19, 20, 21, 22, 24, 27, 30, 32mm	

9件套公制精抛光两用长扳手



CR-V

- 采用铬钒钢材质
- 表面镀铬, 镜抛处理

货号	包装数量
S017100	1
8, 10, 11, 12, 13, 14, 15, 17, 19mm	

6件套公制精抛光双梅花扳手



CR-V

- 采用铬钒钢材质
- 表面镀铬, 镜抛处理

货号	包装数量
S017601	1
8x10, 11x13, 12x14, 17x19, 21x23, 22x24mm	

14件套英制精抛光两用扳手



CR-V

- 采用铬钒钢材质
- 表面镀铬, 镜抛处理

货号	包装数量
S017401	1
3/8", 7/16", 1/2", 9/16", 5/8", 11/16", 3/4", 13/16", 7/8", 15/16", 1", 1-1/16", 1-1/8", 1-1/4"mm	

11件套公制精抛光两用长扳手



CR-V

- 采用铬钒钢材质
- 表面镀铬, 镜抛处理

货号	包装数量
S017101	1
8, 9, 10, 11, 12, 13, 14, 15, 17, 19, 22mm	

11件套公制精抛光双梅花扳手



CR-V

- 采用铬钒钢材质
- 表面镀铬, 镜抛处理

货号	包装数量
S017602	1
8x10, 10x12, 11x13, 12x14, 14x17, 17x19, 19x21, 21x23, 22x24, 23x26, 24x27mm	

14件套公制凹筋两用扳手套组



CR-V

- 采用铬钒钢材质, 整体热处理加工
- 欧式凹筋款式, 表面镀铬处理

货号	包装数量
S017303	1
8, 9, 10, 11, 12, 13, 14, 15, 16, 17, 18, 19, 22, 24mm	

14件套公制精抛光两用长扳手



CR-V

- 采用铬钒钢材质
- 表面镀铬, 镜抛处理

货号	包装数量
S017102	1
8, 9, 10, 11, 12, 13, 14, 15, 16, 17, 18, 19, 22, 24mm	

13件套公制精抛光双梅花扳手



CR-V

- 采用铬钒钢材质
- 表面镀铬, 镜抛处理

货号	包装数量
S017603	1
6x7, 8x10, 10x12, 11x13, 12x14, 14x17, 17x19, 19x21, 21x23, 22x24, 23x26, 24x27, 30x32mm	

6件套公制精抛光双开口扳手

CR-V

- 采用铬钒钢材质
- 表面镀铬, 镜抛处理



货号	包装数量
S018101	1
6x7, 8x10, 11x13, 12x14, 17x19, 21x23mm	

13件套公制精抛光双开口扳手

CR-V

- 采用铬钒钢材质
- 表面镀铬, 镜抛处理



货号	包装数量
S018102	1
6x7, 8x10, 10x12, 11x13, 12x14, 14x17, 17x19, 19x21, 21x23, 22x24, 23x26, 24x27, 30x32mm	

公制精抛光两用长扳手

CR-V

- 采用铬钒钢材质
- 表面镀铬, 镜抛处理

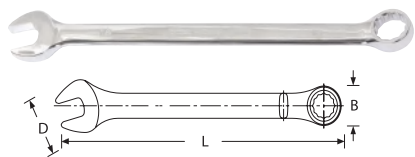

货号	规格 (mm)	L(mm)	B(mm)	D(mm)	包装数量
S017155	5.5	128	11	14	12
S017106	6	128	11	14	12
S017107	7	138.2	12.7	15.4	12
S017108	8	148.3	13.9	17.6	12
S017109	9	160.3	15	19.8	12
S017110	10	167.3	16.2	22	12
S017111	11	186.3	17.9	24.1	12
S017112	12	196.4	19.1	25.9	12
S017113	13	205.4	20.7	27.3	12
S017114	14	223.4	22.3	30.6	12
S017115	15	233.4	23.5	32.2	12
S017116	16	243.4	24.7	33.7	12
S017117	17	262.4	26.9	36.6	12
S017118	18	272.4	28.2	38.4	12
S017119	19	281.4	29.2	40.2	12
S017120	20	290.4	30.5	41.7	12
S017121	21	301.4	31.8	43.2	6
S017122	22	319.4	34.3	46.5	6
S017123	23	319.4	34.3	46.5	6
S017124	24	339.4	36	49.7	6
S017125	25	358.4	37	52.9	6
S017127	27	388.4	40.5	56.1	6
S017130	30	404.5	42.8	59.2	4
S017132	32	431.5	47.4	65.6	4

公制精抛光大规格两用长扳手

- 采用合金钢材质
- 表面镀铬, 镜抛处理

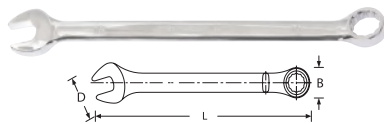

货号	规格 (mm)	L(mm)	B(mm)	D(mm)	包装数量
S017134	34	460	50.5	68.7	4
S017135	35	460	50.5	68.7	4
S017136	36	513	56.3	75	4
S017138	38	513	56.3	75	4
S017141	41	564	63.5	87.9	4
S017146	46	564	63.5	87.9	2
S017150	50	598	74	96	2
S017156	55	620	82	105	2
S017160	60	660	90	115	2
S017165	65	680	124.8	97.3	2

欧式凹筋两用扳手

- 采用铬钒钢材质
- 表面镀铬, 镜抛处理

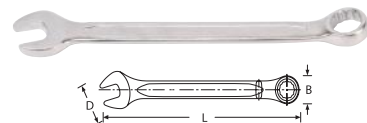

货号	规格 (mm)	L(mm)	B(mm)	D(mm)	包装数量
S017306	6	101	12	14.5	12
S017307	7	111	13	16.5	12
S017308	8	121	14.2	17.5	12
S017309	9	131	15.5	19	12
S017310	10	141	16.8	21	12
S017311	11	152	18	23	12
S017312	12	161	19.2	25	12
S017313	13	172	20.5	27	12
S017314	14	183	22.2	29.5	12
S017315	15	191	23.5	31.5	12
S017316	16	201	25	33	12
S017317	17	211	26.5	35	12
S017318	18	221	27.8	37.4	12
S017319	19	231	29.5	39	12
S017320	20	242	30.6	41	12
S017321	21	253	32	43	6
S017322	22	262	33.5	44.5	6
S017323	23	275	34.8	46.5	6
S017324	24	287	36.5	48.5	6
S017325	25	300	37.5	50.5	6
S017327	27	331	39	54.5	6
S017330	30	384	43.5	60.5	4
S017332	32	405	46.5	63.5	4

全抛光套筒开口扳手

CR-V

- 采用铬钒钢材质整体锻造加工
- 表面镀铬, 镜抛处理



货号	规格 (mm)	L(mm)	包装数量
S017213	13	207	12

公制精抛光双梅花扳手

CR-V

- 采用铬钒钢材质
- 表面镀铬, 镜抛处理

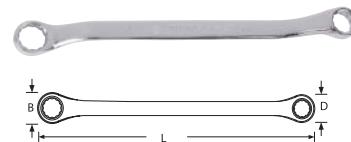

货号	规格 (mm)	L(mm)	B(mm)	D(mm)	包装数量
S017606	6x7	173	14.3	15.9	12
S017608	8x10	173	14.3	15.9	12
S017610	10x12	191	18.1	15.7	12
S017611	11x13	211	18.1	20.5	12
S017612	12x14	233	20.5	23.4	12
S017613	13x15	235	23.6	22.2	12
S017614	14x17	244	23.4	27.7	12
S017616	16x18	245	24.8	27.7	12
S017617	17x19	264	27.7	28.7	12
S017619	19x21	292	28.7	33.6	6
S017620	19x22	292	28.7	33.6	6
S017621	21x23	298	30.7	33.6	6
S017622	22x24	323	33.6	35.3	6
S017623	23x26	342	35.3	37	6
S017624	24x27	342	35.3	37	6
S017627	27x30	390	38.9	42.8	6
S017630	30x32	390	44.6	47.9	6
S017631	32x34	408	46	52	4
S017632	32x36	420	46.7	51.8	4
S017634	34x36	420	46.7	51.8	4
S017636	36x41	462	52.9	58.2	4

英制精抛光两用扳手

CR-V

- 采用铬钒钢材质
- 表面镀铬, 镜抛处理

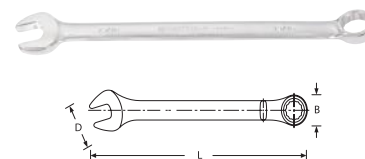

货号	规格	L(mm)	B(mm)	D(mm)	包装数量
S017406	1/4"	128	11	14	12
S017407	5/16"	148.3	13.9	17.6	12
S017408	3/8"	167.3	16.2	22	12
S017409	7/16"	186.3	17.9	24.1	12
S017410	1/2"	196.4	19.1	25.9	12
S017411	9/16"	223.4	22.3	30.6	12
S017412	5/8"	243.4	24.7	33.7	12
S017413	11/16"	262.4	26.9	36.6	12
S017414	3/4"	281.4	29.2	40.2	12
S017415	13/16"	301.4	31.8	43.2	12
S017416	7/8"	319.4	34.3	46.5	6
S017417	15/16"	339.4	36	49.7	6
S017418	1"	358.4	37	52.9	6
S017419	1-1/16"	388.4	40.5	56.1	6
S017420	1-1/8"	404.5	42.8	59.2	4
S017421	1-1/4"	431.5	47.4	65.6	4

齿套防滑两用扳手



- 采用铬钒钢材整体锻造，整体热处理加工，表面镀铬处理，超长寿命使用
- 齿套设计梅花端，可轻松拆卸六角，十二角，五角，花型，四角，英制螺栓
- 开口端独特防滑槽设计，增强摩擦力，有效防止拆卸过程中的打滑和脱落。
- 薄型设计，较小头部轮廓，节省使用空间，便于狭小空间作业。



开口端独特防滑槽设计，增强摩擦力，有效防止拆卸过程中的打滑和脱落。



齿套设计梅花端，可轻松拆卸六角，十二角，五角，花型，四角，英制螺栓

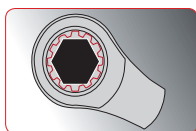

六角

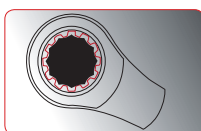

十二角

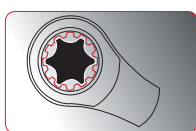

花型

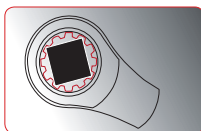

方形

齿套防滑两用扳手

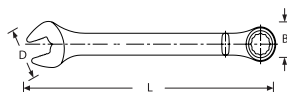

CR-V

- 采用铬钒钢材整体锻造加工
- 表面镀铬，镜抛处理

货号	规格 (mm)	L(mm)	B(mm)	D(mm)	包装数量
S017507	7	129	7.8	16.3	6
S017508	8	136	8.5	18.2	6
S017510	10	160	17.5	22.5	6
S017512	12	172	19.4	25.9	6
S017513	13	177	20.6	26.9	6
S017514	14	189	22.5	30.7	6
S017516	16	205	24.9	34.1	6
S017517	17	226	26.9	37.6	6
S017518	18	238	28.3	39.1	6
S017519	19	249	30.1	40.6	6



公制精抛光双开口扳手

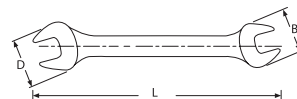

CR-V

- 采用铬钒钢材质
- 表面镀铬，镜抛处理

货号	规格 (mm)	L(mm)	B(mm)	D(mm)	包装数量
S018105	5.5x7	108.2	14.4	17.3	12
S018106	6x7	108.2	14.4	17.3	12
S018107	7x9	128.2	17.7	19.8	12
S018108	8x10	128.2	17.7	19.8	12
S018110	10x12	133	21.1	24.4	12
S018111	11x13	146.2	24.8	27.8	12
S018112	12x14	156.8	27.8	31.1	12
S018113	13x15	179	31.1	34.4	12
S018114	14x17	179	31.1	34.4	12
S018115	13x16	179	31.1	34.4	12
S018116	16x18	198.1	34.4	37.8	12
S018117	17x19	221.9	37.8	41.1	12
S018119	19x21	237.7	41.1	47.8	6
S018120	19x22	237.7	41.1	47.8	6
S018121	21x23	253.2	44.4	47.8	6
S018122	22x24	253.2	44.4	47.8	6
S018123	23x26	271.9	51.1	52.8	6
S018124	24x27	292.7	49.9	51.9	6
S018127	27x30	290.8	62.7	56.4	6
S018130	30x32	338	56.4	66.7	4
S018131	32x34	285	65	70	4
S018132	32x36	284	64.7	69.5	4
S018134	34x36	284	64.3	69.3	4
S018135	30x34	284	64.7	69.5	4
S018136	36x41	321	70	82	4
S018141	41x46	371	82	92	4



棘轮快扳

- 铬钒钢材质精工成型工艺, 精抛光表面。
- 先进72齿棘轮结构, 最小转动角度5°, 使工作更迅速简便。
- 独特的超薄设计, 适合于狭窄空间作业。加长手柄更易施力。
- 精准的棘轮机构, 工作安全舒适。
- 镀铬表面, 防锈耐腐蚀。
- 活头可多角度转动。

• 活头棘开两用快扳



• 双向棘轮快扳



先进72齿棘轮结构, 最小转动角度5°, 使工作更迅速简便。

• 双梅花棘轮快扳



独特的超薄设计, 适合于狭窄空间作业。

8件套公制精抛光棘开两用长快扳组套

CR-V

- 采用铬钒钢材质
- 72齿棘轮
- 表面镀铬, 镜面抛光处理



货号	包装数量
S018601	1
8, 10, 12, 13, 14, 16, 17, 19mm	

12件套公制精抛光棘开两用长快扳组套

CR-V

- 采用铬钒钢材质
- 72齿棘轮
- 表面镀铬, 镜面抛光处理



货号	包装数量
S018602	1
8, 9, 10, 11, 12, 13, 14, 15, 16, 17, 18, 19mm	

15件套公制精抛光棘开两用长快扳组套



CR-V

- 采用铬钒钢材质
- 表面镀铬, 镜面抛光处理

货号	包装数量
S018603	1
8,9,10,11,12,13,14,15,16,17,18,19,21,22,24mm	

5件套公制精抛光双梅花棘轮快扳组套



CR-V

- 采用铬钒钢材质
- 表面镀铬, 镜面抛光处理

货号	包装数量
S018901	1
8x10mm, 12x13mm, 14x15mm, 16x18mm, 17x19mm	

7件套公制精抛光活头棘开快扳组套



CR-V

- 采用铬钒钢材质
- 表面镀铬, 镜面抛光处理

货号	包装数量
S018902	1
10, 12, 13, 14, 16, 17, 19mm	

公制精抛光双开口油管扳手

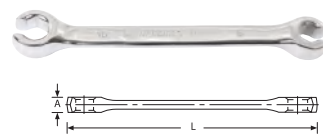

CR-V

- 采用铬钒钢材质
- 表面镀铬, 镜面抛光处理

货号	规格 (mm)	L(mm)	A(mm)	包装数量
S019108	8x10	146.5	7.5	12
S019109	9x11	152.4	7.9	12
S019110	10x12	152.4	7.9	12
S019113	13x14	178.6	10	12

公制精抛光棘开两用长快扳

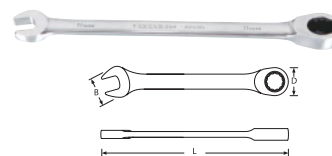

CR-V

- 采用铬钒钢材质
- 表面镀铬, 镜抛处理

货号	规格 (mm)	L(mm)	B(mm)	D(mm)	包装数量
S018608	8	136	18	17.5	6
S018609	9	143	20	19.3	6
S018610	10	143	20	19.3	6
S018611	11	168	24.5	22.7	6
S018612	12	174	26.3	24	6
S018613	13	180	27.6	26	6
S018614	14	193	31.4	27.7	6
S018615	15	200	33.4	29	6
S018616	16	216	34.6	30.7	6
S018617	17	233	38.4	33	6
S018618	18	239	39.9	33	6
S018619	19	250	41.5	34.8	6
S018621	21	285	45.8	42	6
S018622	22	285	45.8	42	6
S018624	24	325	51.5	47.5	6
S018627	27	359	55.2	52	6
S018630	30	425	65	60	4
S018632	32	425	65	60	4

公制精抛光双梅花快扳

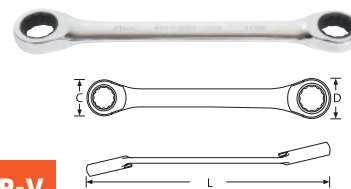

CR-V

- 采用铬钒钢材质
- 表面镀铬, 镜抛处理

货号	规格 (mm)	L(mm)	C(mm)	D(mm)	包装数量
S019008	8x10	128	16.8	20.2	6
S019012	12x13	170	23	24.8	6
S019014	14x15	190	26.5	29.5	6
S019016	16x18	210	29.5	33.5	6
S019017	17x19	230	31.5	33.5	6
S019022	22x24	289	41.2	46.9	6

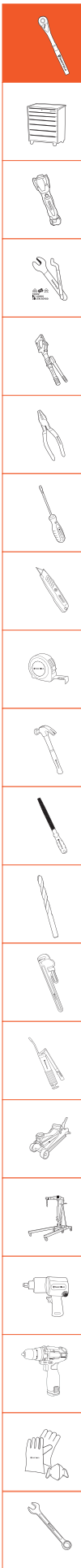

公制精抛光双向棘开两用快扳

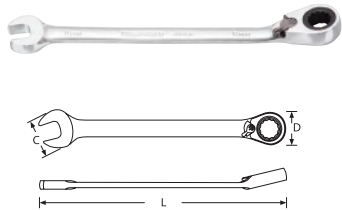

CR-V

- 采用铬钒钢材质
- 表面镀铬，镜面抛光处理

货号	规格 (mm)	L(mm)	C(mm)	D(mm)	包装数量
S018808	8	140	16.7	16.6	6
S018810	10	159	20.8	20	6
S018812	12	173	27.1	24.5	6
S018813	13	178	27.1	24.7	6
S018814	14	191	29.2	27	6
S018816	16	208	33.4	30	6
S018817	17	226	35.5	31.8	6
S018818	18	237	37.6	32.6	6
S018819	19	248	39.7	33.8	6
S018821	21	290	46	40	6
S018822	22	290	46	40	6
S018824	24	323	52.2	46	6
S018827	27	359	56.5	52.5	6
S018830	30	403	62.7	58.5	4
S018832	32	425	66.4	62.5	4

公制精抛光双向棘开两用快扳

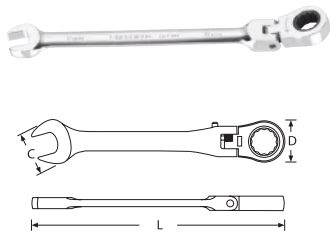

CR-V

- 采用铬钒钢材质
- 表面镀铬，镜面抛光处理

货号	规格 (mm)	L(mm)	C(mm)	D(mm)	包装数量
S018908	8	127	16.2	16.7	6
S018909	9	131.5	18.2	18.6	6
S018910	10	136	20.3	20	6
S018911	11	141	22.5	21.8	6
S018912	12	147.5	24.3	23	6
S018913	13	154	26.8	25.2	6
S018914	14	160	28.7	26.8	6
S018915	15	169	30.5	28.3	6
S018916	16	179	32.9	29.8	6
S018917	17	190	34.5	31.8	6
S018918	18	203	37	32.8	6
S018919	19	215	39.2	33.9	6

公制尖尾棘轮扳手

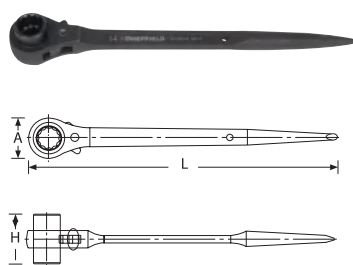

- 36齿棘轮设计，使用寿命长
- 表面防炫目磷化黑处理

货号	规格 (mm)	L(mm)	A(mm)	H(mm)	包装数量
S019310	10x12	225	28.2	40	2
S019312	12x14	225	28.2	40	2
S019314	14x17	267	34	45	2
S019317	17x19	309.5	40.7	50	2
S019319	19x22	309.5	40.7	50	2
S019322	22x24	365	52	56	2
S019324	24x27	365	52	56	2
S019330	30x32	365	52	56	2
S019326	21x26	365	52	56	2
S019332	32x36	420	75	56	2
S019336	36x41	420	75	56	2

重型开口敲击扳手

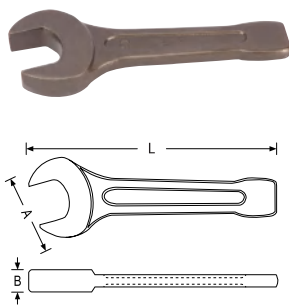

- 合金钢材质整体锻造
- 表面喷砂，特殊抗氧化处理

货号	规格 (mm)	A (mm)	B (mm)	L (mm)	N.W (kg)	包装数量
S019518	27	55	16	178	0.36	1
S019501	30	62.3	17	190	0.53	1
S019502	32	66.5	17	190	0.63	1
S019519	34	75	18	210	0.67	1
S019503	36	74.8	18	210	0.674	1
S019504	41	85.2	19	230	1.04	1
S019505	46	95.5	21	250	1.224	1
S019506	50	80	22	275	1.79	1
S019507	55	86	24	302	2.36	1
S019508	60	93	26	315	2.85	1
S019509	65	102	28	336	3.25	1
S019510	70	110	30	367	4	1
S019511	75	110	32	384	4.78	1
S019512	80	174	34	408	6.82	1
S019513	85	174	34	408	7.3	1
S019514	90	194	38	445	8.27	1
S019515	95	194	38	445	9.7	1
S019516	100	215	44	485	10.5	1
S019517	105	215	44	485	11.3	1

重型梅花敲击扳手

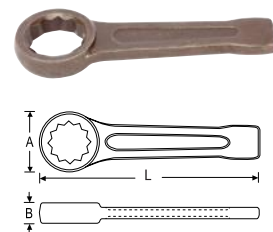

- 合金钢材质整体锻造
- 表面喷砂，特殊抗氧化处理

货号	规格 (mm)	A (mm)	B (mm)	L (mm)	N.W (kg)	包装数量
S019521	27	46	16	180	0.34	1
S019522	30	52	17	190	0.435	1
S019523	32	52	17	190	0.515	1
S019542	34	56	17	193	0.8	1
S019524	36	58	20	205	0.56	1
S019525	41	66	20	230	0.68	1
S019526	46	74	22	240	0.895	1
S019527	50	80	24	255	1.125	1
S019528	55	86	25	270	1.33	1
S019529	60	93	26	280	1.545	1
S019530	65	102	30	300	1.875	1
S019531	70	110	33	330	2.365	1
S019532	75	110	33	330	2.735	1
S019533	80	126	36	360	3.675	1
S019534	85	126	36	360	3.71	1
S019535	90	142	40	390	5.85	1
S019536	95	142	40	390	5.85	1
S019537	100	155	45	420	6.445	1
S019538	105	155	45	420	6.55	1
S019539	110	170	48	450	8	1
S019540	115	170	48	450	8.3	1
S019541	120	182	54	480	9	1

单头开口扳手

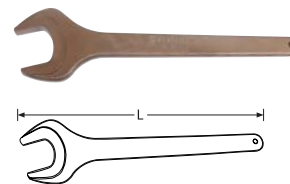

- 合金钢材质整体锻造
- 表面喷砂，特殊抗氧化处理

货号	规格 (mm)	L(mm)	N.W(kg)	包装数量
S019554	30	267	0.285	1
S019555	32	285	0.33	1
S019556	34	300	0.395	1
S019557	36	317	0.428	1
S019558	41	345	0.545	1
S019559	46	375	0.8	1
S019560	50	410	0.98	1
S019561	55	455	1.26	1
S019562	60	490	1.65	1
S019563	65	575	1.895	1
S019564	70	608	2.34	1
S019565	75	630	3.65	1
S019566	80	630	3.6	1
S019567	85	680	4	1
S019568	38	309	0.5	1

扭力扳手

- 钢材整体锻造，坚固耐用
- 铝合金滚花手柄，耐油防滑，握持牢靠
- 棘轮头采用Cr-Mo材质，经热处理
- 正向精度±3%
- 扭力范围内可根据需求定扭



棘轮结构，可适合更狭小的应用空间；水银雾化处理，高档美观



钢盾特有铝合金颗粒手柄，耐油、防滑



- 整体锻造，精抛磨光加工，表面镀铬处理，光亮且耐腐蚀。
- 双色耐油手柄，符合人体工学设计，安全舒适耐用。
- 双视窗刻度盘，三种刻度值显示，操作简单，示值精确。
- 双向45齿棘轮设计，适合狭小空间，顺向及逆向操作。
- 输出扭矩值正向精度±3%，符合国际标准。

专业级铝合金预制品定值扭力扳手



CR-MO ① 定扭扭力扳手外观无扭矩值刻度及调整机构，只能用专用工具才能设定和更改产品的扭矩值

- 整体锻造，坚固耐用
- 铝合金滚花手柄，耐油防滑，握持牢靠
- 棘轮头采用Cr-Mo材质，经热处理
- 双向棘轮设计，适合狭小空间操作
- 正向精度±3%
- 扭力范围内可根据需求定扭，客户购买时需要提供定扭值

货号	规格	扭力范围 (N.m)	L(mm)	N.W(kg)	包装数量
S016177	1/4"	1-6	145	0.19	1
S016178	1/4"	2-12	145	0.19	1
S016179	1/4"	2-25	200	0.27	1
S016180	3/8"	3-35	200	0.27	1
S016181	3/8"	5-50	262	0.39	1
S016182	3/8"	8-85	375	0.59	1
S016183	3/8"	10-100	375	0.59	1
S016184	1/2"	15-150	404	0.96	1
S016185	1/2"	20-200	508	1.35	1
S016186	1/2"	30-340	571	1.48	1
S016187	3/4"	40-420	617	1.6	1

专业级铝合金可调式扭力扳手



CR-MO ① 为确保产品精度及使用寿命，使用完毕后请将扭力调至最小值

- 铝合金滚花手柄，耐油防滑，握持牢靠
- 棘轮头采用Cr-Mo材质，经热处理
- 双向棘轮设计，适合狭小空间操作
- 正向精度±3% (10N.m以下±5%)

货号	规格	扭力范围 (N.m)	L(mm)	N.W(kg)	包装数量
S016165	1/4"	5-25	246	0.36	1
S016166	3/8"	5-25	246	0.36	1
S016167	3/8"	10-50	401	1.05	1
S016168	3/8"	20-100	401	1.05	1
S016169	1/2"	20-100	401	1.06	1
S016170	1/2"	40-200	510	1.48	1
S016171	1/2"	60-340	600	1.73	1
S016172	3/4"	60-340	600	1.78	1



货号	规格	扭力范围 (N.m)	L(mm)	N.W(kg)	包装数量
S016173	3/4"	110-550	1012	5.4	1
S016174	3/4"	150-750	1125	5.72	1
S016175	1"	150-750	1125	6.05	1
S016176	1"	200-1000	1225	6.52	1

专业级铝合金预制品定值换头扭力扳手



① 定扭扭力扳手外观无扭矩值刻度及调整机构，只能用专用工具才能设定和更改产品的扭矩值
此产品为非常规库存产品，需要一定的交期

CR-MO

- 钢材整体锻造，坚固耐用
- 铝合金滚花手柄，耐油防滑，握持牢靠
- 正向精度±3%
- 扭力范围内可根据需求定扭，客户购买时需要提供定扭值

货号	规格 (mm)	扭力范围 (N.m)	包装数量
S016479	9x12	1-6	1
S016480	9x12	2-12	1
S016481	9x12	2-25	1
S016482	9x12	3-35	1
S016483	9x12	5-50	1
S016484	9x12	8-85	1
S016485	9x12	10-100	1
S016486	9x12	15-150	1
S016492	14x18	20-200	1
S016493	14x18	30-340	1
S016494	14x18	40-420	1

专业级铝合金可调式换头扭力扳手



① 定扭扭力扳手外观无扭矩值刻度及调整机构，只能用专用工具才能设定和更改产品的扭矩值
此产品为非常规库存产品，需要一定的交期

CR-MO

- 钢材整体锻造，坚固耐用
- 铝合金滚花手柄，耐油防滑，握持牢靠
- 正向精度±3%

货号	规格 (mm)	扭力范围 (N.m)	包装数量
S016459	9x12	1-5	1
S016460	9x12	2-10	1
S016461	9x12	5-25	1
S016462	9x12	10-50	1
S016463	9x12	20-100	1
S016470	14x18	40-200	1
S016471	14x18	60-340	1

数字视窗扭矩扳手

① 为确保产品精度及使用寿命，使用完后请将扭力调至最小值

- 数字视窗式创新设计，定扭简单，读数精确
- 手柄采用PP，根据人体工程学优化设计，握持舒适
- 主体铬钒钢材质，坚固耐用
- 锁定功能，防止扭矩设定后的意外变动
- 正向精度±3%，400 N.m以上，精度±4%
- 双向棘轮设计，适合狭小空间操作

货号	规格	扭力范围 (N.m)	L(mm)	N.W(kg)	包装数量
S016251	1/4"	1-5	210	0.35	1
S016252	1/4"	5-25	260	0.42	1
S016253	3/8"	10-50	373	0.92	1
S016254	1/2"	20-100	417	1.02	1
S016255	1/2"	40-200	508	1.2	1
S016256	1/2"	60-300	600	1.33	1
S016257	1/2"	80-400	690	1.82	1
S016258	3/4"	110-550	976	3.7	1
S016259	3/4"	150-750	1156	5.6	1
S016260	1"	200-1000	1256	7.6	1

数字视窗扭矩扳手

① 为确保产品精度及使用寿命，使用完后请将扭力调至最小值

- 数字视窗式创新设计，定扭简单，读数精确
- 手柄采用PP，根据人体工程学优化设计，握持舒适
- 主体铬钒钢材质，坚固耐用
- 锁定功能，防止扭矩设定后的意外变动
- 正向精度±3%，400 N.m以上，精度±4%
- 双向棘轮设计，适合狭小空间操作

货号	规格 (mm)	扭力范围 (N.m)	L(mm)	N.W(kg)	包装数量
S016261	9x12	1-5	205	0.3	1
S016262	9x12	5-25	252	0.42	1
S016263	9x12	10-50	341	0.73	1
S016264	9x12	20-100	385	0.83	1
S016265	9x12	40-200	476	1.01	1
S016266	14x18	20-100	392	0.83	1
S016267	14x18	40-200	483	1.01	1
S016268	14x18	60-300	575	1.16	1
S016269	14x18	80-400	665	1.45	1
S016270	14x18	110-550	923	2.79	1
S016271	14x18	150-750	1103	4.67	1

6.3mm系列专业级可调式扭力扳手

① 为确保产品精度及使用寿命，使用完后请将扭力调至最小值

CR-MO

- 棘轮头采用Cr-Mo锻造，经热处理
- 双色耐油手柄，符合人体工程学设计，安全舒适耐用
- 正向精度±3%
- 45齿双向可调棘轮
- 手柄尾端调整锁紧装置
- 公英制扭力刻度

货号	规格	扭力范围 (N.m)	L(mm)	N.W(kg)	包装数量
S016101	1/4"	2.5-12	275	0.55	1
S016102	1/4"	4-20	275	0.55	1

10mm系列专业级可调式扭力扳手

CR-MO

① 为确保产品精度及使用寿命，使用完后请将扭力调至最小值

- 棘轮头采用Cr-Mo锻造，经热处理
- 双色耐油手柄，符合人体工程学设计，安全舒适耐用
- 正向精度±3%
- 45齿双向可调棘轮
- 手柄尾端调整锁紧装置
- 公英制扭力刻度

货号	规格	扭力范围 (N.m)	L(mm)	N.W(kg)	包装数量
S016103	3/8"	6-30	310	0.68	1
S016104	3/8"	10-60	360	0.83	1
S016105	3/8"	25-125	420	0.91	1

12.5mm系列专业级可调式扭力扳手

CR-MO

① 为确保产品精度及使用寿命，使用完后请将扭力调至最小值

- 棘轮头采用Cr-Mo锻造，经热处理
- 双色耐油手柄，符合人体工程学设计，安全舒适耐用
- 正向精度±3%
- 45齿双向可调棘轮
- 手柄尾端调整锁紧装置
- 公英制扭力刻度

货号	规格	扭力范围 (N.m)	L(mm)	N.W(kg)	包装数量
S016106	1/2"	40-200	460	1.03	1
S016107	1/2"	60-340	520	1.17	1

19mm系列专业级可调式扭力扳手

CR-MO

① 为确保产品精度及使用寿命，使用完后请将扭力调至最小值

- 棘轮头采用Cr-Mo锻造，经热处理
- 双色耐油手柄，符合人体工程学设计，安全舒适耐用
- 正向精度±4%
- 45齿双向可调棘轮
- 手柄尾端调整锁紧装置
- 公英制扭力刻度

货号	规格	扭力范围 (N.m)	L(mm)	N.W(kg)	包装数量
S016108	3/4"	100-500	840	4.05	1
S016109	3/4"	160-800	1040	4.94	1
S016110	3/4"	200-1000	1040	4.94	1

6.3mm系列全钢型预制式工业级扭力扳手

CR-MO

① 为确保产品精度及使用寿命，使用完后请将扭力调至最小值

- 棘轮头采用Cr-Mo锻造，经热处理
- 全钢结构，表面镀铬
- 正向精度±3%
- 45齿双向可调棘轮
- 采用最新拉推定位式锁紧机构
- 公英制扭力刻度
- 滚花手柄，握持更可靠

货号	规格	扭力范围 (N.m)	L(mm)	N.W(kg)	包装数量
S016120	1/4"	2.5-12	280	0.68	1
S016121	1/4"	4-20	280	0.68	1

10mm系列全钢型预制式工业级扭力扳手

CR-MO

① 为确保产品精度及使用寿命，使用完后请将扭力调至最小值

- 棘轮头采用Cr-Mo锻造，经热处理
- 全钢结构，表面镀铬
- 正向精度±3%
- 45齿双向可调棘轮
- 采用最新拉推定位式锁紧机构
- 公英制扭力刻度
- 滚花手柄，握持更可靠

货号	规格	扭力范围 (N.m)	L(mm)	N.W(kg)	包装数量
S016122	3/8"	6-30	318	0.82	1
S016123	3/8"	10-60	388	0.96	1
S016124	3/8"	25-125	425	1.04	1

12.5mm系列全钢型预制式工业级扭力扳手

CR-MO

① 为确保产品精度及使用寿命，使用完后请将扭力调至最小值

- 棘轮头采用Cr-Mo锻造，经热处理
- 全钢结构，表面镀铬
- 正向精度±3%
- 45齿双向可调棘轮
- 采用最新拉推定位式锁紧机构
- 公英制扭力刻度
- 滚花手柄，握持更可靠

货号	规格	扭力范围 (N.m)	L(mm)	N.W(kg)	包装数量
S016125	1/2"	40-200	465	1.16	1
S016126	1/2"	65-335	525	1.30	1

19mm系列全钢型预制式工业级扭力扳手

CR-MO

① 为确保产品精度及使用寿命，使用完后请将扭力调至最小值

- 棘轮头采用Cr-Mo锻造，经热处理
- 全钢结构，表面镀铬
- 正向精度±4%
- 采用最新拉推定位式锁紧机构
- 公英制扭力刻度
- 滚花手柄，握持更可靠

货号	规格	扭力范围 (N.m)	L(mm)	N.W(kg)	包装数量
S016127	3/4"	160-800	1055	5.90	1
S016128	3/4"	200-1000	1055	5.90	1

扭力换算表

	Kgf.m	N.m	Lb.ft	Lb.Tn
Kgf.m	1	0.102	0.14	0.012
N.m	9.8	1	1.36	0.11
Lb.ft	7.23	0.74	1	0.08
Lb.Tn	86.72	8.85	12	1

使用提示

- 调整扭力值后，需锁紧后再使用
- 请勿超过额定扭力
- 请勿用扳手敲击紧固件
- 使用完毕，请将扭力值调至最小
- 扭力扳手需要定期校准以保证精度
- 定期检查、清洁和用轻质油润滑棘轮机构

9X12mm专业级可调式换头扭力扳手



CR-MO 为确保产品精度及使用寿命，
使用完后请将扭力调至最小值

- 方孔可换结构设计，可轻松配备9x12mm棘轮扳手，开口，梅花插件使用
- 采用Cr-Mo锻造，整体热处理
- 双色耐油手柄，握感舒适
- 正向精度±3%

货号	规格 (mm)	扭力范围 (N.m)	L(mm)	N.W(kg)	包装数量
S016301	9x12	2.5-12	260	0.45	1
S016302	9x12	2-20	260	0.45	1
S016303	9x12	6-30	295	0.68	1
S016304	9x12	10-60	345	0.73	1
S016305	9x12	25-125	405	0.81	1

14X18mm专业级可调式换头扭力扳手



CR-MO 为确保产品精度及使用寿命，
使用完后请将扭力调至最小值

- 方孔可换结构设计，可轻松配备14x18mm棘轮扳手，开口，梅花插件使用
- 采用Cr-Mo锻造，整体热处理
- 双色耐油手柄，握感舒适
- 正向精度±3%

货号	规格 (mm)	扭力范围 (N.m)	L(mm)	N.W(kg)	包装数量
S016306	14x18	40-200	455	0.93	1
S016307	14x18	60-340	515	1.07	1

24X32mm专业级可调式换头扭力扳手



CR-MO 为确保产品精度及使用寿命，
使用完后请将扭力调至最小值

- 方孔可换结构设计，可轻松配备24x32mm棘轮扳手，开口，梅花插件使用
- 采用Cr-Mo锻造，整体热处理
- 双色耐油手柄，握感舒适
- 正向精度±4%

货号	规格 (mm)	扭力范围 (N.m)	L(mm)	N.W(kg)	包装数量
S016308	24x32	100-500	850	4.05	1
S016309	24x32	160-800	1050	4.94	1
S016310	24x32	200-1000	1050	4.94	1

14X18mm全钢制可调式换头扭力扳手



CR-MO

为确保产品精度及使用寿命，使用完后请将扭力调至最小值

- 方孔可换结构设计，可轻松配备14x18mm棘轮扳手，开口，梅花插件使用
- 采用Cr-Mo锻造，整体热处理
- 双色耐油手柄，握感舒适
- 正向精度±3%

货号	规格 (mm)	扭力范围 (N.m)	L(mm)	N.W(kg)	包装数量
S016316	14x18	40-200	460	1.06	1
S016317	14x18	65-335	520	1.2	1

9X12mm全钢制可调式换头扭力扳手



CR-MO 为确保产品精度及使用寿命，
使用完后请将扭力调至最小值

- 方孔可换结构设计，可轻松配备9x12mm棘轮扳手，开口，梅花插件使用
- 采用Cr-Mo锻造，整体热处理
- 整体全钢制造，特殊滚花手柄，舒适防滑耐用
- 正向精度±3%

货号	规格 (mm)	扭力范围 (N.m)	L(mm)	N.W(kg)	包装数量
S016311	9x12	2.5-12	300	0.58	1
S016312	9x12	4.0-20	300	0.58	1
S016313	9x12	6-30	300	0.82	1
S016314	9x12	10-60	350	0.86	1
S016315	9x12	25-125	410	0.94	1

24X32mm全钢制可调式换头扭力扳手



CR-MO 为确保产品精度及使用寿命，
使用完后请将扭力调至最小值

- 方孔可换结构设计，可轻松配备24x32mm棘轮扳手，开口，梅花插件使用
- 采用Cr-Mo锻造，整体热处理
- 双色耐油手柄，握感舒适
- 正向精度±4%

货号	规格 (mm)	扭力范围 (N.m)	L(mm)	N.W(kg)	包装数量
S016318	24x32	100-500	1250	5.0	1
S016319	24x32	160-800	1250	5.9	1
S016320	24x32	200-1000	1250	5.9	1



为确保产品精度及使用寿命，
使用完后请将扭力调至最小值



- 方孔可换结构设计，可轻松配备14x18mm棘轮扳手，开口，梅花插件使用
- 采用Cr-Mo锻造，整体热处理
- 双色耐油手柄，握感舒适
- 正向精度±3%

表盘式扭力扳手



CR-MO 为确保产品精度及使用寿命，使用完后
请将扭力调至最小值，此产品为非常规库
存产品，需要一定的交期

- 可视性强
- 棘轮头采用Cr-Mo锻造，经热处理
- 双色耐油手柄，握感舒适 (350N.m内)
- 全钢结构，滚花手柄 (大于350N.M)
- 精度±3% (大于500N.m时精度±4%)

货号	规格	扭力范围 (N.m)	L(mm)	包装数量
S016141	1/4"	0-2	350	1
S016142	1/4"	0-3	350	1
S016143	1/4"	0-6	350	1
S016144	1/4"	0-8	350	1
S016145	3/8"	0-12	350	1
S016146	3/8"	0-17.5	350	1
S016147	3/8"	0-25	350	1
S016148	3/8"	0-30	350	1
S016149	3/8"	0-35	455	1
S016150	3/8"	0-50	455	1
S016151	3/8"	0-70	455	1
S016152	1/2"	0-100	505	1
S016153	1/2"	0-140	505	1
S016154	1/2"	0-200	555	1
S016155	1/2"	0-250	555	1
S016156	1/2"	0-275	555	1
S016157	1/2"	0-350	555	1
S016158	3/4"	0-400	818	1
S016159	3/4"	0-500	818	1
S016160	3/4"	0-800	1192	1
S016161	3/4"	0-1000	1192	1
S016162	1"	1400	1620	1
S016163	1"	2000	1620	1



工具包 / 箱 / 车

工具包套装、工具包、塑料工具箱、铁工具箱、工具车、铝合金工具箱

 **SHEFFIELD** 钢盾®

8件套基本维修套装



- 采用铬钒钢材质
- 表面镀铬，镜面抛光处理

货号	包装数量
S022001	1

- 1件 7" 钢丝钳
- 1件 8" 活动扳手
- 1件 一字螺丝刀 6 x 100mm
- 1件 十字螺丝刀 #2 x 100mm
- 1件 3.5m 橡塑卷尺
- 1件 18mm 美工刀
- 1件 电笔 100-500v
- 1件 8oz 钢管羊角锤

工具包



- 1680D 防水涤纶复合面料
- 多口袋设计，便于存放工具
- 经久耐用，携带方便

货号	规格	L(mm)	H(mm)	W(mm)	包装数量
S023001	13"	315	170	180	1
S023002	17"	415	210	210	1
S023003	19"	490	230	240	1

口袋数量	前口袋	后口袋	左口袋	右口袋	内口袋
S023001	4	3	1	1	6+1
S023002	6	5	1	1	6+1
S023003	7	9	1	1	6+1

3件套工具挂包



- 1680D 防水涤纶复合面料
- 多口袋设计，便于存放工具
- 经久耐用，携带方便

货号	规格 (mm)	包装数量
S023004	630x265	1

口袋数量	前口袋	后口袋	左口袋	右口袋	内口袋
数量	1	0	4	3	0

20件套通用工具套装



- 采用铬钒钢材质
- 表面镀铬，镜面抛光处理

货号	包装数量
S022002	1

- 1件 3米卷尺
- 6件 6件金属精密钟表螺丝刀
- 1件 8" 钢丝钳
- 1件 18mm 美工刀
- 1件 8" 活动扳手
- 1件 8-3/4" 袖珍钢锯
- 1件 双色柄螺丝刀 #1 x 100mm
- 1件 双色柄螺丝刀 #2 x 150mm
- 1件 双色柄螺丝刀 5 x 100mm
- 1件 双色柄螺丝刀 5 x 150mm
- 1件 双色柄螺丝刀 6 x 150mm
- 1件 双色柄平行一字头螺丝批 5.0 x 100mm
- 1件 8oz 钢柄羊角锤
- 1件 数显测电笔
- 1件 迷你手电筒

25件套通用工具套装



- 采用铬钒钢材质
- 表面镀铬，镜面抛光处理

货号	包装数量
S022003	1

- 1件 3.5米橡塑卷尺
- 1件 十字双色柄螺丝刀 #1 x 100mm
- 1件 十字双色柄螺丝刀 #2 x 150mm
- 1件 一字双色柄螺丝刀 5 x 150mm
- 1件 一字双色柄螺丝刀 6.0 x 100mm
- 10件 10件套内六角扳手 :1.5, 2, 2.5, 3, 4, 5, 5.5, 6, 8, 10mm
- 1件 8" 麻柄钢丝钳
- 1件 6" 麻柄尖嘴钳
- 1件 18mm 塑柄金属护套美工刀
- 1件 8" 活动扳手
- 1件 袖珍钢锯
- 1件 电笔 100-500v
- 1件 8oz 钢柄羊角锤
- 1件 迷你手电筒
- 1件 电工绝缘胶带
- 1件 防静电刷子

钢管工具包



- 1680D 防水涤纶复合面料
- 多口袋设计，便于存放工具
- 拎手牢固，背带可拆卸

货号	规格 (mm)	包装数量
S023005	500x240x340	1

口袋数量	前口袋	后口袋	左口袋	右口袋	内口袋
数量	3	3	2	2	8+1

拉杆工具包



- 采用 1680D 防水涤纶复合面料，防水耐磨
- 多口袋设计，便于存放工具
- 可伸缩拉杆设计，脚轮，便于运输携带

货号	L(mm)	H(mm)	W(mm)	包装数量
S023012	440	340	260	1

口袋数量	前口袋	后口袋	左口袋	右口袋	内口袋
数量	3	2	3	3	16+1

拉杆工具展示包



- 采用 1680D 防水涤纶复合面料
- 多口袋设计，便于存放工具
- 可伸缩拉杆设计，脚轮，便于运输携带

货号	L(mm)	H(mm)	W(mm)	包装数量
S023016	500	370	200	1

工具包



- 1680D 防水涤纶复合面料
- 多口袋设计, 便于存放工具
- 拎手牢固, 背带可拆卸

货号	规格 (mm)	包装数量			
S023006	460x95x275	1			
口袋	前口袋	后口袋	左口袋	右口袋	内口袋
数量	2	4	2	2	20+1

双层工具包



- 1680D 防水涤纶复合面料
- 多口袋设计, 便于存放工具
- 拎手牢固, 背带可拆卸

货号	规格 (mm)	包装数量			
S023007	380x150x320	1			
口袋	前口袋	后口袋	左口袋	右口袋	内口袋
数量	14	0	0	0	13+1

工具腰包



- 1680D 防水涤纶复合面料
- 多口袋设计, 便于存放工具
- 经久耐用, 携带方便

货号	规格 (mm)	包装数量			
S023009	255x270	1			
口袋	前口袋	后口袋	左口袋	右口袋	内口袋
数量	3	0	0	0	0

工具腰带



- 600D 防水尼龙材料
- 经久耐用, 携带方便

货号	L(mm)	H(mm)	包装数量
S023014	1220	50	10

电工工具包



- 1680D 防水涤纶复合面料
- 多口袋设计, 便于存放工具
- 经久耐用, 携带方便

货号	规格 (mm)	包装数量			
S023010	220x215x390	1			
口袋	前口袋	后口袋	左口袋	右口袋	内口袋
数量	2	3	1	6	1

工具围裙



- 1680D 防水涤纶复合面料
- 多口袋设计, 便于存放工具
- 经久耐用, 携带方便

货号	L(mm)	H(mm)	包装数量		
S023011	565	500	1		
口袋	前口袋	后口袋	左口袋	右口袋	内口袋
数量	5	0	0	0	0

4袋式组合腰包



- ⚠️ 产品不包含腰带

- 采用 900D 高级防水涤纶复合面料, 结实耐用
- 支撑式口袋, 独特剪裁设计, 满足各种工具存放携带
- 加厚内衬, 增加耐磨度, 承重能力更强

货号	L(mm)	H(mm)	包装数量		
S023015	240	120	1		
口袋	前口袋	后口袋	左口袋	右口袋	内口袋
数量	4	0	0	0	0

工具背包



- 采用 1680D 防水涤纶复合面料
- 多口袋设计, 便于存放工具
- 加厚内衬, 增加耐磨度, 经久耐用, 携带方便

货号	规格	LxWxH(mm)	包装数量		
S023013	18"	350X220X450	1		
口袋	前口袋	后口袋	左口袋	右口袋	内口袋
数量	17	0	2	2	1

双肩工具包



- 采用 600D 防水涤纶复合面料
- 多口袋设计, 便于存放工具
- 加厚内衬, 增加耐磨度, 经久耐用, 携带方便

货号	规格	LxWxH(mm)	包装数量		
S023019	17"	350X190X430	1		
口袋	前口袋	后口袋	左口袋	右口袋	内口袋
数量	17	1	1	3	14+2

塑料零件盒



- ⚠️ 产品不包含图片中零件

- 采用环保材料制作, 高透明度
- 内含可快速拆卸层板, 方便组合, 便于存放各种零件
- 具有防油、耐冲击、抗腐蚀等特点

货号	规格 (mm)	包装数量
S024011	140x75x27	12
S024012	167x126x62	12
S024013	205x140x45	12
S024014	234x168x62	12
S024015	300x200x62	12

强力塑料工具箱

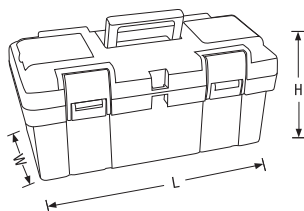

- 箱体采用 PP 材料，高强度，耐冲击
- 提手、锁扣采用 ABS 工程塑料，坚固耐用
- 内含托盘，采用组合式隔断结构，可自由拆卸、分割、组合进行储存

货号	规格	L(mm)	W(mm)	H(mm)	包装数量
S024004	15"	380	200	180	10
S024005	17"	430	230	200	8
S024006	19"	450	243	210	6

手提工具箱



- 全金属结构设计，表面砂漆，防锈能力强，抗刮擦，抗溶解
- 金属锁扣，提手牢固耐用

货号	规格	包装数量
S025013	14"(360x156x160mm)	1

手提工具箱

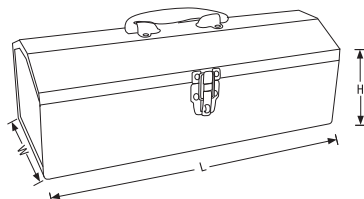

- 全金属结构设计，表面砂漆，防锈能力强，抗刮擦，抗溶解
- 金属锁扣，提手牢固耐用

货号	规格	L(mm)	W(mm)	H(mm)	包装数量
S025001	14"	360	150	115	1
S025002	17"	420	175	140	1

手提工具箱



- 全金属结构设计，表面砂漆，防锈能力强，抗刮擦，抗溶解
- 内含层板，利于有序存放物品
- 金属锁扣，提手牢固耐用

货号	规格	包装数量
S025003	20" (505x220x245mm)	1

手提工具箱



- 全金属结构设计，表面砂漆，防锈能力强，抗刮擦，抗溶解
- 金属锁扣，提手牢固耐用

货号	规格	包装数量
S025014	17" (435x156x160mm)	1

3翻斗工具箱



- 3 翻斗隔板设计，利于有序存放工具
- 牢固耐用，使用便捷
- 表面烤漆，防锈能力强，抗刮擦，抗溶解

货号	规格 (mm)	包装数量
S025004	410x200x240	1

5翻斗工具箱



- 5 翻斗隔板设计，利于有序存放工具
- 牢固耐用，使用便捷
- 表面烤漆，防锈能力强，抗刮擦，抗溶解

货号	规格 (mm)	包装数量
S025005	495x200x290	1

2抽屉工具箱



- 全金属结构设计，牢固耐用
- 双插销设计
- 抽屉采用滚珠滑轨
- 顶部可以存放工具

货号	规格 (mm)	包装数量
S025010	510x218x250	1



铝合金工具箱

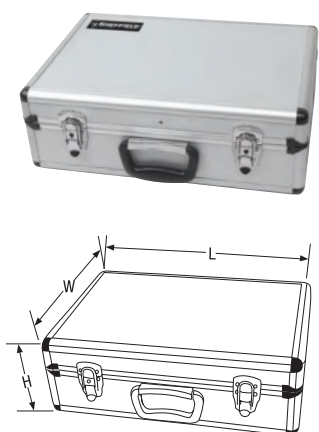

- 铝合金箱体，牢固耐用
- 内置隔板可调整储藏空间
- 抗电击

货号	L(mm)	W(mm)	H(mm)	包装数量
S026001	455	320	150	1

铝合金拉杆箱



- 本色加厚全铝拉丝面板
- 内有两块工具板，可轻松放置工具，安全方便
- 内置伸缩拉杆，伸缩顺畅，坚固耐用
- 加强黑色尼龙脚轮，更长使用寿命

货号	L(mm)	W(mm)	H(mm)	包装数量
S026002	470	240	350	1

手提工具箱



一键式快速锁紧结构，只需轻按，即可快速锁紧整车抽屉，操作轻松、便捷，有效防止工具车推行过程中的抽屉滑脱现象



工具车四角装配橡胶护角，防撞、耐冲击

工业级重型工具仓储车

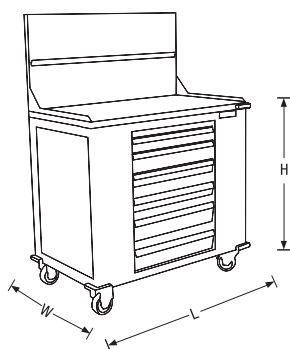

抽屉尺寸：
1-2层 L452×W458×H75mm
3-4层 L452×W458×H100mm
5-6层 L452×W458×H150mm

货号	L(mm)	W(mm)	H(mm)	挂板高度 (mm)	包装数量
S025015	1000	600	825	500	1

注：工具仓储车不包含单件工具



工具车顶部增加伸展挂板，可放置工具及文件、图纸，更加贴合实际使用环境需求



工具车采用1.3mm厚冷轧钢板，保证强度，牢固结实



抽屉采用重型专利复合材料导轨，推拉顺畅、自如且无噪音，抽屉可100%拉出，单个抽屉可承重85KG



工业级重型结构设计，工具车侧面独有增加柜体存储结构，挂板增加挂孔，可根据各种工具外形自由搭配挂钩，有效利用空间，更好进行规整及管理



4个工业级重型脚轮，整体可承重600KG，专利结构刹车系统，使用便捷、锁紧牢固

- 易滑、全伸展滚珠滑轨设计，抽屉伸展自如，圆弧形大饰条把手设计及安全护套，使用更舒适放心。
- 安全方便的内锁装置，专利型进口宝塔锁，保证使用者工具安全。
- 小抽屉承重 20KG，大抽屉承重 25KG。
- 工具车有 2 个固定脚轮，2 个双刹万向轮，经久耐用，可承受 500KG，超重型脚轮及加厚箱体保证工具车的牢固，软性 TPR 材料重型 5"X2" 脚轮，不仅承重力强，还能有效克服不平路面所带来的震动。
- 每只抽屉中均有保护衬垫，增加抽屉卡条，轻松达到产品分类。抽屉增加侧面自锁装置，防止工具车推行过程中抽屉自行打开，使用更安全。
- 顶部配有 10mm 护垫，更有效保护工具箱上表面操作台。



专利型进口宝塔锁，锁控强劲，安全耐用。



抽屉外观升级：抽屉饰条升级为圆弧形大饰条，更加坚固、美观；



导轨和轨道，由原卡点安装升级为铆接安装，抽屉固定更加牢固、顺滑；6、7、8抽工具车，底层的抽屉升级为双导轨，承重能力提升50%以上；



工具车整体钢板厚度增加 33%；抽屉钢板厚度增加 43%；
易滑、全伸展滚珠滑轨设计，抽屉伸展自如。
工具车颜色由原橘红色改为工业灰，更贴切使用环境。

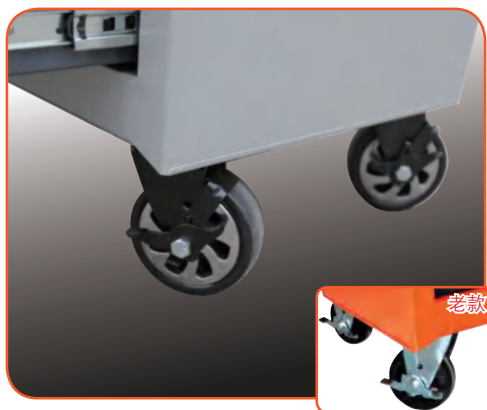

脚轮升级为重型“风火轮”，承重能力提升 15%。

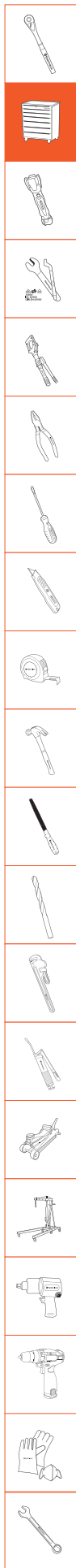

5抽屉工具车

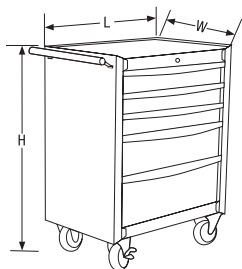

- 5 抽屉设计，滚珠滑轨结构，单个抽屉可承重 35KG
- 表面烤漆，防锈能力强，抗刮擦，抗溶解
- 5 寸重型脚轮，可承重 300KG，推行时无噪音，使用寿命长
- 刹车系统安全可靠
- 抽屉尺寸：1-3 层 L569xW400xH75mm
4-5 层 L569xW400xH154mm

货号	L(mm)	W(mm)	H(mm)	包装数量
S025011	676	459	702	1

6抽屉工具车

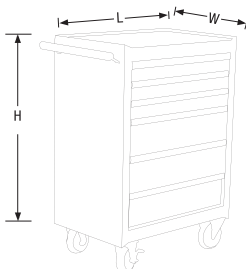

- 6 抽屉设计，工业级高性能滚珠滑轨，35KG 承重，整体承重 210KG
- 工业级品质，柜体使用 1.2MM 厚冷轧板，整体焊接结构，强度高耐用性及稳定性强
- 表面烤漆，防锈能力强，抗刮擦，抗溶解
- 脚轮带刹车系统，安全可靠，灵便耐用
- 侧斗设计，方便收纳
- 抽屉尺寸：1-3 层：L568xW403xH68mm,
4-6 层：L568xW403xH147mm

货号	L(mm)	W(mm)	H(mm)	包装数量
S025006	681	461	1012	1

7抽屉带密码锁工具车

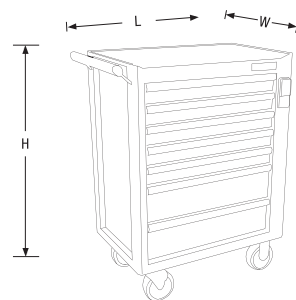

- 7 抽屉设计，工业级高性能滚珠滑轨，35KG 承重，整体承重 240KG
- 工业级品质，柜体使用 1.2MM 厚冷轧板，整体焊接结构，强度高，耐用性及稳定性强
- 表面烤漆，防锈能力强，抗刮擦，抗溶解
- 脚轮带刹车系统，安全可靠，灵便耐用
- 侧斗设计，方便收纳
- 抽屉尺寸：1-5 层：L568xW403xH68mm,6-7 层：L568xW403xH147mm
- 电子密码锁，可设置 4-15 位密码

货号	L(mm)	W(mm)	H(mm)	包装数量
S025007A	729	461	998mm	1

8抽屉工具车

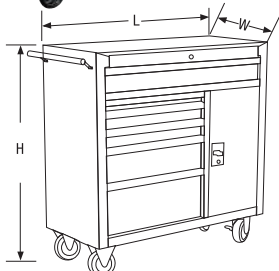

- 8 抽屉，滚珠滑轨结构，带自锁功能
- 表面烤漆，防锈能力强，抗刮擦，抗溶解
- 刹车系统安全可靠
- 脚轮机动，灵便，耐用

抽屉尺寸：
顶部大抽：L904xW403xH91mm
左抽屉层：1 层 L543xW403xH44mm
2-3 层：L543xW403xH72mm
4 层：L543xW403xH154mm
5 层：L543xW403xH236mm
内门抽屉：L299.5xW405xH71.5mm

货号	L(mm)	W(mm)	H(mm)	包装数量
S025008	1035	458	1052	1

7抽屉工具车

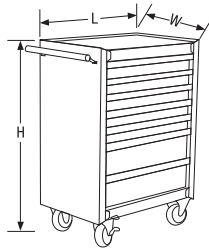

- 7 抽屉，滚珠滑轨结构，带自锁功能
- 表面烤漆，防锈能力强，抗刮擦，抗溶解
- 刹车系统安全可靠
- 脚轮机动，灵便，耐用
- 抽屉尺寸：
1-5 层 L568xW408xH68mm
6-7 层 L568xW408xH147mm

货号	L(mm)	W(mm)	H(mm)	包装数量
S025007	680	458	995	1

红色7抽屉工具车

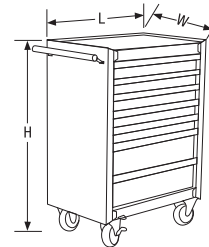

- 7 抽屉，滚珠滑轨结构，带自锁功能
- 表面烤漆，防锈能力强，抗刮擦，抗溶解
- 刹车系统安全可靠
- 脚轮机动，灵便，耐用
- 抽屉尺寸：
1-5 层 L520xW398xH60mm
6-7 层 L520xW398xH140mm

货号	L(mm)	W(mm)	H(mm)	包装数量
S025060	680	458	995	1

3层多用途工具推车

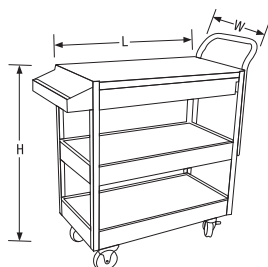

- 表面烤漆，防锈能力强，抗刮擦，抗溶解
- 刹车系统安全可靠
- 脚轮机动，灵便，耐用

货号	L(mm)	W(mm)	H(mm)	包装数量
S025009	937	383	850	1

网格工具车

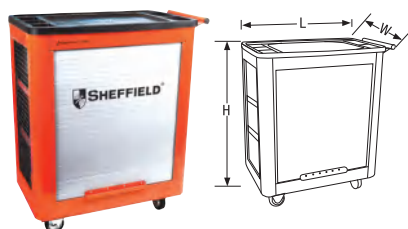

- 车身采用冷轧钢板，内部采用钢丝网，方便工具管理
- 顶部增加塑料托盘，更加方便归整工具
- 卷帘门设计，轻松方便
- 4个3寸橡胶承重脚轮，便于推行
- 整体承重110KG

货号	L(mm)	W(mm)	H(mm)	包装数量
S025012	635	390	900	1

工具车背板

新品



- 产品使用高品质冷轧钢板，耐用性及稳定性强
- 整体焊接结构，强度高
- 多孔设计，方便挂工具和零件
- 可配套2抽2门和4抽2门工具车使用

货号	L(mm)	W(mm)	H(mm)	包装数量
S025018	676	582	15	1

3层多用途工具推车

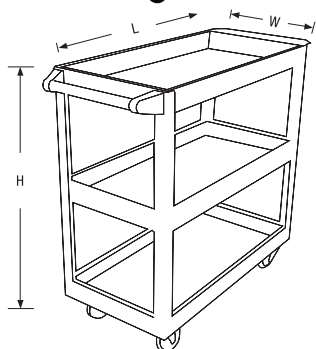

- 表面烤漆，防锈能力强，抗刮擦，抗溶解
- 刹车系统安全可靠
- 脚轮机动，灵便，耐用

货号	L(mm)	W(mm)	H(mm)	包装数量
S025016	835	353	763	1

两抽两门工具车 (汽保款)

新品

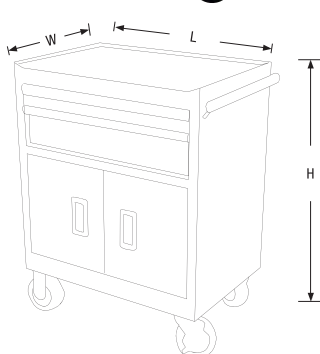

- 产品使用高品质冷轧钢板，耐用性及稳定性强
 - 整体焊接结构，强度高
 - 优质滚珠滑轨，提供更平稳的操作
- 抽屉尺寸：
L587×W392×H72mm

货号	L(mm)	W(mm)	H(mm)	包装数量
S025017	676	461	878	1

四抽两门工具车 (汽保款)

新品

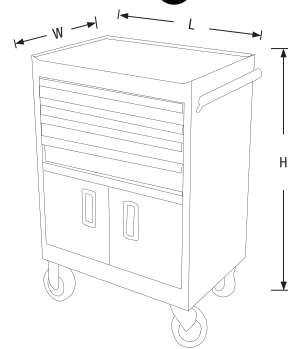

- 产品使用高品质冷轧钢板，耐用性及稳定性强
 - 整体焊接结构，强度高
 - 优质滚珠滑轨，提供更平稳的操作
- 抽屉尺寸：
L587×W392×H72mm

货号	L(mm)	W(mm)	H(mm)	包装数量
S025019	676	461	977	1



双吊柜4抽重型工作台

新品



此产品非正常库存产品，有一定的交期

- 采用 2.0mm 冷轧钢折制
- 采用 50mm 厚绿色复合桌面
- 桌腿规格：100X50mm
- 工作台整体承重 1000kg，可直接安装台钳

货号	规格 WxDxH(mm)	承重 (kg)	包装数量
S025119	1500x750x800	1000	1
S025120	1800x750x800	1000	1
S025121	2100x750x800	1000	1

4抽1门柜重型工作台

新品



此产品非正常库存产品，有一定的交期

- 采用 2.0mm 冷轧钢折制
- 采用 50mm 厚绿色复合桌面
- 左边带 4 抽屉工具柜，右边带 1 门工具柜
- 工作台整体承重 1000kg，可直接安装台钳

货号	规格 WxDxH(mm)	承重 (kg)	包装数量
S025125	1500x750x800	1000	1
S025126	1800x750x800	1000	1
S025127	2100x750x800	1000	1

可燃化学品防火安全柜 (红色)

新品



此产品非正常库存产品，有一定的交期

- 该系列安全柜可用于规范存储可燃液体及某些危险化学品，红色防火安全柜较适宜存储可燃液体，如油漆等
- 红色防火安全柜符合 OSHA 29 CER 1910.106 (美国职业安全健康管理局规范) 及 NFPA CODE30 (美国国家消防协会规范)

货号	容积 (加仑 / 升)	规格 (mm)	可调层板	包装数量
S025133	15/57	590x460x1120	1	1
S025134	30/114	1090x460x1120	1	1
S025135	45/170	1090x460x1650	2	1

4抽 + 1抽1门柜重型工作台

新品



此产品非正常库存产品，有一定的交期

- 采用 2.0mm 冷轧钢折制
- 采用 50mm 厚绿色复合桌面
- 左边带 4 抽屉工具柜，右边带 1 抽 1 门工具柜
- 工作台整体承重 1000kg，可安装台钳

货号	规格 WxDxH(mm)	承重 (kg)	包装数量
S025122	1500x750x800	1000	1
S025123	1800x750x800	1000	1
S025124	2100x750x800	1000	1

易燃化学品防火柜 (黄色)

新品



此产品非正常库存产品，有一定的交期

- 该系列安全柜可用于存储易燃液体及某些危险化学品，各种不同尺寸的防火柜可为易燃液体 / 化学品提供安全的存储空间
- 黄色防火安全柜符合 OSHA 29 CER 1910.106 (美国职业安全健康管理局规范) 及 NFPA CODE30 (美国国家消防协会规范)

货号	容积 (加仑 / 升)	规格 (mm)	可调层板	包装数量
S025130	15/57	590x460x1120	1	1
S025131	30/114	1090x460x1120	1	1
S025132	45/170	1090x460x1650	2	1

弱腐蚀性易燃液体防火安全柜 (蓝色)

新品



此产品非正常库存产品，有一定的交期

- 该系列安全柜可用于规范存储弱腐蚀性易燃化学品，蓝色防火安全柜较适宜存储弱腐蚀性易燃化学品
- 蓝色防火安全柜符合 OSHA 29 CER 1910.106 (美国职业安全健康管理局规范) 及 NFPA CODE30 (美国)

货号	容积 (加仑 / 升)	规格 (mm)	可调层板	包装数量
S025136	15/57	590x460x1120	1	1
S025137	30/114	1090x460x1120	1	1
S025138	45/170	1090x460x1650	2	1

组合工具柜

新品



此产品非正常库存产品，有一定的交期

- 多元化模块化组合，按多个工位需求多样化设计，可满足不同工位器具的需求
- 专业级品质，柜体使用 1.0mm 厚高品质冷轧钢板加工而成，整体焊接结构，强度高，耐用性及稳定性强
- 工业级高性能滚珠滑轨，45KG 静止负载，5 万次超值时长抽拉疲劳寿命，为各抽斗提供更平稳的操作
- 门类存储柜，内置可活动可调节层板，方便用户灵活配置
- 采用 30mm 厚高密度微粒台面板，表面覆黑色胶皮，高端不锈钢板包边，大面积开阔操作平台，可安装台钳
- 配备 220V 国标排插，为电动工具操作使用提供电源赋能及澎湃动力
- 各抽屉大圆弧闪亮铝拉手，为整体规模提供质感和美感

货号	L(mm)	W(mm)	H(mm)	包装数量
S025101	4930	458	2000	1



电子电工类工具

套装类、手电筒、万用表、测电类、镊子、电工电子钳、电缆剪、电工剪刀
精密螺丝批、电烙铁及附件

 **SHEFFIELD 钢盾®**

57件套电讯维修组套



货号 包装数量

- S010057 1
- 13件 6.3mm 系列公制六角标准套筒: 4, 4.5, 5, 5.5, 6, 7, 8, 9, 10, 11, 12, 13, 14mm
 - 2件 6.3mm 系列旋柄, 6.3mm 系列旋具接头
 - 1件 6" 活扳手
 - 3件 双色柄一字螺丝刀 3x75, 5x100, 6x100mm
 - 3件 双色柄十字螺丝刀十字: PH0x75, PH1x100, PH2x150mm
 - 1件 塑料零件盒 140x75x27mm
 - 4件 迷你手电筒, 尖头镊子, 数显测电笔, 自动剥线钳
 - 1件 8合1 铝合金手柄钟表螺丝批
 - 2件 直刃电工刀, 电工剪
 - 3件 8" 双色柄钢丝钳, 6" 双色柄尖嘴钳, 6" 双色柄斜嘴钳
 - 5件 电烙铁 30W/220V, 筒装焊锡丝, 全铝吸锡器, 电工绝缘胶带, 防静电刷子
 - 8件 8件套折叠式公制内六角扳手 1.5, 2, 2.5, 3, 4, 5, 5.5, 6mm
 - 3件 6.3mm 系列 25mm 长十字旋具头: PH1, PH2, PH3
 - 3件 6.3mm 系列 25mm 长一字旋具头: 4, 5.5, 6.5mm
 - 3件 6.3mm 系列 25mm 长花型旋具头: T10, T15, T20
 - 1件 18mm 塑料金属护套美工刀
 - 1件 卷尺 3m

21件套高级通用工具包



货号 包装数量

- S033002 1
- 1件 6件套精密钟表螺丝刀
 - 4件 8" 钢丝钳; 6" 尖嘴钳; 8" 活动扳手; 割刀 9mm
 - 1件 测电螺丝刀 (电笔) 100-500VAC, 150mm
 - 1件 双色手柄一字头螺丝刀 3 x 100mm
 - 1件 双色手柄十字头螺丝刀 #0 x 100mm
 - 1件 双色手柄一字头螺丝刀 6.0 x 150mm
 - 1件 双色手柄十字头螺丝刀 #2 x 150mm
 - 2件 电烙铁 30W/220V; 强力型 3.5mm 卷尺
 - 1件 10件套链式内六角扳手: 1.5, 2, 2.5, 3, 4, 5, 5.5, 6, 8, 10mm
 - 5件 木柄羊角锤 12oz; 袖珍钢锯; 迷你手电筒; 尖头镊子; 不锈钢剪刀
 - 3件 电工绝缘胶带; 6" 带刃口剥线钳; 筒装焊锡丝

55件套电讯工具套装



货号 包装数量

- S033001 1
- 1件 数显万用表
 - 4件 双色柄十字螺丝刀: #1x75, #1x150, #2x45, #2x100mm
 - 4件 双色柄一字螺丝刀: 3 x 75, 3 x 150, 6 x 40, 6 x 100mm
 - 3件 橡塑卷尺 3.5m; 8" 直刃电工刀; 6" 双色柄尖嘴钳
 - 4件 6" 双色柄斜嘴钳; 8" 双色柄钢丝钳; 袖珍钢锯; 10" 活扳手
 - 3件 7" 鹰嘴剥线钳; 迷你手电筒; 电工绝缘胶带
 - 10件 链式内六角扳手: 1.5, 2, 2.5, 3, 4, 5, 5.5, 6, 8, 10mm
 - 2件 6.3mm 系列旋柄; 6.3mm 系列起子变换头
 - 13件 6.3mm 系列公制六角标准套筒: 4, 4.5, 5, 5.5, 6, 7, 8, 9, 10, 11, 12, 13, 14mm
 - 6件 精密钟表螺丝刀: #0, #1, 1.4mm, 1.8mm, 2.4mm, 3.0mm
 - 5件 电烙铁 30W/220V; 焊锡丝; 吸锡器; 数显测电笔; 镊子

23件套电讯套装



货号 包装数量

- S033003 1
- 5件 3米卷尺; 迷你数字万用表; 8" 鲤鱼钳; 6" 尖嘴钳; 8" 活动扳手
 - 10件 10件套内六角扳手: 1.5, 2, 2.5, 3, 4, 5, 5.5, 6, 8, 10mm
 - 1件 十字双色柄螺丝刀: #1 x 100mm
 - 1件 一字双色柄螺丝刀: 5 x 100mm
 - 3件 数显测电笔; 迷你手电筒; 电工绝缘胶带
 - 2件 弯刃电工刀; 6" 带刃口剥线钳
 - 1件 尖头镊子

15件套电脑维修包



货号 包装数量

- S033004 1
- 2件 4-1/2" 迷你斜嘴钳; 4-1/2" 迷你尖嘴钳
 - 1件 十字双色柄螺丝刀: #0 x 75
 - 1件 十字双色柄螺丝刀: #1 x 200
 - 1件 一字双色柄螺丝刀: 3 x 75mm
 - 1件 一字双色柄螺丝刀: 5 x 75mm
 - 1件 双色柄花型螺丝刀 T10 x 100mm
 - 1件 双色柄花型螺丝刀 T15 x 100mm
 - 4件 6" 带刃口剥线钳; 特尖头镊子; 防静电刷子; 筒装焊锡丝
 - 3件 全铝吸锡器; 电烙铁 30W/220V; 可调试防静电手带

高强度铝合金手电筒



- 重型铝合金外壳, 结实牢固
- 采用 LED 灯珠
- 采用防雨淋防震设计

货号	Bulb	LM	Battery	包装数量
S030001	1LED	3	1AA (1节 5# 电池)	12
S030002	1LED	150	3AAA (3节 7# 电池)	12

高强度铝合金手电筒



- 重型铝合金外壳, 结实牢固
- 采用 LED 灯珠
- 采用防雨淋防震设计

货号	Bulb	LM	Battery	包装数量
S030003	9 LED	18	2AA (2节 5# 电池)	6
S030004	20 LED	60	2D (2节 1# 电池)	6

变形金刚超亮LED手电筒



特殊橡塑材料设计，抗压防震。



特殊开关设计，舒适耐用。

- 外壳采用铝合金包塑特别设计，结实耐用
- 进口超亮 CREE LED 灯珠，使用寿命 100000 小时以上
- 特有防雨淋防震设计

货号	Power	LM	Battery	包装数量
S030006	1W	40	3 节 7# 电池	6
S030007	1W	40	2 节 5# 电池	6
S030008	3W	70	2 节 1# 电池	6

充电式LED手电筒



- 采用铝合金材料，表面氧化处理，美观、防雨淋、耐用
- 进口 CREE LED 灯珠，使用寿命达 100000 小时，照射距离可达 100 米
- 采用环保 PC 材质镜片，高透明度，耐压耐热
- 特殊设计开关，舒适耐用
- 可车载及 220V 充电，可连续使用 3 小时以上

货号	Power	LM	包装数量
S030010	3W	300	6

3W超亮LED头灯



- 采用 ABS 工程塑料材质外壳，坚固耐用
- 内含 3W 进口超亮 CREE LED，高亮度，节能
- 灯头带可调棘轮装置，镜头特有铝合金伸缩调焦装置，方便多角度，多环境使用照明
- 使用 3 节 AAA 电池，3 档控制开关

货号	Bulb	LM	Battery	包装数量
S030012	3W	70	3AAA (3 节 7# 电池)	6

充电式感应头灯



- 前壳采用 ABS+PC+TPE，舒适耐用
- 采用 CREE XPG 灯珠，寿命长
- 带感应功能，使用方便

货号	Bulb	LM	包装数量
S030028	3W	320	12

8LED头灯



- 采用 ABS 工程塑料材质外壳，坚固耐用
- 内含 8 颗 LED，使用寿命长，节能
- 使用 3 节 AAA 电池，3 档控制开关

货号	Bulb	Battery	包装数量
S030011	8LED	3AAA (3 节 7# 电池)	6

磁性万向LED工作灯



- 采用铝合金材质外壳，表面阳极氧化处理，耐磨美观
- 内含超亮 24 颗 LED，高亮度，节能
- 专利设计超强磁力万向底座，可轻松吸附金属表面使用

货号	Bulb	Battery	包装数量
S030013	24LED	3AAA (3 节 7# 电池)	6

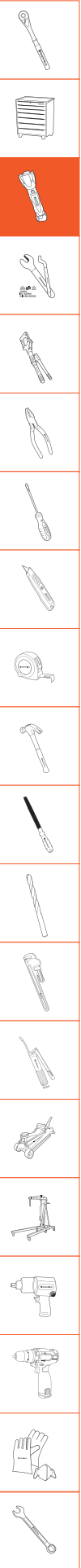

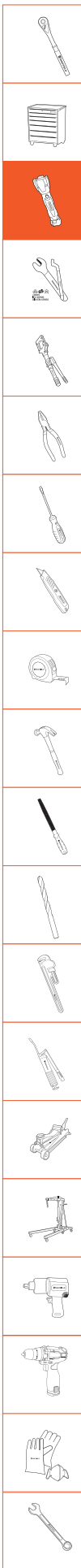

超亮充电式黄光手电筒



- 采用航空铝合金材料，表面氧化处理，美观、防雨淋、耐用
- 进口 CREE LED 灯珠，使用寿命达 100000 小时，照射距离可达 100 米
- 采用环保 PC 材质镜片，高透明度，耐压，耐热
- 特殊设计开关，舒适耐用
- 可车载及 220V 充电，可连续使用 3 小时以上

货号	功率	LM	IP(防水)	包装数量
S030017	3W	300	IP65	6

超亮铝合金充电手电筒



- 航空级铝合金机身，阳极氧化抗磨表面处理
- 美国 CREE LED，寿命高达 5 万小时
- 1 节 18650 电池，内置安全电路保护
- USB 直充设计
- 开关一键控制，4 档调光：高 - 低，长按 1 秒激发隐藏爆闪 - SOS
- 整机 IP65 防水，耐冲击 PC 镜片

货号	功率	LM	IP(防水)	包装数量
S030018	5W	1000	IP65	6

超远射防水充电手电筒



- 最大 1000LM 亮度，536 米超远距离
- CREE LED 灯珠，IP68 防尘防水等级
- 独特外观设计，强劲铝合金机身，高品质氧化
- 轻巧按键，并显示电池容量及充电状态
- 模式：低亮 - 中亮 - 高亮，爆闪 - SOS
- 2 节 18650 锂电池
- 用于搜索、救援、安全、户外、电力、工业等任何地方需要远距离照明地方

货号	功率	LM	IP(防水)	包装数量
S030019	10W	1000	IP68	1

超强光雷神电筒



- 最大 12000LM 超亮照射，最大距离为 346 米
- 高品质 CREE LED 灯珠永不更换，IP 67 防尘防水等级
- 超强外观设计，铝合金机身，硬质阳极氧化处理，握持省力舒适
- 一键智能开关，快速调整 9 种模式
- 模式：弱光 - 微光 - 低亮 - 中亮，高亮 - 强光 - 爆闪 - SOS，锁定模式
- 使用 4 节 18650 锂电池，与可视电池容量和充电指示灯
- 最大充电电流为 0.8-1.2A，4 小时电量充满
- 用于搜索、救援、安全，户外，狩猎，及工业领域中任何需要远距离与超亮灯光的地方

货号	功率	LM	IP(防水)	包装数量
S030020	116W	12000	IPX7	1

多功能充电工作灯



- 主灯采用 1.5W 大功率 LED 灯珠，亮度高，节能灯罩采用 3mm 厚度透明钢化玻璃，高透明度，耐油，抗压
- 高性能 3.7V 可锂电池，容量 1500mAh，充电后，可连续使用 3 小时
- 防尘防雨淋设计，有效照射距离超过 600M 以上
- 三档控制开关，强光，弱光，闪光

货号	功率	LM	包装数量
S030021	1W	65	6

60LED 充电式工作灯



- 产品采用 ABS 材质，抗压耐摔
- 60LED 灯珠，高亮度，节能
- 内部采用可充电电池，可车载及 220V 充电，充电时间：3 ~ 4 小时
- 充电完成后，可连续使用 5 个小时

货号	灯珠个数	LM	包装数量
S030022	60LED	100	4

42LED 充电式工作灯



- 产品采用 ABS 材质，抗压耐摔
- 10W 功率，高亮度、节能
- 充电完成后，可连续使用 8 个小时
- 照射范围：50m 范围以内

货号	功率	IP(防水)	LM	包装数量
S030023	10W	IP52	350	10

便携式红外线电筒



- 双 LED 设计，主光白光，第二红光激光
- 外观设计专利，笔型尺寸便于携带
- 航空级铝合金机身，阳极氧化抗磨表面处理
- 主光源采用 Lumiled LED，使用寿命 50000 小时
- 使用 2 节 AAA 电池，主灯 IP 65 防尘和防雨
- 零尾键开关按钮，模式：主光 - 激光 - 双光

货号	功率	LM	包装数量
S030026	3W	120	6

棒球手电筒



- 三档调节：强光 - 弱光 - 爆闪，一键控制。
- 棒球杆外形设计，手感舒适，防身利器。
- 超强度铝合金机身，表面磨砂处理舒适耐用
- 4 节 AAA 碱性电池，更换方便

货号	灯珠个数	LM	Battery	包装数量
S030029	1 LED	300	4AA (4 节 5# 电池)	4

迷你款超亮两用手电筒

新品



- 航空级铝合金机身，阳极氧化抗磨耐摔
- 一节 18650 电池，内置安全电路保护
- 整机 IP67 级防水，耐冲击 PC 镜片
- 主灯 + 侧面 COB 灯，双功能

货号	功率	IP(防水)	LM	包装数量
S030030	2W	IP67	1000	6

充电式工作灯

新品



- 2600mAh 充电锂电池，连续航长达 7 小时
- 超亮照射范围，强光初始 500LM，弱光初始 250LM。
- 强磁吸力，产品吸附状态下可 360° 旋转。
- 防水 IP54，可满足日常环境下使用。
- PP 软胶包裹，全方位防摔，耐磨耐用。

货号	功率	LM	IP(防水)	包装数量
S030031	5W	500	IP54	6

伸缩式充电式工作灯

新品



- 2000mAh 充电锂电池，连续航长达 5 小时
- 超长照射距离，最长可达 50 米。
- 强磁吸力加不锈钢挂钩，满足日常需求
- 防水 IP54，可满足日常环境下使用
- PP 软胶包裹，全方位防摔，耐磨耐用。

货号	功率	LM	IP(防水)	包装数量
S030032	3W	300	IP54	6

双LED转角UV手电筒

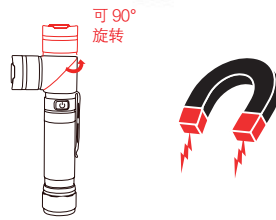

- 头部 90° 角转动
- 产品尺寸适中，方便携带
- 航空级铝合金机身，阳极氧化抗磨表面处理
- 采用美国进口科锐 5 瓦 CREE XPG2 S2，寿命长达 5 万小时
- 采用常规 Micro USB 充电设计，方便易取，直接充电给手电筒
- 用第五代防逆短路保护电路的高安全高能 18650, 2500mAh 可充电锂离子电池
- 整机 IP65 防水防尘
- 带 UV 功能，广泛应用于汽保行业

货号	功率	LM	IP(防水)	包装数量
S030024	5W	300	IP65	6

可调温热风枪



- 高、低二档调节，一档 50-60°C，二档 55-550°C
- 热量均匀，可根据不同使用要求进行温度调节，温度范围：50-550°C
- 常用于解冻、除漆、粘合、软化、收缩包装等

货号	功率	Temperature range	温度范围	包装数量
S030041	2000W	50-60°C	Low:190-250L/Min High:310500L/Min	1

工业级360度全影像内窥镜



❗ 此产品为非常规库存产品，需要一定的交期

- 进口 1m 高清便携式双向旋转内窥镜，可向左 / 向右转弯，幅度达 270 度
- 41 万像素，影像超清晰
- 软管可旋转 360 度
- 超高亮度 LED 灯，亮度可调整，黑暗角落也可清楚呈现
- IP67 防水设计
- 内视镜搭配 1M 长度软管
- 产品应用范围：汽车，发动机，机械维修检测管道，建筑结构查视，科学实验，户外探测，生命探测与救助
- 家庭辅助查视难以看到和接触到的位置

功能特点参数：

电源：	DC5V
屏幕：	3.5" TFT LCD
分辨率：	720 x 480(NTSC) / 720x 576(PAL)
传输接口：	迷你 USB 1.1 / AV 输出
影像格式：	NTSC & PAL
储存内存：	4GB SD 卡 (可支持至 32GBSDHC 卡)
语言：	支持 15 国语言
放大功能：	支持 2 倍放大功能
照片对比：	可于屏幕中显示 2 张照片做对比

镜头蛇管规格：

镜头直径：	5.5mm
蛇管长度：	1M
曝光：	自动
白平衡：	固定
视野角度 (FOV)：	60 度
焦距：	近焦 2-5cm / 远焦 8cm- 无限
分辨率：	640 (H) x 480 (V)
操作温度：	-10-60°C
鹅颈弯折角度：	左右 135°
防水：	IP67
LED 光源：	4 颗白光 LED 灯

货号	包装数量
S034005	1

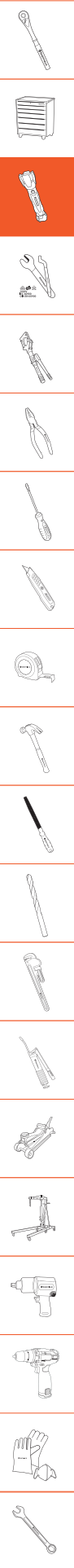

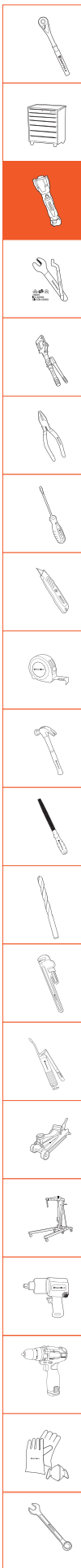

充电式热熔胶枪



- 轻巧便携
- 锂电无线束缚
- 附赠7mm胶棒

货号	功率 (W)	规格 (mm)	包装数量
S032001	8	7	1

工业级热熔胶枪80W



- 工业级品质
- 插拔式电源线
- 附赠11mm胶棒
- 快速升温、24h可连续使用

货号	功率 (W)	规格 (mm)	包装数量
S032003	80	11	1

工业级热熔胶枪50W



- 快速升温
- 24h连续使用
- 小巧灵活、适于家用
- 附赠7mm胶棒

货号	功率 (W)	规格 (mm)	包装数量
S032002	50W	7mm	1

工业级可调温热熔胶枪80-120w



- 24h连续使用
- 配置立式防护底座
- 调温型出胶速度可控
- 附赠11mm胶棒

货号	功率 (W)	规格 (mm)	包装数量
S032004	80-120W	11	1

数字万用表

- 具备测量直流电压，交流电压，直流电流，交流电流，电阻，电容，频率，频响，占空比等功能。
- 同时还具备二极管，EF测试，三极管，通断蜂鸣。
- 全符号显示，低电压提示，数据保持，自动关机，夜视背光功能。
- 超大屏幕，大数字显示，高解析度模拟指针同步显示功能。
- 全量程过载保护设计，保证使用安全。
- 机身采用双色橡塑材料，美观，绝缘，抗压。



多功能测试设置，使用范围广。

超大 LCD 显示屏，大数字显示，读数方便。



机身双色橡塑材料，美观，绝缘，抗压。

可调节支脚

数字万用表



基本功能:	参数:	基本精度:
直流电压	60mV	
	600mV	±(0.8%+3)
	6V/60V/600V	±(0.5%+1)
	1000V	±(1.0%+3)
交流电压	60mV	
	600mV	±(1.2%+5)
	6V/60V/600V	±(1.0%+3)
	1000V	±(1.2%+5)
直流电流	600uA/6000uA	±(1.0%+2)
	60mA/600mA	±(1.2%+3)
	6A/10A	±(1.5%+3)
	600uA/6000uA	±(1.2%+5)
交流电流	60mA/600mA	±(1.5%+3)
	600uA/6000uA	±(1.2%+5)
	60mA/600mA	±(1.5%+3)
	600uA/6000uA	±(1.2%+5)
电阻	600Ω/6KΩ/60KΩ/	
	600KΩ/6MΩ/60MΩ	
电容	60nF/600nF/6uF	
	60uF/600uF/6mF/60mF	
频率	10Hz~10MHz	
摄氏温度 (°C)	-40 °C - 1000° C	
最大显示	6000	
量程	自动 / 手动选择	
真有效值	支持	
频响	40Hz-500Hz	
占空比	0.1% - 99.9%	
二极管测试	支持	
自动关机	支持	
通道蜂鸣	支持	
数字保持	支持	
相对测量	支持	
最大 / 最小值	支持	
数据传输	支持	
LCD 背光	支持	
模拟条	31 段	
其他功能	NCV 非接触验电	

一般特征:	
电源	9V 电池 (6F22)
LCD 尺寸	65x43mm
机身颜色	橙色 + 灰色
机身重量	370g
机身尺寸	180x87x47mm
标准配件	电池、表笔、 转换插头、说明书、保修卡

货号	包装数量
S034001	6

自动量程数字万用表



本数字万用表是功能齐全,性能稳定,精度高,功耗低,结构新颖,安全可靠的小型手持式自动量程数字万用表,是广大用户的理想测量仪表。
可用于家庭、学校、冶炼、通讯、制造、石油、国防、电力、化工等行业,是电路 / 电力设备检测、维护和维修的理想工具。

基本功能:	参数:	基本精度:
直流电压	400mV/4V/40V/	
	400V/1000V	±(0.8%+3)
交流电压	400mV/4V/40V/	±(0.5%+1)
	400V/1000V	±(1.0%+3)
直流电流	400uA/4mA/40mA/	
	400mA/4A/10A	±(1.2%+5)
交流电流	400uA/4mA/40mA/	±(1.0%+3)
	400mA/4A/10A	±(1.2%+5)
电阻	400 Ω / 4000 Ω / 40k Ω	±(1.0%+2)
	400k Ω / 4M Ω / 40MΩ	±(1.2%+3)
电容	4nF/40nF/400nF/4uF	±(1.5%+3)
	40uF/400uF/4mF/40mF	±(1.2%+5)
频率	400.0Hz ~ 40.00MHz	±(1.5%+3)
最大显示	3999	
通断蜂鸣	支持	
NCV	支持	
三极管测量	支持	
二极管测量	支持	
数字保持	支持	
自动关机	支持	
LCD 背光	支持	

一般特征:	
电源	9V 电池 (6F22)
LCD 尺寸	49x18mm
机身颜色	橙色 + 灰色
机身重量	200g
机身尺寸	72x137x35mm
标准配件	电池、表笔、说明书、保修卡

货号	包装数量
S034002	6

迷你数字万用表



本产品是一款可随身携带的笔记本式 3-3/4 位自动量程数字万用表。它功能齐全,性能稳定,精度高,功耗低,结构新颖,安全可靠,是广大用户的理想测量仪表。
可用于家庭、学校、冶炼、通讯、制造、石油、国防、电力、化工等领域,是电路 / 电力设备维护和维修的理想工具。

基本功能:	量程:	基本精度:
直流电压	400mV/4V/40V/300V	±(0.8%+1)
交流电压	4V/40V/300V	±(1.2%+3)
电阻	400Ω/4KΩ/40KΩ/400KΩ/	
	4MΩ/40MΩ	±(1.0%+2)
频率	10Hz - 100KHz	±(0.5%+3)
占空比	0.1% ~ 99.9%	√
频率	10Hz - 10MHz	±(0.5%+3)
占空比	0.1% ~ 99.9%	√
特殊功能:		
自动量程		√
二极管测试		√
通断蜂鸣		√
相对值测量		√
数据保持		√
全符号显示		√
自动关机		√
低压显示		√
电压测量输入阻抗	≥ 10MΩ	
最大显示	3999	
交流电流	4A/10A	±(1.5%+3)
	400uA/4000uA	±(1.2%+5)
	40mA/400mA	±(1.5%+3)

一般特征:	
电源	3V 纽扣式电池 (CR2032)
LCD 尺寸	43x22mm
机身颜色	橙色 + 灰色
机身重量	62g
机身尺寸	58x108x12mm
标准配件	皮套、电池、说明书、保修卡

货号	包装数量
S034003	6

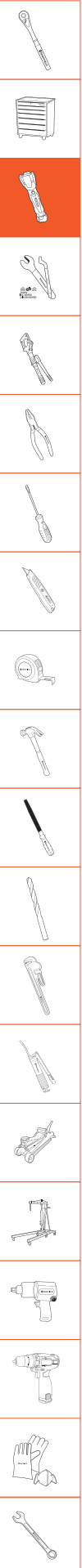

数字钳式万用表



本产品是一款性能稳定、安全、可靠的 3-1/2 位数字钳式万用表。全量程过载保护和独特的外观设计，使之成为性能更为卓越的新一代实用电工测量仪表。可用于冶炼、制造、石油、电力、化工等行业维护和维修的理想工具。

基本功能:	参数:	基本精度:
交流电流 (A)	4A/40A/400A	
交流电流频率 (Hz)	50Hz ~ 100Hz	±(0.8%+3)
交流电压 (V)	4V/40V/400V/600V	±(0.5%+1)
交流电压频率 (Hz)	10Hz ~ 10kHz	±(1.0%+3)
直流电压 (V)	400mV/4V/40V/ 400V/600V	±(1.2%+5)
电阻 (Ω)	400Ω/4kΩ/40kΩ/ 400kΩ/4MΩ/40MΩ	±(1.0%+3) ±(1.2%+5)
显示位数	4000	±(1.0%+2)
自动量程	支持	±(1.2%+3)
钳头尺寸	28mm	±(1.5%+3)
真有效值	支持	±(1.2%+5)
NCV	支持	±(1.5%+3)
通断测试	支持	
二极管测试	支持	
最大值 / 最小值	支持	
数据保持	支持	

一般特征:	
电源	1.5V 电池 (7 #) ×2
LCD 尺寸	35.6×18mm
机身颜色	橙色 + 灰色
机身重量	220g
机身尺寸	210×75.6×30mm
标准配件	表笔、电池、布包、说明书、保修卡

货号	包装数量
S034004	6

绝缘电阻测试仪

新品



- 整机采用全新设计以及大规模集成电路和数字电路相组合
- 功能更全，准确度更高
- 性能稳定，操作方便可靠。
- 完成绝缘电阻、直流电压，交流电压等参数测量

基本功能:	参数:	基本精度:
输出电压	100V/250V/500V/1000V	0%~10%
输出电流	500V/1000/2500V	
100V	0.00MΩ~100MΩ	±(3%+5)
250V	0.00MΩ~99.9MΩ	±(3%+5)
	100MΩ~5.0GΩ	±(5%+5)
500V	0.00MΩ~99.9MΩ	±(3%+5)
	100MΩ~5.0GΩ	±(5%+5)
1000V	0.00MΩ~99.9MΩ	±(3%+5)
	100MΩ~5.0GΩ	±(5%+5)
2500V	0.00MΩ~99.9MΩ	
	100MΩ~9.9GΩ	
	10.0GΩ~20.0GΩ	
测试电流	100V(R=100kΩ)1mA	0%~10%
	250V(R=250kΩ)1mA	0%~10%
	500V(R=500kΩ)1mA	0%~10%
	1000V(R=1MΩ)1mA	0%~10%
	2500V(R=1MΩ)1mA	0%~10%
短路电流		<2mA
交流电压 (V)	30V~750V	±(2%+3)
	30V~750V	
特殊功能		
最大显示		1999
吸收比 (DAR)	60s/15s 和 60s/30s	
自动量程		支持
低电压显示		支持
LCD 背光 / 高压指示		支持
光报警 / 蜂鸣器报警		支持
过载指示 / 自动放电		支持
测试电压显示		支持
10MΩ 内部电阻测试		支持
一般特征		
电源	1.5V 电池 (LR6)×6LCD	
机身颜色	橙色 + 灰色	
机身重量	500g	
机身尺寸	150mm×100mm×71mm	
标准配件	电池、探针、鳄鱼夹、测试线、布包、背带	

货号	包装数量
S034101	1

测电螺丝刀



- 刀杆全硬热处理，经久耐用
- 测量范围：<500VAC
- 产品达到 CE 测试标准，安全可靠

货号	规格 (mm)	测量范围	包装数量
S034010	150	100V-500V	20
S034011	180	100V-500V	20

数显测电笔



- 测量范围：<250VAC
- 快速感应测试，安全方便
- LED 显示屏电压显示
- 产品达到 CE 测试标准

货号	规格 (mm)	测量范围	包装数量
S034012	150	12V-250V	12

高档数显测电笔



- 测量范围：12-250V
- 快速感应测试，安全方便
- LED 显示屏电压显示
- 产品达到 CE 测试标准

货号	规格 (mm)	测量范围	包装数量
S034013	150	12V-250V	12

端子台工具



- 钳头采用独特刺刀头锁定结构
- 压线力度可以按需调整
- 精确压线同时切断多余的线头
- 刀头采用弹簧装载机构，适合在 110 面板上快速精确操作

货号	L(mm)	包装数量
S035039	150	10

尖头镊子



- 不锈钢制造

货号	规格 (mm)	包装数量
S031001	125	12

特尖头长镊子



- 不锈钢制造

货号	规格 (mm)	包装数量
S031002	135	12

宽头镊子



- 不锈钢制造

货号	规格 (mm)	包装数量
S031003	120	12

弯头镊子



- 不锈钢制造

货号	规格 (mm)	包装数量
S031004	118	12

钢丝钳

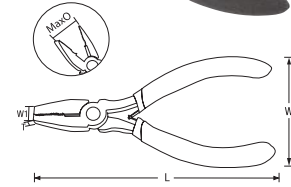

- 钳体经锻造热处理，坚固耐用
- 刃口经特殊处理，剪切能力强
- 双沾塑手柄，握持舒适

货号	规格	Capacity (mm)	LxWxW1xT (mm)	MaxO (mm)	包装数量
S035001	4.5"	钢丝 φ1.0	113x50x5x6	16	6

尖嘴钳

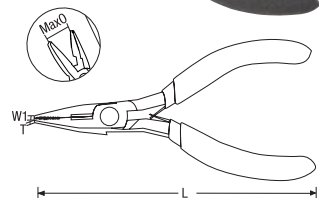

- 钳体经锻造热处理，坚固耐用
- 刃口经特殊处理，剪切能力强
- 双沾塑手柄，握持舒适

货号	规格	Capacity (mm)	LxWxW1xT (mm)	MaxO (mm)	包装数量
S035002	4.5"	钢丝 φ1.0	113x54x4x2	19	6

斜嘴钳

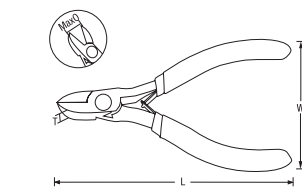

- 钳体经锻造热处理，坚固耐用
- 刃口经特殊处理，剪切能力强
- 双沾塑手柄，握持舒适

货号	规格	Capacity (mm)	LxWxT (mm)	MaxO (mm)	包装数量
S035003	4.5"	钢丝 φ1.0	113x52x2	10	6

扁嘴钳

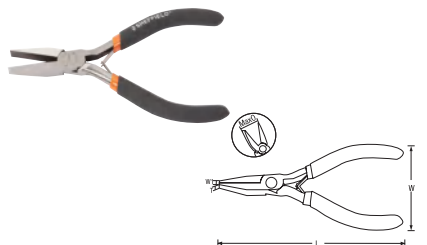

- 钳体经锻造热处理, 坚固耐用
- 刃口经特殊处理, 剪切能力强
- 双沾塑手柄, 握持舒适

货号	规格	Capacity (mm)	LxWxW1xT (mm)	MaxQ (mm)	包装数量
S035004	4.5"	钢丝 φ1.0	115x53x3x6	16	6

塑料水口钳

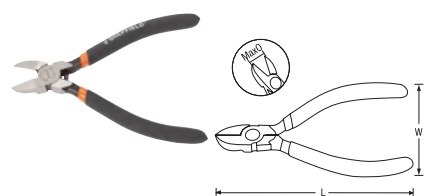

- 钳体经锻造热处理, 坚固耐用
- 刃口经特殊处理, 剪切能力强
- 双沾塑手柄, 握持舒适
- 符合美国 ANSI 标准
- 适用于剪切塑料制品的浇口、毛边或软性的电线, 不适用于剪切钢丝

货号	规格	Capacity (mm)	LxW (mm)	MaxQ (mm)	包装数量
S035005	5"	塑料 φ1.0	127x52.5	15.6	6
S035006	6"	塑料 φ1.0	152x53	18	6

电子水口钳

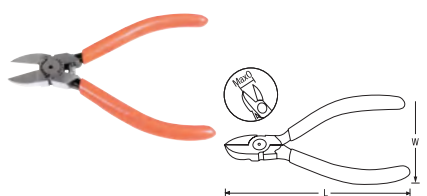

- 采用铬钒钢材质锻造, 剪切锋利、耐用
- 日式平刃款式, 带弹簧
- 刃口特殊高频淬火处理

货号	规格	Capacity (mm)	LxW (mm)	MaxQ (mm)	包装数量
S035051	5"	塑料 φ3.0	128x50.5	12	12
S035052	6"	塑料 φ3.0	150x51.5	17	12

专业级电子水口钳

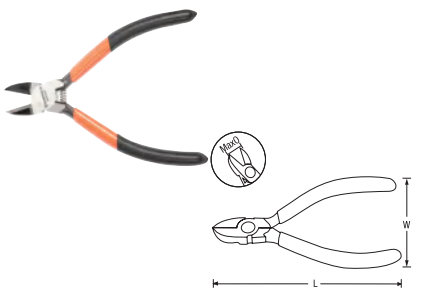

- 采用铬钒钢材质锻造, 剪切锋利、耐用
- 钳头小, 适合狭小空间使用
- 带弹簧, 使用方便
- 双色沾塑手柄, 防滑耐用

货号	规格	Capacity (mm)	包装数量
S035205	5"	树脂 φ4.0	6
S035206	6"	树脂 φ5.0	6

电子剪切钳

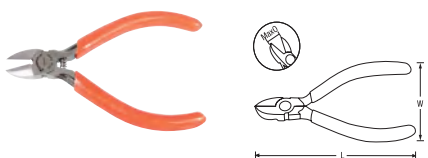

- 采用铬钒钢材质锻造, 剪切锋利、耐用
- 日式弯刃款式, 带弹簧
- 刃口特殊高频淬火处理

货号	规格	Capacity (mm)	LxW (mm)	MaxQ (mm)	包装数量
S035053	4"	钢丝 φ1.0	100x52.2	9.5	12
		铁丝 φ1.8			
S035054	5"	钢丝 φ1.2	126x54	4.6	12
		铁丝 φ2.0			

专业级电子剪切钳

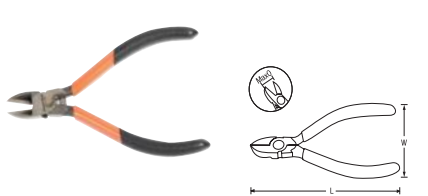

- 采用铬钒钢材质锻造, 剪切锋利、耐用
- 钳头小, 适合狭小空间使用
- 带弹簧, 使用方便
- 双色沾塑手柄, 防滑耐用

货号	规格	Capacity (mm)	包装数量
S035104	4"	铜丝 φ1.8 铁丝 φ1.4	12
S035105	5"	铜丝 φ2.0 铁丝 φ1.6	12

电子长嘴钳

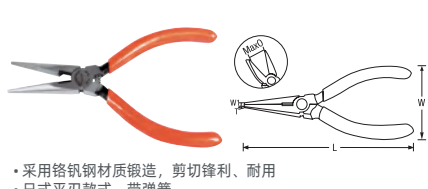

- 采用铬钒钢材质锻造, 剪切锋利、耐用
- 日式平刃款式, 带弹簧
- 刃口特殊高频淬火处理

货号	规格	Capacity (mm)	LxWxW1xT (mm)	MaxQ (mm)	包装数量
S035055	5"	铁丝 φ1.5	150x50.6x2.8x2.3	31.2	12
		铜丝 φ2.6			
S035056	6"	铁丝 φ1.5	125x51.8x3.9x2.4	25.3	12
		铜丝 φ2.6			

省力型迷你尖嘴钳 5.5寸



CR-V

- 采用铬钒钢材质锻造, 剪切锋利, 耐用
- 手柄采用双色 PP+TPR 材质, 握感舒适
- 钳体采用内置弹簧结构, 使用便捷, 可用于高强度流水线作业
- 省力偏心结构, 较普通迷你钳明显省力

货号	规格	Capacity (mm)	LxWxW1xT (mm)	MaxQ (mm)	包装数量
S035041	5.5"	铜丝 φ1.5	140x53x4x2.5	18.5	6
		铁丝 φ1.5			
		硬钢丝 φ1.2			

省力型迷你斜嘴钳 5.5"



CR-V

- 采用铬钒钢材质锻造, 剪切锋利, 耐用
- 手柄采用双色 PP+TPR 材质, 握感舒适
- 钳体采用内置弹簧结构, 使用便捷, 可用于高强度流水线作业
- 省力偏心结构, 较普通迷你钳明显省力

货号	规格	Capacity (mm)	LxWxT (mm)	MaxQ (mm)	包装数量
S035042	5.5"	铜丝 φ1.5	140x56x7	18	6
		铁丝 φ1.5			
		硬钢丝 φ1.2			

省力型迷你钢丝钳 5"

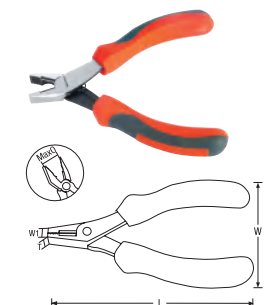

CR-V

- 采用铬钒钢材质锻造, 剪切锋利, 耐用
- 手柄采用双色 PP+TPR 材质, 握感舒适
- 钳体采用内置弹簧结构, 使用便捷, 可用于高强度流水线作业
- 省力偏心结构, 较普通迷你钳明显省力

货号	规格	Capacity (mm)	LxWxW1xT (mm)	MaxQ (mm)	包装数量
S035043	5"	铜丝 φ1.5	125x55x5x7.1	13.5	6
		铁丝 φ1.5			
		硬钢丝 φ1.2			

省力型迷你弯嘴钳 5.5"



CR-V

- 采用铬钒钢材质锻造, 剪切锋利, 耐用
- 手柄采用双色 PP+TPR 材质, 握感舒适
- 钳体采用内置弹簧结构, 使用便捷, 可用于高强度流水线作业
- 省力偏心结构, 较普通迷你钳明显省力

货号	规格	L (mm)	W (mm)	W1 (mm)	T (mm)	Mzxo (mm)	包装数量
S035044	5.5"	140	52	4.2	14.6	26	6

省力型迷你扁嘴钳5.5"

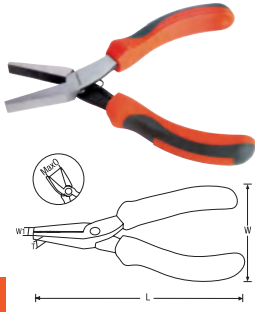

CR-V

- 采用铬钒钢材质锻造，剪切锋利，耐用
- 手柄采用双色 PP+TPR 材质，握感舒适
- 钳体采用内置弹簧结构，使用便捷，可用于高强度流水线作业
- 省力偏心结构，较普通迷你钳明显省力

货号	规格	L (mm)	W (mm)	W1 (mm)	T (mm)	MaxO (mm)	包装数量
S035045	5.5"	140	50	4.6	8.2	25	6

省力型迷你顶切钳4.5"



CR-V

- 采用铬钒钢材质锻造，剪切锋利，耐用
- 手柄采用双色 PP+TPR 材质，握感舒适
- 钳体采用内置弹簧结构，使用便捷，可用于高强度流水线作业
- 省力偏心结构，较普通迷你钳明显省力

货号	规格	Capacity (mm)	LxWxW1xT(mm)	MaxO (mm)	包装数量
S035046	4.5"	铜丝 φ1.5 铁丝 φ1.5 硬钢丝 φ1.2	115x52.3x17.6x13	6.4	6

5合1多功能尖嘴电工钳

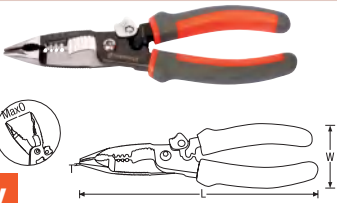

CR-V

- 整体铬钒钢锻造
- 精密剥线，不损伤内芯
- 锋利剪切
- 铰刀式毛刺修复齿，轻松除毛刺
- 钳口开合自如，带锁紧装置
- 轻松压接 10-22AWG 非绝缘端子

货号	规格	Capacity	L(mm)
S035057	8"	单股 10,12,14AWG 6、4、2.5mm ²	207
S035057A	8"	多股 12,14,16AWG 单股 10,12,14,16AWG 6、4、2.5、1.5mm ² 多股 12,14,16,18 AWG	207
W(mm)	T(mm)	MaxO(mm)	包装数量
58.6	3.6	46.3	6
58.6	3.6	46.3	1

剥线钳



- 刃口可调整，剥线范围为 0.5-4mm
- 也可用于剪线、弯线
- 沾塑手柄，握持舒适

货号	规格	L(mm)	包装数量
S035007	5"	122	12

双色麻柄压线钳



- 可剥绝缘材料
- 可压线、剪线
- 可剪螺丝，平整工件
- 沾塑手柄握持舒适

货号	规格	L(mm)	包装数量
S035008	8"	205	6

双色柄压线钳



- 可剥绝缘材料
- 可压线、剪线
- 可剪螺丝，平整工件
- 沾塑手柄握持舒适

货号	规格	L(mm)	包装数量
S035009	8"	200	6

套装压线钳



- 含多种常用配件
- 可剥绝缘材料
- 可压线、剪线
- 可剪螺丝，平整工件
- 压线钳手柄握持舒适

货号	规格	L(mm)	包装数量
S035010	8"	200	6

自动剥线钳



- 精确剥线，不损伤导线
- 剥线能力：1-3.2mm，剥离长度 24mm
- 钳口开合自如，一步操作即可完成剥皮剥离作业
- 使用刻度盘来调节刃口，以便剥离不同厚度的绝缘层
- 手柄握持舒适

货号	Capacity	L(mm)	包装数量
S035011	1.0,1.6,2.0,2.6,3.2mm	168	6

鹰嘴万用剥线钳



- 剥线范围：直径 0.2 - 6 mm 的单股线或排线
- 剥线长度：最大到 25mm (1")
- 手柄握持舒适
- 剥线剪线 2 合 1

货号	Capacity	L(mm)	包装数量
S035050	0.2-6mm	168	6

8" 带刃口剥线钳



- 专业剥皮剪线
- 轻松剥皮，并可剪螺丝
- 可理线、弯线
- 刻度清晰，便于操作

货号	Capacity	L(mm)	包装数量
S035013	20, 18, 16, 14, 12, 10 AWG (0.8, 1.0, 1.3, 1.6, 2.0, 2.6 mm)	200	6

6" 带刃口剥线钳



- 专业剥皮剪线
- 轻松剥皮，并可剪螺丝
- 可理线、弯线
- 刻度清晰，便于操作
- 带弹簧手柄，操作更便捷

货号	Capacity	L(mm)	包装数量
S035014	22, 20, 18, 16, 14, 12, 10AWG (0.6, 0.8, 1.0, 1.3, 1.6, 2.0, 2.6mm)	150	6



6" 带刃口剥线钳



- 专业剥皮剪线
- 轻松剥皮，并可剪螺丝
- 可理线、弯线
- 刻度清晰，便于操作
- 带弹簧手柄，操作更便捷

货号	Capacity	L(mm)	包装数量
S035015	26, 24, 22, 20, 18, 16, AWG (0.5, 0.6, 0.8, 1.0, 1.3, 1.6mm)	150	6

强力端子压接钳



- 高精密端子压接孔，适度压紧端子于电线上而不损伤端子
- 独特钳头压紧设计，方便各种端子使用
- 手柄握持舒适

货号	Capacity	L(mm)	包装数量
S035016	1.25, 2.0, 5.5, 8, 16mm ²	285	6
S035017	1.25, 2.0, 5.5, 8.0mm ²	285	6
S035018	5.5, 8.0, 14, 22mm ²	355	6

电讯接头压接钳



- 高精密端子压接孔，适度压紧端子于电线上而不损伤端子
- 独特钳头压紧设计，方便各种端子使用，可以压接，剪线，剥皮三用
- 采用钢板制造，经久耐用
- 根据人体工程学设计的双色 PP+TPR 套柄，使用更舒适

货号	Capacity	L(mm)	包装数量
S035019	6P6C, 6P4C, 6P2C, 8P8C 8P6C, 8P4C, 8P2C	200	6

绝缘端子压接钳



压接形状：

- 用于压接绝缘端子，高精密端子压接孔，适度压紧端子于电线上而不损伤端子
- 压力调整钮设计，方便各种端子使用，独特压紧手柄即可张开钳口设计
- 采用钢板制造，经久耐用
- 符合人体工程学设计的双色 PP+TPR 套柄，使用更舒适

货号	Capacity	L(mm)	包装数量
S035022	22-18, 16-14, 12-10 AWG (0.5-1.0, 1.5-2.5, 4-6mm ²)	230	6

连续端子压接钳



压接形状：

- 高精密端子压接孔，适度压紧端子于电线上而不损坏端子
- 压力调整钮设计，方便各种端子使用，独特压紧手柄即可张开钳口设计
- 采用钢板制造，经久耐用
- 符合人体工程学设计的双色 PP+TPR 套柄，使用更舒适

货号	Capacity	L(mm)	包装数量
S035023	20-18, 16-14, 12-10 AWG (1.5, 2.5, 6mm ²)	230	6

裸端子压接钳



压接形状：

- 高精密端子压接孔，适度压紧端子于电线上而不损坏端子
- 压力调整钮设计，方便各种端子使用，独特压紧手柄即可张开钳口设计
- 采用钢板制造，经久耐用
- 符合人体工程学设计的双色 PP+TPR 套柄，使用更舒适

货号	Capacity	L(mm)	包装数量
S035024	20-18, 16-14, 12-10, 8 AWG (1.5, 2.5, 6, 10mm ²)	230	6

欧式端子压接钳



压接形状：

- 用于压接绝缘端子，高精密端子压接孔，适度压紧端子于电线上而不损伤端子
- 压力调整钮设计，方便各种端子使用，独特压紧手柄即可张开钳口设计
- 采用钢板制造，经久耐用
- 符合人体工程学设计的双色 PP+TPR 套柄，使用更舒适

货号	Capacity	L(mm)	包装数量
S035025	22, 20, 18, 16, 14, 12 AWG (0.5, 0.75, 1.0, 1.5, 2.5, 4.0mm ²)	230	6
S035026	22-20, 18-16, 14, 12, 10 AWG (0.5-0.75, 1.0-1.5, 2.5, 4.0, 6.0mm ²)	230	6

同轴端子压接钳



压接形状：

- 高精密端子压接孔，适度压紧端子于电线上而不损坏端子
- 压力调整钮设计，方便各种端子使用，独特压紧手柄即可张开钳口设计
- 采用钢板制造，经久耐用
- 符合人体工程学设计的双色 PP+TPR 套柄，使用更舒适

货号	Capacity	L(mm)	包装数量
S035027	15, 13, 10, 9, 8 AWG (1.72, 2.54, 5.41, 6.48, 8.23mm ²)	230	6

强力同轴端子压接钳



压接形状：

- SCM440 合金钢钳头，高精密压接孔
- 中碳钢钳体，经久耐用
- 压力调整轮盘设计，调节压接力度适应各种端子
- 独特压紧手柄即可张开钳口设计

货号	Capacity	L(mm)	包装数量
S035061	15, 13, 10, 9, 8 AWG (1.72, 2.54, 5.41, 6.48, 8.23mm ²)	195	6

强力连续端子压接钳



压接形状：

- SCM440 合金钢钳头，高精密端子压接孔
- 中碳钢钳体，经久耐用
- 压力调整轮盘设计，调节压接力度适应各种端子
- 独特压紧手柄即可张开钳口设计

货号	Capacity	L(mm)	包装数量
S035062	26-16 AWG (0.14-1.5mm ²)	190	6

强力裸端子压接钳



压接形状：

- SCM440 合金钢钳头，高精密端子压接孔
- 中碳钢钳体，经久耐用
- 压力调整轮盘设计，调节压接力度适应各种端子
- 独特压紧手柄即可张开钳口设计

货号	Capacity	L(mm)	包装数量
S035063	24-14 AWG (0.25-2.5mm ²)	190	6

强力欧式端子压接钳



压接形状: [U]

- 高精度端子压接孔, 适度压紧端子于电线上而不损坏端子
- 压力调整钮设计, 方便各种端子使用, 独特压紧手柄即可张开钳口设计
- 采用钢板制造, 经久耐用
- 符合人体工程学设计的双色 PP+TPR 套柄, 使用更舒适

货号	Capacity	L(mm)	包装数量
S035064	24-10AWG (0.25-6mm ²)	190	6
S035065	10-5AWG (6-16mm ²)	190	6

强力绝缘端子压接钳



压接形状: [O]

- SCM440 合金钢钳头, 高精度端子压接孔
- 中碳钢钳体, 经久耐用
- 压力调整轮盘设计, 调节压紧力度适应各种端子
- 独特压紧手柄即可张开钳口设计

货号	Capacity	L(mm)	包装数量
S035066	24-14AWG (0.25-2.5mm ²)	190	6

6" 手动电缆钳



- 刃口坚韧锋利, 持久耐用
- 锯齿状刃口, 剪切有力平整
- 可切割多股铜、铝芯电缆, 不适合剪铁丝、钢芯电缆等
- 双沾塑手柄, 握持舒适

货号	Capacity	L(mm)	包装数量
S035028	22mm ²	150	6

10" 手动电缆钳



- 刃口坚韧锋利, 持久耐用
- 锯齿状刃口, 剪切有力平整
- 可切割多股铜、铝芯电缆, 不适合剪铁丝、钢芯电缆等
- 双沾塑手柄, 握持舒适

货号	Capacity	L(mm)	包装数量
S035029	60mm ²	240	6

高档电缆钳



- 采用铬钒钢材质锻造, 剪切锋利、耐用
- 双色沾塑手柄, 防滑耐用

货号	规格	Capacity(mm)	包装数量
S035306	6"	φ9	6
S035308	8"	φ11	6
S035310	10"	φ13	6

手动电缆剪



CR-MO

- 刃口坚韧锋利, 持久耐用
- 锯齿状刃口, 剪切有力平整
- 可切割多股铜、铝芯电缆, 不适合剪铁丝、钢芯电缆等
- 手柄舒适

货号	规格	Capacity	L(mm)	包装数量
S035031	18"	180mm ²	455	1
S035032	24"	250mm ²	600	1

铝合金手动电缆剪



CR-MO

- 刃口坚韧锋利, 持久耐用
- 锯齿状刃口, 剪切有力平整
- 可切割多股铜、铝芯电缆, 不适合剪铁丝、钢芯电缆等
- 铝合金钳身, 轻便耐用

货号	规格 (mm)	Capacity	L(mm)	包装数量
S035033	24"	325mm ²	650	1

美式尖头电焊钳



- 纯正 62 铜一体锻压钳体, 电阻小, 不易发热发烫
- DMC 胶木钳头罩, 绝缘安全, 耐热抗老化
- 30% 纤维增强尼龙防滑手柄, 耐热耐磨, 经久耐用

货号	RatedCurrent	Capacity(mm)	S(mm) ²	包装数量
S106001	300A	3.2-5	35-50	1
S106002	500A	4.0-8	≥ 70	1
S106003	800A	7-10.5	80-103	1

棘轮式手动电缆剪



- ⚠ 可切割多股铜、铝芯电缆, 不适合剪铁丝、钢芯电缆等
- 刃口坚韧锋利, 持久耐用
- 采用棘轮结构, 有自锁功能, 剪切更省力

货号	规格	Capacity	L(mm)	包装数量
S035034	10"	240mm ²	250	1
S035035	12.5"	400mm ²	320	1

钢索剪



- 钳头采用钢材锻造, 整体热处理
- 可剪钢丝绳、电缆等
- 双沾塑手柄, 握持舒适

货号	规格	Capacity	L(mm)	包装数量
S035036	8" 铁丝 3/16"(4.8mm) 弹簧 1/16"(1.6mm)		200	6

铝柄钢索剪



- 钳头采用钢材锻造, 整体热处理
- 可剪铁丝、钢索、电缆等
- 铝合金钳身, 轻便耐用

货号	规格	Capacity	L(mm)	包装数量
S035037	24" 铁丝 9mm 钢索 12mm 电缆 150mm ²		600	1

电工剪



- 采用合金钢制造
- 刃口坚韧锋利, 持久耐用
- 凹槽便于剪切电缆
- 手柄握持舒适, 抗溶解

货号	规格	L(mm)	包装数量
S036010	6"	150	12

自调式欧式端子压接钳（四边形）



压接形状:

- 符合人体工程学的手柄设计，提高了握持力。
- 可调棘轮和杠杆作用结构，降低压接力度。
- 特殊四芯轴压接方式，适用于方形压接。
- 高品质的压接标准，压接范围 0.25~6.0mm² (10-23AWG)。
- 快速释放安全。
- 适用于压接绝缘和非绝缘的线套。

货号	规格 (mm ²)	L(mm)	包装数量
S035124	0.25-6	170	6

自调式欧式端子压接钳（六边形）



压接形状:

- 符合人体工程学的手柄设计，提高了握持力。
- 可调棘轮和杠杆作用结构，降低压接力度。
- 特殊四芯轴压接方式，适用于方形压接。
- 高品质的压接标准，压接范围 0.25~6.0mm² (10-23AWG)。
- 快速释放安全。
- 适用于压接绝缘和非绝缘的线套。

货号	规格 (mm ²)	L(mm)	包装数量
S035126	0.25-6mm ²	170	6

直刃电工刀



- 采用特殊硬质钢材，经特殊热处理
- 彩木柄，美观耐用

货号	规格	L(mm)	包装数量
S036001	8"	205	10

弯刃电工刀



- 采用特殊硬质钢材，经特殊热处理
- 彩木柄，美观耐用

货号	规格	L(mm)	包装数量
S036002	8"	200	10

塑柄直刃电工刀



- 采用不锈钢材质，经特殊热处理加工双色
- PP+TPR 手柄，握持舒适

货号	D(mm)	L(mm)	包装数量
S036003	40	160	30

多功能电缆剥刀



- 刀片采用钢材加工，锋利耐磨
- 弹簧及推钮采用铝合金材质，重量轻，便于携带
- 弹力压线方式，不须调整孔径大小，可适合不同绝缘厚度的线材剥线

货号	Capacity	L(mm)	包装数量
S036004	8-28mm	180	12

6件套精密螺丝刀



- 适于钟表、眼镜及各种精密仪器的维护和修理
- 采用旋转式旋帽设计
- 手柄采用聚丙烯材料，握持舒适

货号	包装数量
S037001	12

2件：十字：PH0, PH1
4件：一字：1.4mm, 2.0mm, 2.4mm, 3.0mm

6件套金属精密螺丝刀



- 采用旋转式旋帽设计
- 适于钟表、眼镜及各种精密仪器的维护和修理

货号	包装数量
S037002	12

2件：十字：PH0, PH1
4件：一字：1mm, 1.4mm, 1.8mm, 2.4mm

8合1铝合金手柄钟表螺丝刀



- 采用旋转式旋帽设计
- 手柄采用铝合金材料，握持舒适
- 适于钟表、眼镜及各种精密仪器的维护和修理

货号	包装数量
S037003	6
4件：十字：PH1, PH0, PH00, PH000	
4件：一字：1.5, 2.0, 2.5, 3.0mm	

双色柄六角精密螺丝刀



- 刀杆采用 S2 材质，雾面镀铬处理
- 刀杆头部采用特殊加硬发黑处理
- 双色 PP+TPR 手柄，尾部转动盖设计，握持舒适，可单手操作

货号	规格 (mm)	L(mm)	包装数量
S037121	0.9x50	142	12
S037122	1.3x50	142	12
S037123	1.5x50	142	12
S037124	2.0x50	142	12

12合1多用螺丝批



S2

- 刀杆采用 S2 材质，雾面镀铬处理，美观耐用
- 双色 PP+TPR 耐油手柄，握持舒适

货号	包装数量
S037005	12
一字：1.5、2.5	
花型：T4、T5、T6、T7、T8、T10	
十字：PH00、PH0	
六角：H1.5、H2.0	

双色柄一字精密螺丝刀



- 刀杆采用 S2 材质，雾面镀铬处理
- 刀杆头部采用特殊加硬发黑处理
- 双色 PP+TPR 手柄，尾部转动盖设计，握持舒适，可单手操作

货号	规格 (mm)	L(mm)	包装数量
S037101	1.0x50	142	12
S037102	1.4x50	142	12
S037103	1.6x50	142	12
S037104	2.0x50	142	12
S037105	2.5x50	142	12
S037106	3.0x50	142	12
S037107	2.0x75	169	12
S037108	3.5x50	142	12

双色柄花型精密螺丝刀



- 刀杆采用 S2 材质，雾面镀铬处理
- 刀杆头部采用特殊加硬发黑处理
- 双色 PP+TPR 手柄，尾部转动盖设计，握持舒适，可单手操作

货号	规格 (mm)	L(mm)	包装数量
S037125	T3x50	142	12
S037126	T4x50	142	12
S037127	T5x50	142	12
S037128	T6x50	142	12

6件套双色柄精密螺丝刀组套



S2

- 刀杆采用 S2 材质，雾面镀铬处理
- 刀杆头部采用特殊加硬发黑处理
- 双色 PP+TPR 手柄，尾部转动盖设计，握持舒适，可单手操作

货号	包装数量
S037007	6
4件 一字：1.4x50, 2.0x50, 2.5x50, 3.0x50mm	
2件 十字：PH00x50, PH0x50mm	

双色柄十字精密螺丝刀



- 刀杆采用 S2 材质，雾面镀铬处理
- 刀杆头部采用特殊加硬发黑处理
- 双色 PP+TPR 手柄，尾部转动盖设计，握持舒适，可单手操作

货号	规格 (mm)	L(mm)	包装数量
S037111	PH000x50	142	12
S037112	PH00x50	142	12
S037113	PH0x50	142	12
S037114	PH1x50	142	12
S037116	PH00x75	142	12

6合1多用螺丝批



S2

- 刀杆采用 S2 材质，雾面镀铬处理，美观耐用
- 双色 PP+TPR 耐油手柄，握持舒适

货号	包装数量
S037004	12
一字：2.0, 3.0, 4.0	
十字：PH00, PH0, PH1	

7件套双色柄精密螺丝刀组套



S2

- 刀杆采用 S2 材质，雾面镀铬处理
- 刀杆头部采用特殊加硬发黑处理
- 双色 PP+TPR 手柄，尾部转动盖设计，握持舒适，可单手操作

货号	包装数量
S037008	6
4件 一字：1.4x50, 2.0x50, 2.5x50, 3.0x50mm	
3件 十字：PH000x50, PH00x50, PH0x50mm	

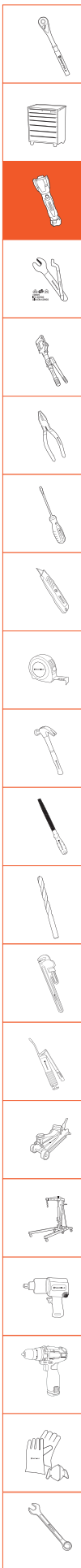

15件套双色柄精密螺丝刀组套



S2

- 刀杆采用 S2 材质，雾面镀铬处理
- 刀杆头部采用特殊加硬发黑处理
- 双色 PP+TPR 手柄，尾部转动盖设计，握持舒适，可单手操作

货号	包装数量
S037015	6
4 件 一字：1.0x50, 2.0x50, 3.0x50, 3.5x50mm	
3 件 十字：PH000x50, PH00x50, PH0x50mm	
4 件 花型：T3x50, T4x50, T5x50, T6x50mm	
4 件 六角：0.9x50, 1.3x50, 1.5x50, 2.0x50mm	

筒装焊锡丝



- 适于各种电子电工类的焊锡作业
- 不易生锈，绝缘
- 可快速焊锡，融结性良好
- 融解温度：182°C - 190°C (360°F - 375°F)
- 成分：60% 锡，40% 铅

货号	规格 (g)	包装数量
S038037	10	5

防静电刷子



- 用于清洁电子零部件及相关产品表面，去除产品表面静电

货号	规格 (mm)	包装数量
S038047	175	12

外热式电烙铁



- 220V, 50Hz
- 长寿命电烙铁头，可更换发热芯
- 手柄握持舒适安全

货号	电压 (V)	功率 (W)	包装数量
S038010	220	30	6
S038011	220	40	6
S038012	220	50	6
S038013	220	60	6

全铝吸锡器



- 采用铝材，吸嘴防静电，耐高温
- 带弹簧活塞装置，去除焊锡更快速方便
- 吸嘴可更换

货号	规格 (mm)	包装数量
S038038	202	12

6件套助焊工具



- 六件套助焊工具可广泛的应用于印刷电路板 (PCB) 的焊接组装和维修作业，形状各异的端子可实现下列功能
- 元件定位端子：可以方便地调整表面贴装元器件的引脚，在焊盘或金手指上的位置
- 弯针：可用来调整贴装 IC, PLCC 等元器件的引脚
- 钩子：可以钩出元器件的引脚和导线
- 叉子：固定或调整元件的引脚和连接线
- 锥子：清洁或扩大焊盘的孔
- 刮刀：去除残留的焊锡和助焊剂，清除焊盘或金手指上的氧化层
- 刀：可切割印刷电路板上的敷铜连线
- 刷子：焊接前清洁被焊接部位的粉尘和残留物

货号	规格 (mm)	包装数量
S038041	180	12

80W内热式调温电烙铁



- 220V, 50Hz, 可调温
- 长寿命电烙铁头，可更换发热芯
- 手柄握持舒适安全

货号	电压 (V)	功率 (W)	包装数量
S038014	220	80	6

PLCC起拔器



- 适合拆装 PLCC 元器件
- 金属件采用耐酸不锈钢
- 可起拔 PLCC 的尺寸：20-84 针脚

货号	Capacity	包装数量
S038039	20-84 针脚	12

电工绝缘胶带



- 19mm 宽，9m 长
- 多种颜色自选

货号	规格	颜色	包装数量
S038042	19mm x 9m	Black (黑色)	50
S038043	19mm x 9m	Red (红色)	50
S038044	19mm x 9m	Yellow (黄色)	50
S038045	19mm x 9m	Green (绿色)	50

双重防静电手柄斜嘴钳5"



- 手柄采用防静电 TPE 材料制作, 适用于特殊要求防静电工作场合
- 最大剪切线径: ϕ 1.3mm, 防静电范围: 防静电电阻 $10^6 - 10^{11}$
- 钳体厚度 2.5mm, 表面采用防静电特氟龙处理
- 请勿剪切钢线和铁线

货号	规格	L(mm)	包装数量
S170001	5"	125	50

双重防静电手柄安全挡片斜嘴钳5"



- 手柄采用防静电 TPE 材料制作, 适用于特殊要求防静电工作场合
- 最大剪切线径: ϕ 1.3mm, 防静电范围: 防静电电阻 $10^6 - 10^{11}$
- 钳体厚度 2.5mm, 表面采用防静电特氟龙处理
- 细形刀口带安全挡片
- 请勿剪切钢线和铁线

货号	规格	L(mm)	包装数量
S170003	5"	125	6

防静电碳纤维宽头镊子



- 采用不锈钢材质制造, 可持久保持镊体弹性
- 头部采用碳纤维材质, 高弹性, 韧性好, 耐腐蚀
- 适用于特殊要求防静电工作场合

货号	L(mm)	包装数量
S170012	130	12

防静电碳纤维弯头镊子



- 采用不锈钢材质制造, 可持久保持镊体弹性
- 头部采用碳纤维材质, 高弹性, 韧性好, 耐腐蚀
- 适用于特殊要求防静电工作场合

货号	L(mm)	包装数量
S170013	130	12

防静电碳纤维尖头镊子



- 采用不锈钢材质制造, 可持久保持镊体弹性
- 头部采用碳纤维材质, 高弹性, 韧性好, 耐腐蚀
- 适用于特殊要求防静电工作场合

货号	L(mm)	包装数量
S170011	130	12

双重防静电手柄尖嘴钳5"



- 手柄采用防静电 TPE 材料制作, 适用于特殊要求防静电工作场合
- 防静电范围: 防静电电阻 $10^6 - 10^{11}$
- 钳体厚度 2.5mm, 表面采用防静电特氟龙处理
- 细形刀口带安全挡片
- 请勿剪切钢线和铁线

货号	规格	L(mm)	包装数量
S170004	5"	150	6

防静电酒精瓶



- 瓶口采用独特不锈钢泵, 单手即可操作
- 瓶身采用高密度聚乙烯材料, 可盛放各种清洁剂、去油剂、乙醇、甲醇、丙酮等溶剂
- 带精密阀门的不锈钢泵头, 防止溶剂挥发和侵蚀
- 不锈钢盖带铰链, 可防止杂物污染瓶口。

货号	Capacity(ml)	包装数量
S038048	200	12

重型防静电手柄斜嘴钳5"



- 手柄采用防静电 TPE 材料制作, 适用于特殊要求防静电工作场合
- 最大剪切线径: ϕ 1.6mm, 防静电范围: 防静电电阻 $10^6 - 10^{11}$
- 钳体厚度 3.0mm, 表面采用防静电特氟龙处理
- 请勿剪切钢线和铁线

货号	规格	L(mm)	包装数量
S170002	5"	125	6

双重防静电手柄弯嘴钳5"



- 手柄采用防静电 TPE 材料制作, 适用于特殊要求防静电工作场合
- 防静电范围: 防静电电阻 $10^6 - 10^{11}$
- 钳体厚度 2.5mm, 表面采用防静电特氟龙处理
- 细形刀口带安全挡片
- 请勿剪切钢线和铁线

货号	规格	L(mm)	包装数量
S170005	5"	150	6

可调试防静电手腕带



- 手带柔软有弹性
- 手带长度可调, 带鳄鱼夹
- 使用时手带戴在手腕上, 鳄鱼夹夹在地线上, 可快速消除静电, 防止损坏电子零部件

货号	规格(mm)	Test	包装数量
S038046	150	100V-500V	12



VDE绝缘类工具

套装类、螺丝批、钳类、扳手、套筒、电工刀、锯架、线夹及镊子

 **SHEFFIELD** 钢盾®

66件套新能源汽车维修工具车组套



CR-V 
1000V
IEC 60900
DIN EN 60900

注：本组套包含工具车

- 通过 VDE 认证和 10000V 高压测试，耐压 1000V
- CR-V 材质
- 手柄特殊保护处理，使用安全



货号	LXWXH(mm)	包装数量
S158023	676X459X1021	1

- 10 件 12.5mm 系列绝缘公制六角套筒 10、11、12、13、14、16、17、19、22、24mm
- 5 件 12.5mm 系列绝缘公制六角旋具套筒 4、5、6、8、10mm
- 1 件 12.5mm 系列双色柄绝缘双向棘轮扳手
- 1 件 12.5mm 系列双色柄绝缘 T 性套筒扳手
- 2 件 12.5mm 系列绝缘套筒加长接杆 5"、10"
- 7 件 10mm 系列绝缘公制六角套筒 10、12、13、14、16、17、18mm
- 1 件 10mm 系列双色柄绝缘双向棘轮扳手
- 2 件 10mm 系列绝缘套筒加长接杆 5"、10"
- 6 件 双色绝缘螺丝批 一字：2.5x75mm、4x100mm、5.5x125mm；十字：PH0x60mm、PH1x80mm、PH2x100mm
- 13 件 双色柄绝缘开口扳手：8、10、12、13、14、15、16、17、18、19、21、22、24mm
- 13 件 双色柄绝缘梅花扳手：8、10、12、13、14、15、16、17、18、19、21、22、24mm
- 1 件 双色柄绝缘斜嘴钳 7"
- 1 件 双色柄绝缘钢丝钳 8"
- 1 件 双色柄绝缘尖嘴钳 8"
- 1 件 双色柄绝缘活动扳手 8"
- 1 件 注塑型双色绝缘护套式直平型电缆刀 50x180mm



66件套新能源汽车维修工具箱组套



CR-V 
1000V
IEC 60900
DIN EN 60900

- 通过 VDE 认证和 10000V 高压测试，耐压 1000V
- CR-V 材质
- 手柄特殊保护处理，使用安全

货号	LXWXH(mm)	包装数量
S158022	480x380x190	1

- 10 件 12.5mm 系列绝缘公制六角套筒 10、11、12、13、14、16、17、19、22、24mm
- 5 件 12.5mm 系列绝缘公制六角旋具套筒 4、5、6、8、10mm
- 1 件 12.5mm 系列双色柄绝缘双向棘轮扳手
- 1 件 12.5mm 系列双色柄绝缘 T 性套筒扳手
- 2 件 12.5mm 系列绝缘套筒加长接杆 5"、10"
- 7 件 10mm 系列绝缘公制六角套筒 10、12、13、14、16、17、18mm
- 1 件 10mm 系列双色柄绝缘双向棘轮扳手
- 2 件 10mm 系列绝缘套筒加长接杆 5"、10"
- 6 件 双色绝缘螺丝批 一字：2.5x75mm、4x100mm、5.5x125mm；十字：PH0x60mm、PH1x80mm、PH2x100mm
- 13 件 双色柄绝缘开口扳手：8、10、12、13、14、15、16、17、18、19、21、22、24mm
- 13 件 双色柄绝缘梅花扳手：8、10、12、13、14、15、16、17、18、19、21、22、24mm
- 1 件 双色柄绝缘斜嘴钳 7"
- 1 件 双色柄绝缘钢丝钳 8"
- 1 件 双色柄绝缘尖嘴钳 8"
- 1 件 双色柄绝缘活动扳手 8"
- 1 件 注塑型双色绝缘护套式直平型电缆刀 50x180mm



37件套新能源汽车维修工具箱组套



CR-V 
1000V
IEC 60900
DIN EN 60900

- 通过 VDE 认证和 10000V 高压测试，耐压 1000V
- CR-V 材质
- 手柄特殊保护处理，使用安全

货号	LXWXH(mm)	包装数量
S158033	455×320×150	1
1 件	12.5mm 系列绝缘六角套筒 10mm	
1 件	12.5mm 系列绝缘六角套筒 12mm	
1 件	12.5mm 系列绝缘六角套筒 13mm	
1 件	12.5mm 系列绝缘六角套筒 14mm	
1 件	12.5mm 系列绝缘六角套筒 16mm	
1 件	12.5mm 系列绝缘六角套筒 17mm	
1 件	12.5mm 系列绝缘六角套筒 18mm	
1 件	12.5mm 系列绝缘六角套筒 19mm	
1 件	12.5mm 系列绝缘双向棘轮扳手 1/2"	
1 件	12.5mm 系列绝缘接杆 125mm,1/2"	
1 件	12.5mm 系列绝缘接杆 250mm,1/2"	
1 件	12.5mm 系列六角旋具套筒 8mm	
1 件	12.5mm 系列六角旋具套筒 10mm	
1 件	一字绝缘螺丝批 2.5×75mm	
1 件	一字绝缘螺丝批 4×100mm	
1 件	一字绝缘螺丝批 5.5×125mm	
1 件	十字绝缘螺丝批 PH0×60mm	
1 件	十字绝缘螺丝批 PH1×80mm	
1 件	十字绝缘螺丝批 PH2×100mm	
1 件	绝缘耐压斜嘴钳 8"	
1 件	绝缘耐压钢丝钳 8"	
1 件	绝缘耐压尖嘴钳 8"	
1 件	活动扳手 8"	
1 件	直平型电缆刀	
1 件	开口绝缘扳手 8mm	
1 件	开口绝缘扳手 10mm	
1 件	开口绝缘扳手 12mm	
1 件	开口绝缘扳手 13mm	
1 件	开口绝缘扳手 14mm	
1 件	开口绝缘扳手 15mm	
1 件	开口绝缘扳手 16mm	
1 件	开口绝缘扳手 17mm	
1 件	开口绝缘扳手 18mm	
1 件	开口绝缘扳手 19mm	
1 件	开口绝缘扳手 21mm	
1 件	开口绝缘扳手 22mm	
1 件	开口绝缘扳手 24mm	
1 件	铝合金工具箱 455×320×150mm	

88PC新能源工具车组套



CR-V 
1000V
IEC 60900
DIN EN 60900

注：本组套包含工具车

- 通过 VDE 认证和 10000V 高压测试，耐压 1000V
- CR-V 材质
- 手柄特殊保护处理，使用安全

货号	LXWXH(mm)	包装数量
S158032	770×462×975	1

- 13 件 注塑型双色绝缘梅花扳手 8、10、11、12、13、14、16、17、18、19、21、22、24mm
- 15 件 注塑型双色绝缘开口扳手 8、9、10、11、12、13、14、15、16、17、18、19、21、22、24mm
- 4 件 双色柄绝缘内六角 6、8、10、12、
- 3 件 双色绝缘一字螺丝批 2.5×75mm、4×100mm、5.5×125mm
- 3 件 双色绝缘十字螺丝批 PH0×60mm、PH1×80mm、PH2×100mm
- 3 件 双色柄绝缘带孔螺帽螺丝批 6×125mm、7×125mm、8×125mm
- 12 件 3/8" 注塑型单色绝缘公制套筒 8、10、11、12、13、14、16、17、18、19、21、22mm
- 12 件 1/2" 注塑型单色绝缘公制套筒 10、11、12、13、14、16、17、18、19、21、22、24mm
- 2 件 3/8" 注塑型单色绝缘公制旋具套筒 4×75mm、5×75mm
- 2 件 3/8" 注塑型单色绝缘延长接杆 3/8×125mm、3/8×250mm
- 2 件 1/2" 注塑型单色绝缘延长接杆 1/2×125mm、1/2×250mm
- 1 件 注塑型双色绝缘护套式直平型电缆刀 50×180mm
- 1 件 双色柄绝缘直柄可换式电缆刀刀片
- 1 件 注塑型双色绝缘指尖无齿镊子 130-150mm
- 1 件 注塑型双色绝缘指尖横齿镊子 130-150mm
- 1 件 注塑型双色绝缘弯尖横齿镊子 130-150mm
- 1 件 注塑型双色绝缘宽口横齿镊子 130-150mm
- 1 件 绝缘钢丝钳 7"
- 1 件 绝缘尖嘴钳 6"
- 1 件 注塑型双色绝缘活动扳手 10"
- 1 件 3/8" 注塑型双色绝缘 T 型扳手 3/8×200mm
- 1 件 3/8" 注塑型双色绝缘棘轮扳手 3/8×200mm
- 1 件 1/2" 注塑型双色绝缘棘轮扳手 1/2×250mm
- 1 件 1/2" 注塑型双色绝缘 T 型扳手 1/2×200mm

144件套新能源汽车维修工具车组套

CR-V 
1000V
IEC 60900
DIN EN 60900

 注：本组套包含工具车

- 通过 VDE 认证和 10000V 高压测试，耐压 1000V
- 采用 CR-V 材质
- 手柄特殊保护处理，使用安全

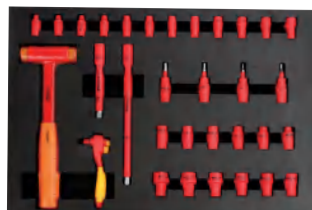

货号	LXWXH(mm)	包装数量
S158030	676x459x1021	1

- 20 件 注塑型双色绝缘开口扳手 6、7、8、9、10、11、12、13、14、15、16、17、18、19、21、22、24、27、30、32
- 4 件 双色绝缘一字螺丝刀 2.5x75、4x100、5.5x125、6.5x150mm
- 3 件 双色绝缘十字螺丝刀 PH0x60、PH1x80、PH2x100mm
- 2 件 双色柄绝缘花型精密螺丝刀 T6x50、T8x50mm
- 5 件 双色柄绝缘花型螺丝刀 T10x70、T15x80、T20x100、T25x125、T30x130mm
- 4 件 双色柄绝缘米字螺丝刀 P20x60、P21x80、P22x100、P23x150
- 1 件 双色绝缘螺丝刀 PH3x150mm
- 1 件 双色柄绝缘一字精密螺丝刀 2.5x0.40x50mm
- 1 件 双色柄绝缘电工剪刀 150mm
- 1 件 绝缘测电笔 3x70mm
- 20 件 注塑型双色绝缘梅花扳手 6、7、8、9、10、11、12、13、14、15、16、17、18、19、21、22、24、27、30、32mm
- 1 件 1/4" 系列 VDE 扭力扳手 5-25N.m
- 1 件 1/2" 系列 VDE 扭力扳手 10-50N.m
- 7 件 双色柄绝缘内六角 3、4、5、6、8、10、12mm
- 1 件 绝缘钢丝钳 7"
- 1 件 绝缘尖嘴钳 6"
- 1 件 绝缘斜嘴钳 6"
- 1 件 绝缘剥线钳 6"
- 1 件 6 寸 VDE 绝缘弯嘴钳
- 1 件 注塑型双色绝缘针尖无齿镊子 130mm
- 1 件 注塑型双色绝缘微尖横齿镊子 150mm
- 1 件 注塑型双色绝缘弯尖横齿镊子 150mm
- 1 件 注塑型双色绝缘宽口横齿镊子 142mm
- 1 件 注塑型双色绝缘锯架 150mm
- 1 件 注塑型双色绝缘护套式直平型电缆刀 50x180mm
- 1 件 双色柄绝缘直柄可换式电缆刀片
- 1 件 VDE 绝缘电工胶带
- 12 件 1/4" 注塑型单色绝缘公制套筒 4、5、5.5、6、7、8、9、10、11、12、13、14mm
- 12 件 3/8" 注塑型单色绝缘公制套筒 8、10、11、12、13、14、16、17、18、19、21、22mm
- 4 件 3/8" 注塑型单色绝缘公制旋具套筒 4x75、5x75、6x75、8x75mm
- 1 件 3/8" 注塑型单色绝缘延长接杆 3/8x125mm
- 1 件 VDE 绝缘可换头安装锤 30mm
- 15 件 1/2" 注塑型单色绝缘公制套筒 10、11、12、13、14、16、17、18、19、21、22、24、27、30、32mm
- 5 件 1/2" 注塑型单色绝缘公制旋具套筒 4x120、5x120、6x120、8x120、10x120mm
- 1 件 1/2" 注塑型双色绝缘棘轮扳手 1/2x250mm
- 1 件 1/4" 注塑型双色绝缘棘轮扳手 1/4x145mm
- 1 件 3/8" 注塑型双色绝缘棘轮扳手 3/8x200mm
- 1 件 3/8" 注塑型双色绝缘 T 型扳手 3/8x200mm
- 1 件 1/2" 注塑型双色绝缘 T 型扳手 1/2x200mm
- 1 件 3/8" 注塑型单色绝缘延长接杆 3/8x250mm
- 1 件 1/2" 注塑型单色绝缘延长接杆 1/2x125mm
- 1 件 1/2" 注塑型单色绝缘延长接杆 1/2x250mm
- 1 件 注塑型双色绝缘活动扳手 10"

16件套10mm系列绝缘套筒组套

CR-V 
1000V
IEC 60900
DIN EN 60900

- 通过 VDE 认证和 10000V 高压测试，耐压 1000V
- 采用 CR-V 材质
- 绝缘层特殊处理，使用安全

货号	LXWXH(mm)	包装数量
S158016	420x325x80	1

- 8 件 10mm 系列绝缘公制六角套筒 8、10、12、13、14、17、19、22mm
- 4 件 10mm 系列绝缘公制六角旋具套筒 4、5、6、8mm
- 1 件 10mm 系列注塑型双色绝缘 T 型扳手
- 2 件 10mm 注塑型单色绝缘延长接杆 5"、10"
- 1 件 10mm 系列双色绝缘棘轮扳手



20件套12.5mm系列绝缘套筒组套

CR-V 
1000V
IEC 60900
DIN EN 60900

- 通过 VDE 认证和 10000V 高压测试，耐压 1000V
- 采用 CR-V 材质
- 手柄特殊保护处理，使用安全

货号	LXWXH(mm)	包装数量
S158021	460x330x100	1

- 12 件 12.5mm 系列绝缘公制六角套筒 10、11、12、13、14、17、19、22、24、27、30、32mm
- 4 件 12.5mm 系列绝缘公制六角旋具套筒 4、5、6、8mm
- 1 件 12.5mm 系列双色柄绝缘双向棘轮扳手
- 1 件 12.5mm 系列双色柄绝缘 T 型套筒扳手
- 2 件 12.5mm 系列绝缘套筒加长接杆 5"、10"



SHEFFIELD 钢盾® VDE 绝缘类工具

工业级工具

19件套综合绝缘组套



- 通过 VDE 认证和 10000V 高压测试, 耐压 1000V
- 手柄特殊保护处理, 使用安全

货号	LXWXH(mm)	包装数量
S158024	460x330x100	1

- 3 件 绝缘钢丝钳 7"、绝缘尖嘴钳 6"、绝缘斜嘴钳 6"
- 7 件 一字绝缘螺丝刀 2.5x75mm, 4x100mm, 5.5x125mm, 6.5x150mm, 十字绝缘螺丝刀 PH0x60mm, PH1x80mm, PH2x100mm
- 6 件 绝缘平头六角螺丝批 H2.5x75mm, H3x75mm, H4x75mm, H5x75mm, H6x100mm, H8x100mm
- 2 件 绝缘胶带、绝缘测电笔
- 1 件 绝缘活动扳手 8"

7件套双色绝缘螺丝批组套



- 通过 VDE 认证和 10000V 高压测试, 耐压 1000V
- 采用 S2 材质
- 双色 PP+TPR 手柄, 美观舒适

货号	包装数量
S057002	1

- 十字 / Phillips: PH0x60mm, PH1x80mm, PH2x100mm
- 一字 / Slotted: 2.5x75mm, 4x100mm, 5.5x125mm, 6.5x150mm

12件套双色可换头绝缘螺丝批组套



- 通过 VDE 认证和 10000V 高压测试, 耐压 1000V
- 螺丝刀双材料手柄, 握持舒适
- 刀杆采用 S2 材质

货号	包装数量
S057012	1

- 1PC 绝缘手柄
- 1PC 绝缘测电笔
- 10PC 刀杆: 0.4x2.5x100、0.5x3.0x100、0.8x4.0x100、1.0x5.5x100、1.2x6.5x100、T15x100、T20x100、PH0x100、PH1x100、PH2x100mm

双色柄绝缘一字螺丝批



- 通过 VDE 认证和 10000V 高压测试, 耐压 1000V
- 双色 PP+TPR 手柄, 美观舒适
- 刀杆采用 S2 材质

货号	杆径 (mm)	刀杆长 (mm)	手柄长 (mm)	总长 (mm)	包装数量
S057301	0.4	2.5	2.5	75	12
S057302	0.8	4	4	100	12
S057303	1	5.5	5.5	125	12
S057304	1.2	6.5	6.5	150	12

双色绝缘十字螺丝刀



- 通过 VDE 认证和 10000V 高压测试, 耐压 1000V
- 双色 PP+TPR 手柄, 美观舒适
- 刀杆采用 S2 材质

货号	杆径 (mm)	刀杆长 (mm)	总长 (mm)	包装数量	
S057401	PH0	3	60	145	12
S057402	PH1	5	80	168	12
S057403	PH2	6	100	200	12
S057404	PH3	8	150	250	12

双色柄绝缘米字螺丝批



- 通过 VDE 认证和 10000V 高压测试, 耐压 1000V
- 双色 PP+TPR 手柄, 美观舒适
- 刀杆采用 S2 材质

货号	杆径 (mm)	刀杆长 (mm)	手柄长 (mm)	总长 (mm)	包装数量
S151006	PZ0	3	60	95x25	12
S151007	PZ1	5	80	105x30	12
S151008	PZ2	6	100	115x35	12
S151009	PZ3	8	150	115x35	12

双色柄绝缘平头六角螺丝批



- 通过 VDE 认证和 10000V 高压测试, 耐压 1000V
- 双色 PP+TPR 手柄, 美观舒适
- 刀杆采用 S2 材质

货号	杆径 (mm)	刀杆长 (mm)	手柄长 (mm)	总长 (mm)	包装数量
S151011	H2.5	S2.5	75	95x25	12
S151012	H3.0	S3.0	75	95x25	12
S151013	H4.0	S4.0	75	105x30	12
S151014	H5.0	S5.0	75	105x30	12
S151015	H6.0	S6.0	100	115x35	12
S151016	H8.0	S8.0	100	115x35	12

双色柄绝缘花型螺丝批



- 通过 VDE 认证和 10000V 高压测试, 耐压 1000V
- 双色 PP+TPR 手柄, 美观舒适
- 刀杆采用 S2 材质

货号	杆径 (mm)	刀杆长 (mm)	手柄长 (mm)	总长 (mm)	包装数量
S151001	T10	3	70	95x25	12
S151002	T15	4	80	105x30	12
S151003	T20	4	100	105x30	12
S151004	T25	5	125	105x30	12
S151005	T30	6	130	115x35	12

双色柄绝缘十字精密螺丝批



- 通过 VDE 认证和 10000V 高压测试, 耐压 1000V
- 双色 PP+TPR 手柄, 美观舒适
- 刀杆采用 S2 材质

货号	杆径 (mm)	刀杆长 (mm)	手柄长 (mm)	总长 (mm)	包装数量	
S151051	PH00	3	50	95x18	145	12
S151052	PH0	3	50	95x18	145	12
S151053	PH1	3	50	95x18	145	12

双色柄绝缘一字精密螺丝批



S2



- 通过 VDE 认证和 10000V 高压测试，耐压 1000V
- 双色 PP+TPR 手柄，美观舒适
- 刀杆采用 S2 材质

货号	刀头	杆径 (mm)	刀杆长 (mm)	手柄长 (mm)	总长 (mm)	包装数量
S151041	0.23	1.5	3	50	95x18	145 12
S151042	0.3	1.8	3	50	95x18	145 12
S151043	0.4	2	3	50	95x18	145 12
S151044	0.4	2.5	3	50	95x18	145 12
S151045	0.5	3	3	50	95x18	145 12

双色柄绝缘花型精密螺丝批



S2



- 通过 VDE 认证和 10000V 高压测试，耐压 1000V
- 双色 PP+TPR 手柄，美观舒适
- 刀杆采用 S2 材质

货号	刀头	杆径 (mm)	刀杆长 (mm)	手柄长 (mm)	总长 (mm)	包装数量
S151061	T6	3	50	95x18	145	12
S151062	T8	3	50	95x18	145	12
S151063	T10	3	50	95x18	145	12
S151064	T15	4	50	95x18	145	12
S151065	T20	4	50	95x18	145	12

双色柄绝缘带孔螺帽螺丝批



CR-V



- 通过 VDE 认证和 10000V 高压测试，耐压 1000V
- 双色 PP+TPR 手柄，美观舒适
- 刀杆采用铬钒钢材质

货号	刀头	杆径 (mm)	刀杆长 (mm)	筒头长 (mm)	手柄长 (mm)	总长 (mm)	包装数量
S151021	4	7.2	125	31	105x30	230	12
S151022	5	7.2	125	31	105x30	230	12
S151023	5.5	7.2	125	31	105x30	230	12
S151024	6	7.2	125	31	105x30	230	12
S151025	7	7.2	125	31	105x30	230	12
S151026	8	7.2	125	31	105x30	230	12
S151027	9	7.2	125	31	105x30	230	12
S151028	10	7.2	125	31	105x30	230	12
S151029	11	8.1	125	31	105x30	230	12
S151030	12	8.1	125	31	105x30	230	12
S151031	13	8.1	125	31	105x30	230	12
S151032	14	8.1	125	31	105x30	230	12

3件套绝缘钳套装



CR-V



- 通过 VDE 认证和 10000V 高压测试，耐压 1000V
- 采用铬钒钢锻造，坚固耐用
- 双材料手柄，握持舒适
- 手柄特别保护设计，使用更安全

货号	包装数量
S046001	6
1 件 7" 绝缘钢丝钳	
1 件 7" 绝缘斜嘴钳	
1 件 8" 绝缘尖嘴钳	

绝缘钢丝钳



CR-V



- 通过 VDE 认证和 10000V 高压测试，耐压 1000V
- 采用铬钒钢锻造，坚固耐用
- 双材料手柄，握持舒适
- 手柄特别保护设计，使用更安全

货号	规格	Capacity(mm)	L(mm)	包装数量
S046010	6"	钢丝 φ2.0	150	6
S046011	7"	钢丝 φ2.0	175	6
S046012	8"	钢丝 φ2.3	200	6

绝缘尖嘴钳



CR-V



- 通过 VDE 认证和 10000V 高压测试，耐压 1000V
- 采用铬钒钢锻造，坚固耐用
- 双材料手柄，握持舒适
- 手柄特别保护设计，使用更安全

货号	规格	Capacity(mm)	L(mm)	包装数量
S046013	6"	钢丝 φ1.6	150	6
S046014	8"	钢丝 φ1.6	200	6

绝缘斜嘴钳



CR-V



- 通过 VDE 认证和 10000V 高压测试，耐压 1000V
- 采用铬钒钢锻造，坚固耐用
- 双材料手柄，握持舒适
- 手柄特别保护设计，使用更安全

货号	规格	Capacity(mm)	L(mm)	包装数量
S046015	6"	钢丝 φ2.0	150	6
S046016	7"	钢丝 φ2.0	180	6

绝缘剥线钳



CR-V



- 通过 VDE 认证和 10000V 高压测试，耐压 1000V
- 采用铬钒钢锻造，坚固耐用
- 双材料手柄，握持舒适
- 手柄特别保护设计，使用更安全

货号	规格	L(mm)	包装数量
S046017	6"	150	6

绝缘扁嘴钳



CR-V



- 通过 VDE 认证和 10000V 高压测试，耐压 1000V
- 钳体采用铬钒钢锻造，坚固耐用
- 手柄特殊保护处理，使用安全

货号	规格	包装数量
S150097	6"	6

绝缘圆嘴钳



CR-V



- 通过 VDE 认证和 10000V 高压测试，耐压 1000V
- 采用铬钒钢锻造，坚固耐用
- 双材料手柄，握持舒适
- 手柄特别保护设计，使用更安全

货号	规格	包装数量
S150098	6"	6

SHEFFIELD 钢盾® VDE 绝缘类工具

工业级工具

绝缘弯嘴钳



CR-V



- 通过 VDE 认证和 10000V 高压测试，耐压 1000V
- 钳体采用铬钒钢锻造，坚固耐用
- 手柄特殊保护处理，使用安全

货号	规格	包装数量
S150099	6"	6
S150100	8"	6

绝缘电缆钳



CR-V



- 通过 VDE 认证和 10000V 高压测试，耐压 1000V
- 钳体采用铬钒钢锻造，坚韧锋利，持久耐用
- 双色 PP+TPR 手柄，美观舒适

货号	L(mm)	mm ²	包装数量
S150001	150	22	3
S150002	250	80	3

绝缘棘轮式电缆剪



- ⚠ 可切割多股铜、铅芯电缆，不适合剪铁丝、钢芯、电缆等

CR-V



- 通过 VDE 认证和 10000V 高压测试，耐压 1000V
- 刀口采用钢材锻造，坚韧锋利，持久耐用
- 采用棘轮结构，自锁功能设计，省力，便捷
- 双色 PP+TPR 手柄，美观舒适

货号	规格	mm	mm ²	包装数量
S150003	10"	32	240	6
S150004	12.5"	52	380	6

双色柄绝缘水泵钳10"



CR-V



- 通过 VDE 认证，耐压 1000V AC 和 1500V DC
- 钳体铬钒钢锻造，坚固耐用
- PP 和 TPE 材料注塑绝缘手柄
- 在 -40 度 ~70 度环境温度范围，不影响绝缘性能

货号	规格	包装数量
S150110	10"	6

双色柄绝缘电缆剪



- 10000V 高压测试，耐压 1000V
- 剪头采用铬钒钢材料，坚韧锋利，持久耐用
- 双色 PP+TPR 手柄，美观舒适

货号	规格 (mm)	L(mm)	包装数量
S150051	250	610	1
S150052	500	805	1

电工剪刀



- 10000V 高压测试，耐压 1000V
- 钳体采用不锈钢材质，坚韧锋利，持久耐用
- 双色 PP+TPR 手柄，美观舒适

货号	L(mm)	包装数量
S150070	150	12

VDE 绝缘断线钳



CR-V

- 10000V 高压测试，耐压 1000V
- 钳头采用铬钒钢材质锻造，刀口硬度达到 HRC58

货号	规格 (mm)	包装数量
S150092	600	1

双色柄绝缘开口扳手

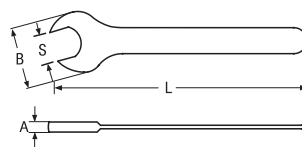

CR-V



- 通过 VDE 认证和 10000V 高压测试，耐压 1000V
- 采用铬钒钢材质整体锻造
- 双色 PP+TPR 注塑工艺手柄

货号	S(mm)	A(mm)	B(mm)	L(mm)	包装数量
S152006	6	7	21.8	89.5	6
S152007	7	7.5	24	89.5	6
S152008	8	7.5	25.3	99.5	6
S152009	9	7.5	27.4	99.5	6
S152010	10	8	31	110	6
S152011	11	8.5	34	120	6
S152012	12	8.5	36	130	6
S152013	13	10.5	39	140	6
S152014	14	10.5	40	150	6
S152015	15	11.5	42	160	6
S152016	16	11.5	43	165	6
S152017	17	12.5	47	165	6
S152018	18	13	50	175	6
S152019	19	14	53	180	6
S152021	21	14	55	195	6
S152022	22	14	58	205	6
S152024	24	14	62	230	3
S152027	27	13.8	60	250	3
S152030	30	14.6	64	310	3
S152032	32	15.7	68	320	3

双色柄绝缘活动扳手



CR-V



- 通过 VDE 认证和 10000V 高压测试，耐压 1000V
- 采用铬钒钢材质整体锻造
- 双色 PP+TPR 注塑工艺手柄

货号	规格	包装数量
S154006	6"	3
S154008	8"	3
S154010	10"	3
S154012	12"	3

双色柄绝缘梅花扳手

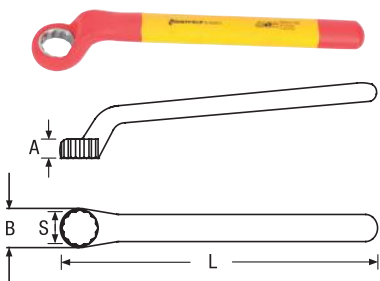

CR-V
1000V
IEC 60900
DIN EN 60900

- 通过 VDE 认证和 10000V 高压测试，耐压 1000V
- 采用铬钒钢材质整体锻造
- 双色 PP+TPR 注塑工艺手柄

货号	S(mm)	A(mm)	B(mm)	L(mm)	包装数量
S153006	6	7	21.8	153	6
S153007	7	7	24	153	6
S153008	8	7.5	25.3	153	6
S153009	9	7.5	27.4	162	6
S153010	10	9	21	170	6
S153011	11	10	22.5	180	6
S153012	12	10	22.5	190	6
S153013	13	11	26.5	200	6
S153014	14	12	28	210	6
S153015	15	12	29	215	6
S153016	16	12	31	215	6
S153017	17	13	32	220	6
S153018	18	13	35	230	6
S153019	19	14	36	240	6
S153021	21	14	39	250	6
S153022	22	15	41	260	6
S153024	24	16	44	280	3
S153027	27	17	46	290	3
S153030	30	18	49	310	3
S153032	32	19	52	320	3

绝缘梅花棘轮扳手



CR-V
1000V
IEC 60900
DIN EN 60900

- 通过 VDE 认证和 10000V 高压测试，耐压 1000V
- 采用铬钒钢材质
- 72 齿棘轮结构
- 注塑工艺加工

货号	规格 (mm)	L (mm)	包装数量
S150182	7	120	6
S150183	8	120	6
S150184	9	125	6
S150185	10	135	6
S150186	11	140	6
S150187	12	145	6
S150188	13	150	6
S150189	14	160	6
S150190	15	165	6
S150191	16	170	6
S150192	17	180	6
S150193	18	190	6
S150194	19	200	6
S150195	22	230	6
S150196	24	260	6

绝缘棘轮扳手



CR-V
1000V
IEC 60900
DIN EN 60900

- 通过 VDE 认证和 10000V 高压测试，耐压 1000V
- 本体采用铬钒钢材质锻造
- 72 齿棘轮结构，操作方便

货号	规格 (mm)	包装数量
S150085	10	3
S150086	11	3
S150087	12	3
S150088	13	3
S150089	14	3
S150090	15	3
S150091	16	3

双色柄绝缘内六角

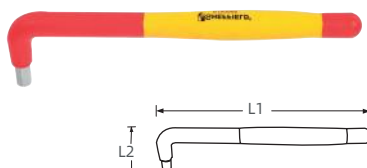

S2
1000V
IEC 60900
DIN EN 60900

- 通过 VDE 认证和 10000V 高压测试，耐压 1000V
- 采用 S2 材质整体锻造
- 双色 PP+TPR 注塑工艺手柄

货号	规格 (mm)	L1 (mm)	L2 (mm)	包装数量
S150063	3	130	25	12
S150064	4	140	40	12
S150065	5	160	45	12
S150066	6	180	47	12
S150068	8	200	50	12
S150060	10	235	52	12
S150062	12	260	60	6

L型绝缘花型扳手

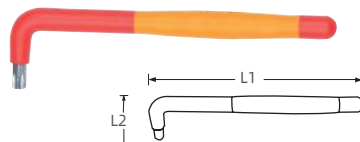

CR-V
1000V
IEC 60900
DIN EN 60900

- 通过 VDE 认证和 10000V 高压测试，耐压 1000V
- 采用铬钒钢材质
- 双色 PP+TPR 注塑工艺手柄

货号	规格	L1 (mm)	L2 (mm)	包装数量
S150210	T10	130	25	6
S150215	T15	140	40	6
S150220	T20	140	40	6
S150225	T25	160	45	6
S150227	T27	160	45	6
S150230	T30	180	47	6
S150240	T40	200	50	6
S150245	T45	200	50	6
S150250	T50	210	50	6
S150255	T55	235	52	6

双色柄绝缘T型套筒扳手

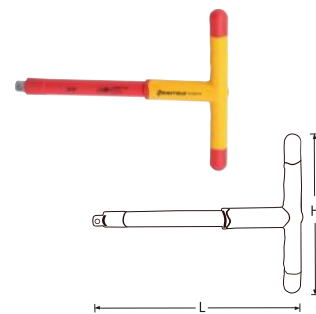

CR-V
1000V
IEC 60900
DIN EN 60900

- 通过 VDE 认证和 10000V 高压测试，耐压 1000V
- 采用铬钒钢材质
- 双色 PP+TPR 注塑工艺手柄

货号	Drive	H(mm)	L(mm)	包装数量
S155015	3/8"	165	200	6
S156018	1/2"	165	200	6

双色柄绝缘双向棘轮扳手



1000V
IEC 60900
DIN EN 60900

CR-V **1/2"** **3/8"** **1/4"**

- 通过 VDE 认证和 10000V 高压测试，耐压 1000V
- 采用铬钒钢材质
- 双色 PP+TPR 注塑工艺手柄

货号	Drive	L(mm)	包装数量
S154045	1/4"	145	6
S155018	3/8"	200	6
S156016	1/2"	250	6

绝缘套筒加长接杆



1000V
IEC 60900
DIN EN 60900

CR-V **1/2"** **3/8"** **1/4"**

- 通过 VDE 认证和 10000V 高压测试，耐压 1000V
- 本体采用铬钒钢材质锻造

货号	Drive	L(mm)	包装数量
S155016	3/8"	125	6
S155017	3/8"	250	6
S156019	1/2"	125	6
S156020	1/2"	250	6
S154039	1/4"	75	6
S154040	1/4"	150	6

SHEFFIELD 钢盾® VDE 绝缘类工具

工业级工具

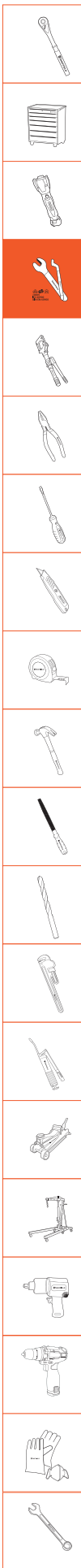

1/4" 绝缘制六角套筒

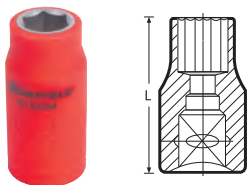

- 通过 VDE 认证和 10000V 高压测试，耐压 1000V
- 采用铬钒钢材质
- 注塑工艺加工

货号	规格 (mm)	L(mm)	包装数量
S154024	4	42	6
S154026	5	42	6
S154027	5.5	42	6
S154028	6	42	6
S154029	7	42	6
S154030	8	42	6
S154031	9	42	6
S154032	10	42	6
S154033	11	42	6
S154034	12	42	6
S154035	13	42	6
S154036	14	42	6

1/4" 绝缘制六角长套筒



- 通过 VDE 认证和 10000V 高压测试，耐压 1000V
- 采用铬钒钢材质
- 注塑工艺加工

货号	规格 (mm)	L(mm)	包装数量
S154704	4	67	6
S154705	5	67	6
S154706	6	67	6
S154707	7	67	6
S154708	8	67	6
S154709	9	67	6
S154710	10	67	6
S154711	11	67	6
S154712	12	67	6
S154713	13	67	6

1/4" 绝缘六角旋具套筒



- 通过 VDE 认证和 10000V 高压测试，耐压 1000V
- 采用铬钒钢材质
- 旋具头采用 S2 合金钢，更耐用
- 注塑工艺加工

货号	规格 (mm)	L(mm)	包装数量
S154053	3	66	6
S154054	4	66	6
S154055	5	66	6
S154056	6	66	6
S154058	8	66	6

1/4" 绝缘花型旋具套筒



- 通过 VDE 认证和 10000V 高压测试，耐压 1000V
- 采用铬钒钢材质
- 旋具头采用 S2 合金钢，更耐用
- 注塑工艺加工

货号	规格	L(mm)	包装数量
S154061	T10	66	6
S154062	T15	66	6
S154063	T20	66	6
S154064	T25	66	6
S154065	T27	66	6
S154066	T30	66	6
S154067	T40	66	6

3/8" 绝缘制六角套筒

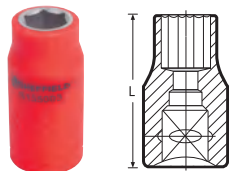

- 通过 VDE 认证和 10000V 高压测试，耐压 1000V
- 采用铬钒钢材质
- 注塑工艺加工

货号	规格 (mm)	L(mm)	包装数量
S155001	8	44	6
S155002	10	44	6
S155003	11	44	6
S155004	12	44	6
S155005	13	44	6
S155006	14	44	6
S155007	16	44	6
S155008	17	44	6
S155009	18	44	6
S155010	19	46	6
S155011	21	46	6
S155012	22	46	6
S155026	6	45	6
S155027	7	45	6
S155029	9	45	6
S155215	15	45	6
S155220	20	47	6

3/8" 绝缘制十二角长套筒



- 通过 VDE 认证和 10000V 高压测试，耐压 1000V
- 采用铬钒钢材质
- 绝缘层特殊处理，使用安全

货号	规格 (mm)	L(mm)	包装数量
S155101	8	80	6
S155102	10	80	6
S155103	12	80	6
S155104	14	80	6
S155105	15	80	6
S155106	17	80	6
S155107	19	80	6
S155108	22	80	6

3/8" 绝缘六角旋具套筒



- 通过 VDE 认证和 10000V 高压测试，耐压 1000V
- 套筒采用铬钒钢材质整体锻造
- 旋具头采用 S2 合金钢，更耐用
- 注塑工艺加工

货号	规格 (mm)	L(mm)	包装数量
S157001	4	75	6
S157002	5	75	6
S157003	6	75	6
S157004	8	75	6
S157005	10	75	6

3/8" 绝缘花型旋具套筒



CR-V



- 通过 VDE 认证和 10000V 高压测试, 耐压 1000V
- 采用铬钒钢材质
- 旋具头采用 S2 合金钢, 更耐用
- 注塑工艺加工

货号	规格	L(mm)	包装数量
S155060	T10	75	6
S155061	T15	75	6
S155062	T20	75	6
S155063	T25	75	6
S155064	T27	75	6
S155065	T30	75	6
S155066	T40	75	6
S155067	T45	75	6
S155068	T50	75	6
S155069	T55	75	6

1/2" 绝缘公制十二角长套筒



CR-V



- 通过 VDE 认证和 10000V 高压测试, 耐压 1000V
- 采用铬钒钢材质
- 注塑工艺加工

货号	规格 (mm)	L(mm)	包装数量
S156210	10	94	6
S156212	12	94	6
S156213	13	94	6
S156214	14	94	6
S156217	17	94	6
S156219	19	94	6

1/2" 绝缘花型旋具套筒



CR-V



- 通过 VDE 认证和 10000V 高压测试, 耐压 1000V
- 采用铬钒钢材质
- 旋具头采用 S2 合金钢, 更耐用
- 注塑工艺加工

货号	规格	L(mm)	包装数量
S156301	T10	120	6
S156302	T15	120	6
S156303	T20	120	6
S156304	T25	120	6
S156305	T27	120	6
S156306	T30	120	6
S156307	T40	120	6
S156308	T45	120	6
S156309	T50	120	6
S156310	T55	120	6

1/2" 绝缘公制六角套筒

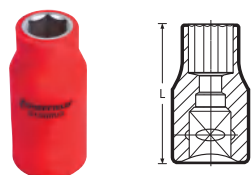

CR-V

1/2"



- 通过 VDE 认证和 10000V 高压测试, 耐压 1000V
- 采用铬钒钢材质
- 注塑工艺加工

货号	规格 (mm)	L(mm)	包装数量
S156001	10	54	6
S156002	11	54	6
S156003	12	54	6
S156004	13	54	6
S156005	14	54	6
S156006	16	54	6
S156007	17	54	6
S156008	18	54	6
S156009	19	54	6
S156010	21	54	6
S156011	22	54	6
S156012	24	54	3
S156013	27	58	3
S156014	30	59	3
S156015	32	59	3
S156108	8	59	6
S156109	9	59	6
S156115	15	59	6
S156120	20	59	6

1/2" 绝缘六角旋具套筒



CR-V

1/2"



- 通过 VDE 认证和 10000V 高压测试, 耐压 1000V
- 套筒采用铬钒钢材质整体锻造
- 旋具头采用 S2 合金钢, 更耐用
- 双色 PP+TPR 注塑工艺手柄

货号	规格 (mm)	L(mm)	包装数量
S158001	4	120	6
S158002	5	120	6
S158003	6	120	6
S158004	8	120	6
S158005	10	120	6

绝缘转换接头



CR-V



- 通过 VDE 认证和 10000V 高压测试, 耐压 1000V
- 采用铬钒钢材质
- 注塑工艺加工

货号	规格 (mm)	L(mm)	包装数量
S155021	1/2" (方孔) 转 3/8" (方头)	77	6
S155019	3/8" (方孔) 转 1/2" (方头)	72	6
S155020	3/8" (方孔) 转 1/4" (方头)	72	6
S154041	1/4" (方孔) 转 3/8" (方头)	58	6

* SHEFFIELD 钢盾® VDE 绝缘类工具

工业级工具

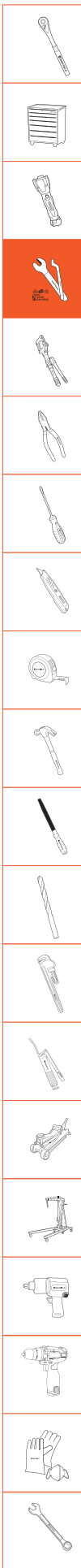

绝缘Z型转接头3/8" 系列10MM



新品

CR-V 1000V IEC 60900 DIN EN 60900

- 通过 VDE 认证和 10000V 高压测试，耐压 1000V
- 采用铬钒钢材质
- 注塑工艺加工

货号	规格 (mm)	包装数量
S155021	3/8", 10	6

绝缘伸缩检测镜



新品

- 伸缩设计，可调节长度
- 通过 10000V 高压测试，耐压 1000V

货号	规格 (mm)	L(mm)	包装数量
S154082	20	200	6
S154083	30	200	6
S154084	40	200	6

绝缘可弯式拾拾器

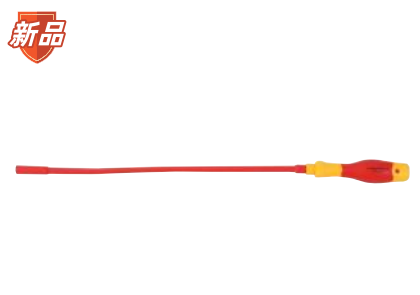

新品

- 伸缩设计，可调节长度
- 通过 10000V 高压测试，耐压 1000V

货号	规格 (mm)	包装数量
S154085	310	6
S154086	400	6

绝缘T型内六角扳手

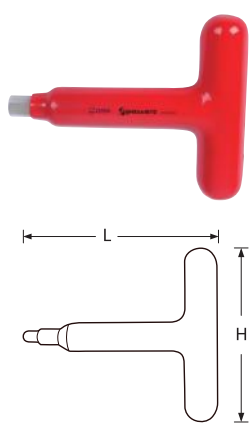

新品

CR-V 1000V IEC 60900 DIN EN 60900

- 通过 VDE 认证和 10000V 高压测试，耐压 1000V
- 采用铬钒钢材质
- 沾塑工艺加工

货号	规格 (mm)	L(mm)	H(mm)	包装数量
S150019	5	120	90	6
S150020	6	120	90	6
S150021	8	120	90	6
S150022	10	120	90	6
S150023	5	250	90	6
S150024	6	250	90	6
S150025	8	250	90	6

绝缘T型球头内六角扳手



新品

CR-V 1000V IEC 60900 DIN EN 60900

- 通过 VDE 认证和 10000V 高压测试，耐压 1000V
- 采用铬钒钢材质
- 沾塑工艺加工

货号	规格 (mm)	L(mm)	包装数量
S155031	2.5	150	6
S155032	3	150	6
S155033	4	150	6
S155034	5	150	6
S155035	6	150	6
S155036	8	150	6

绝缘T型套筒螺丝批



新品

CR-V 1000V IEC 60900 DIN EN 60900

- 通过 VDE 认证和 10000V 高压测试，耐压 1000V
- 采用铬钒钢材质
- 沾塑工艺加工

货号	规格 (mm)	L(mm)	包装数量
S150104	4	130	6
S150105	5	130	6
S150155	5.5	130	6
S150106	6	130	6
S150107	7	130	6
S150108	8	130	6
S150109	9	130	6
S151110	10	130	6
S150111	11	130	6
S150112	12	130	6
S150113	13	130	6
S150114	14	130	6

绝缘T型套筒扳手

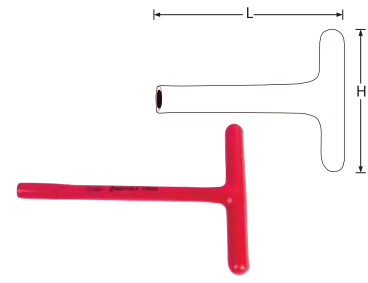

新品

CR-V 1000V IEC 60900 DIN EN 60900

- 通过 10000V 高压测试，耐压 1000V
- 采用铬钒钢材质

货号	规格 (mm)	L(mm)	H(mm)	包装数量
S150026	8	200	90	6
S150027	10	200	155	6
S150028	12	200	155	6
S150029	13	200	155	6
S150030	14	200	155	6
S150031	16	200	155	6
S150032	17	200	155	6
S150033	18	200	155	6
S150034	19	200	155	6
S150035	8	300	90	6
S150036	10	300	155	6
S150037	12	300	155	6
S150038	13	300	155	6
S150039	14	300	155	6
S150040	16	300	155	6
S150041	17	300	155	6
S150042	18	300	155	6
S150043	19	300	155	6

双色柄绝缘护套直平型电缆刀片



- 通过 VDE 认证和 10000V 高压测试, 耐压 1000V
- 采用不锈钢材质, 经特殊热处理加工
- 刃口特殊处理

货号	包装数量
S150050	6

双色柄绝缘镰刀型电缆刀

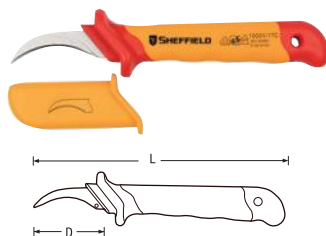

- 通过 VDE 认证和 10000V 高压测试, 耐压 1000V
- 采用不锈钢材质, 经特殊热处理加工
- 刃口特殊处理
- 双色 PP+TPR 手柄, 美观舒适

货号	D(mm)	L(mm)	包装数量
S150007	50	180	6

双色柄绝缘护套直平型电缆刀

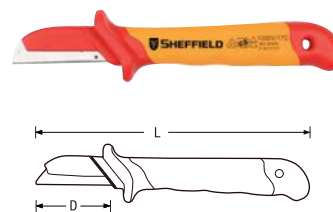

- 通过 VDE 认证和 10000V 高压测试, 耐压 1000V
- 采用不锈钢材质, 经特殊热处理加工
- 刃口特殊处理
- 双色 PP+TPR 手柄, 美观舒适

货号	D(mm)	L(mm)	包装数量
S150008	50	180	6

绝缘电工胶带



- 通过 VDE 认证和 10000V 高压测试, 耐压 1000V

货号	规格	包装数量
S150075	9mx19mm	50

双色柄绝缘直平型电缆刀



- 通过 VDE 认证和 10000V 高压测试, 耐压 1000V
- 采用不锈钢材质, 经特殊热处理加工
- 刃口特殊处理
- 双色 PP+TPR 手柄, 美观舒适

货号	D(mm)	L(mm)	包装数量
S150005	50	180	6

双色柄绝缘护套钩镰型电缆刀



- 通过 VDE 认证和 10000V 高压测试, 耐压 1000V
- 采用不锈钢材质, 经特殊热处理加工
- 刃口特殊处理
- 双色 PP+TPR 手柄, 美观舒适

货号	D(mm)	L(mm)	包装数量
S150009	38	155	6

绝缘脚垫



- 可卷起存放避免破损
- 产品经单独测试, 绝缘高达 1000V

货号	规格	包装数量
S150076	500x500 mm	1

双色柄绝缘小圆型电缆刀



- 通过 VDE 认证和 10000V 高压测试, 耐压 1000V
- 采用不锈钢材质, 经特殊热处理加工
- 刃口特殊处理
- 双色 PP+TPR 手柄, 美观舒适

货号	D(mm)	L(mm)	包装数量
S150006	28	155	6

双色绝缘直平可换式电缆刀



注: 可换刀片

- 通过 VDE 认证和 10000V 高压测试, 耐压 1000V
- 采用不锈钢材质, 经特殊热处理加工
- 刃口特殊处理
- 双色 PP+TPR 手柄, 美观舒适

货号	D(mm)	L(mm)	包装数量
S150010	58	185	6



SHEFFIELD 钢盾® VDE 绝缘类工具

工业级工具

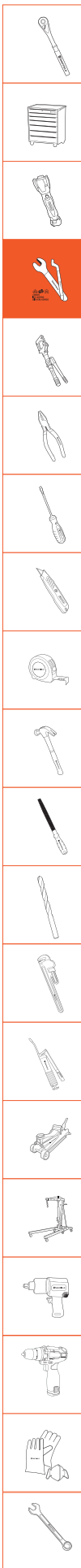

双色柄绝缘锯架

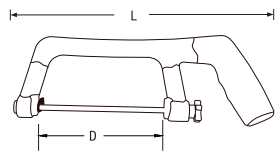

- 10000V 高压测试, 耐压 1000V
- 金属材料锯架, 重型设计款式, 坚固耐用
- 锯条采用 HSS 材质, 更加锋利
- 双色 PP+TPR 手柄, 美观舒适

货号	D(mm)	L(mm)	包装数量
S150016	150	280	6
S159012	300	483	6

绝缘塑料圆头线夹



- 通过 VDE 认证和 10000V 高压测试, 耐压 1000V
- 高硬度弹簧, 确保使用夹持力
- 特殊增加护套设计, 使用更加安全

货号	L(mm)	包装数量
S150017	150	12

绝缘塑料尖头线夹



- 通过 VDE 认证和 10000V 高压测试, 耐压 1000V
- 高硬度弹簧, 确保使用夹持力
- 特殊增加护套设计, 使用更加安全

货号	L(mm)	包装数量
S150018	200	12

绝缘塑料滑套



- 10000V 高压测试, 耐压 1000V
- 绝缘橡胶材料制造

货号	L(mm)	包装数量
S150044	80	12
S150045	80	12
S150046	80	12

绝缘塑料自动夹紧滑套



- 10000V 高压测试, 耐压 1000V
- 绝缘橡胶材料制造

货号	φ(mm)	包装数量
S150047	10	12
S150048	20	12
S150049	30	12

双色柄绝缘针尖无齿镊子



- 通过 VDE 认证和 10000V 高压测试, 耐压 1000V
- 采用不锈钢材质制造, 防磁防酸

货号	L(mm)	包装数量
S150012	130	6

双色柄绝缘微尖横齿镊子



- 通过 VDE 认证和 10000V 高压测试, 耐压 1000V
- 采用不锈钢材质制造, 防磁防酸

货号	L(mm)	包装数量
S150013	150	6

双色柄绝缘弯尖横齿镊子



- 通过 VDE 认证和 10000V 高压测试, 耐压 1000V
- 采用不锈钢材质制造, 防磁防酸

货号	L(mm)	包装数量
S150014	150	6

双色柄绝缘宽头横齿镊子



- 通过 VDE 认证和 10000V 高压测试, 耐压 1000V
- 采用不锈钢材质制造, 防磁防酸

货号	L(mm)	包装数量
S150015	142	6

高压测电笔



- 通过 VDE 认证和 10000V 高压测试, 耐压 1000V
- 双色 PP+TPR 手柄, 美观舒适
- 刀杆采用 CR-V 材质

货号	L(mm)	包装数量
S150011	150	6

绝缘扭力扳手



- 10000V 高压测试, 耐压 1000V
- 本体精密钢材锻造, 精抛磨光加工处理, 保证配件精度, 正向精度 ±3%
- 视窗刻度盘, 双刻度显示, 操作简单, 示值精确

货号	Drive	扭力范围 (N.m)	包装数量
S151089	1/4"	1-5	1
S151090	1/4"	2-10	1
S151091	3/8"	1-5	1
S151092	3/8"	2-10	1
S150093	1/4"	5-25	1
S150094	3/8"	5-25	1
S150095	3/8"	10-50	1
S150096	1/2"	10-50	1
S151097	3/8"	20-100	1
S151098	1/2"	20-100	1
S151099	1/2"	40-200	1

绝缘十字轮胎扳手



- 10000V 高压测试, 耐压 1000V
- 本体采用铬钒钢材质

货号	规格 (mm)	包装数量
S150080	13,14,17,19	3

绝缘可换头安装锤



- 10000V 高压测试, 耐压 1000V
- 锤头采用聚氨酯材料制造, 软性半透明
- 有效防震, 敲击无火花

货号	规格 (mm)	包装数量
S150081	30	3



液压类工具

液压压线钳、液压断线钳、液压拉马

 SHEFFIELD 钢盾®

液压压线钳

- 头部采用合金钢锻造加工，表面镀铬处理
- FRP 手柄，橡塑胶套，绝缘耐压，握持舒适
- 快速液压控制系统，压接泄压回位迅速，操作方便省力
- 配备 9 副压接口模：50,70,95,120,150,185,240,300,400mm²
- 压接头部可以 180 度旋转，内置安全液压阀，有效防止超负荷使用，最大压力达到 12 吨

压接头部采用合金钢锻造加工
表面镀铬处理，坚固耐用



配备 9 副压接口模，方便使用



压接头部可以 180 度旋转

快速液压控制系统，压接泄压回位迅速，操作方便省力，内置安全液压阀，有效防止超负荷使用，最大压力达到 13 吨

货号	Capacity(mm ²)	包装数量
S160001	50, 70, 95, 120, 150, 185, 240, 300, 400	1

液压压线钳



⚠ 使用前请务必认真阅读说明书，按说明书要求操作

- 头部采用合金钢锻造加工，表面镀铬处理
- 快速液压控制系统，压接泄压回位迅速，操作方便省力
- 配备 10 副压接口模：16,25,35,50,70,95,120,150,185,240mm²
- 压接头部可以 180 度旋转，内置安全液压阀，有效防止超负荷使用，最大压力达到 6 吨

货号	Capacity(mm ²)	包装数量
S160002	16,25, 35, 50, 70, 95, 120, 150, 185, 240	1

液压断线钳



⚠ 使用前请务必认真阅读说明书，按说明书要求操作

- 头部采用合金钢锻造加工，表面磷化发黑处理
- 剪切刃口采用合金钢锻造，高频热处理，锋利耐用
- 头部可以 90° 旋转，便于不同工位使用操作
- 快速液压控制系统，压接泄压回位迅速，操作方便省力
- 内置安全液压阀，有效防止超负荷使用，最大压力达到 6T
- 使用范围：钢筋 Ø16mm，钢芯铝线 Ø30mm (800mm 平方)，钢丝绳 Ø25mm，XLPE 电力电缆 Ø30mm，通信电缆 Ø30mm

货号	Capacity (mm)	包装数量
S160003	40mm	1

液压断线钳



⚠ 使用前请务必认真阅读说明书，按说明书要求操作

- 头部采用合金钢锻造加工，表面磷化发黑处理
- 剪切刃口采用合金钢锻造，高频热处理，锋利耐用
- 头部可以 90° 旋转，便于不同工位使用操作
- 360° 可旋转油压泵头，快速液压控制系统，压接泄压回位迅速，操作方便省力
- 内置安全液压阀，有效防止超负荷使用，最大压力达到 5T
- 使用范围：硬铜绞线 Ø28mm，铝绞线 Ø38mm，电力电缆线 Ø85mm

货号	Capacity (mm)	包装数量
S160004	85	1

液压拉马



⚠ 使用前请务必认真阅读说明书，按说明书要求操作

- 拉爪采用合金钢整体锻造，2 爪、3 爪通用底座，操作灵活，更换快速
- 手柄采用冷轧钢管，表面镀铬处理，防锈耐腐蚀
- 360° 可旋转油压泵头，快速液压控制系统，回位迅速，操作方便省力
- 内置安全液压阀，有效防止超负荷使用
- 内部独特配备安全防护网

货号	规格	Stroke(mm)	Spread(mm)	包装数量
S160005	6T	70	330	1
S160006	8T	85	350	1
S160007	12T	85	375	1
S160008	20T	111	520	1
S160009	30T	111	550	1

充电式液压剪切工具 $\phi 45$

新品



此产品非正常库存产品，需要一定交期

✘ 剪切功能

剪切范围： $\phi 45\text{mm}$ 铜铝线和铜铝铠装线缆

货号	S160101
出力	60KN
行程	50mm
剪切次数	130 次饱和电压
剪切时间	/
液压油	/
剪切范围	$\leq \phi 45\text{mm}$
铠装电缆	$\leq \phi 45\text{mm}$
钢芯铝绞线	$\leq \phi 45\text{mm}$
铜铝电缆	/
碳钢圆棒	/
钢筋	/
钢绞线	/
钢丝线	/
产品尺寸	/
电池电压 / 电容	18V/3.2Ah
充电时间	1H
包装箱	塑料箱
配件	
刀片	1 副
电池	2 块
充电器	1 个
油缸密封圈	1 套
安全阀密封圈	1 套

充电式液压剪切工具 $\phi 55$

新品



此产品非正常库存产品，需要一定交期

✘ 剪切功能

剪切范围： $\phi 55\text{mm}$ 铜铝线和铜铝铠装线缆

货号	S160102
出力	120KN
行程	58mm
剪切次数	/
剪切时间	/
液压油	壳牌得力士 S2VHV15
剪切范围	$\leq \phi 55\text{mm}$
铠装电缆	$\leq \phi 55\text{mm}$
钢芯铝绞线	$\leq \phi 52\text{mm}$
铜铝电缆	$\leq \phi 55\text{mm}$
碳钢圆棒	$\leq \phi 20\text{mm}$
钢筋	$\leq \phi 20\text{mm}$
钢绞线	$\leq \phi 20\text{mm}$
钢丝线	$\leq \phi 25\text{mm}$
产品尺寸	452x360x83mm
电池电压 / 电容	18V/3.2Ah
充电时间	1H
包装箱	塑料箱
配件	
刀片	/
电池	2 块
充电器	1 个
油缸密封圈	1 套
安全阀密封圈	1 套

充电式液压剪切工具 $\phi 85$

新品



此产品非正常库存产品，需要一定交期

✘ 剪切功能

剪切范围： $\phi 85\text{mm}$ 铜铝线和铜铝铠装线缆

货号	S160103
出力	60KN
行程	86mm
剪切次数	70 次饱和电压
剪切时间	/
液压油	/
剪切范围	$\leq \phi 85\text{mm}$
铠装电缆	$\leq \phi 85\text{mm}$
钢芯铝绞线	$\leq \phi 85\text{mm}$
铜铝电缆	/
碳钢圆棒	/
钢筋	/
钢绞线	/
钢丝线	/
产品尺寸	/
电池电压 / 电容	18V/3.2Ah
充电时间	1H
包装箱	塑料箱
配件	
刀片	1 副
电池	2 块
充电器	1 个
油缸密封圈	1 套
安全阀密封圈	1 套

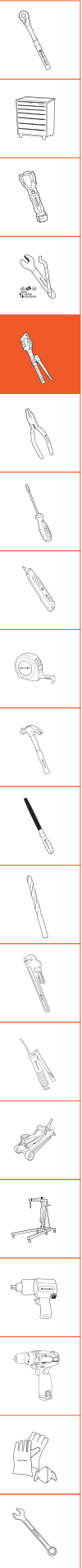

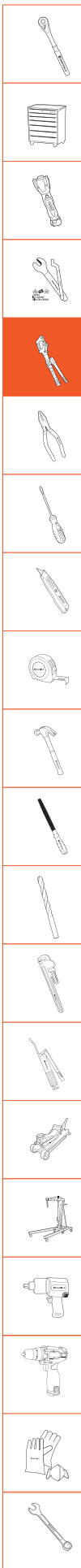

充电式液压剪切工具 $\phi 105$

新品



此产品非正常库存产品，需要一定交期

剪切功能
剪切范围： $\phi 105\text{mm}$ 铜铝线
和铜铝铠装线缆

货号	S160104
出力	120KN
行程	108mm
剪切次数	70 次饱和电压
剪切时间	15-30 秒 (根据线缆直径)
液压油	/
剪切范围	$\leq \phi 105\text{mm}$
铠装电缆	$\leq \phi 105\text{mm}$
钢芯铝绞线	$\leq \phi 105\text{mm}$
铜铝电缆	/
碳钢圆棒	/
钢筋	/
钢绞线	/
钢丝线	/
产品尺寸	/
电池电压 / 电容	18V/3.2Ah
充电时间	1H
包装箱	塑料箱
配件	
刀片	1 副
电池	2 块
充电器	1 个
油缸密封圈	1 套
安全阀密封圈	1 套

充电式全能王

新品



此产品非正常库存产品，需要一定交期

压接功能
铜压接端子：16-300mm²
铝压接端子：10-240mm²

剪切功能
剪切范围： $\phi 40\text{mm}$ 铜铝线
和铜铝铠装线缆

冲孔功能
冲孔范围：圆模 $\phi 3.5\text{mm}$
以下软钢板 $\phi 22.5-61.5\text{mm}$

- 应用无刷技术，使用寿命更长，且易维护
- 使用无碳刷，减少动力损失，降低电机热量
- 省电设计，可使用压接时间提高 30%
- 电机工作时不产生火花，适合在更多环境中使用

货号	S160105
出力	60KN
行程	42mm
剪切次数	70 次饱和电压
剪切范围	$\leq \phi 40\text{mm}$
压接次数	160 次饱和电压
压接范围	13-300mm ³
冲孔次数	100 次饱和电压
冲孔范围	$\phi 22.5-\phi 61.5\text{mm}$ (3.5mm 以下软钢板)
电池电压 / 电容	18V/3.2Ah
充电时间	1H
包装箱	塑料箱
重量 (包含电池)	4.8kgs
配件	
压接模具	11 副 (16、25、35、50、70、95、120、150、185、240、300)
冲孔模具	6 副 (22.5、28.3、34.6、43.2、49.6、61.5)
电池	2 块
充电器	1 个
刀片	1 副
压接适配器	1 套
冲孔适配器	1 套
3/4" 16UN 拉杆	1 根
7/16" 20UN 拉杆	1 根
垫圈	1 只
油缸密封圈	1 套
安全阀密封圈	1 套

手动式全能王

新品



此产品非正常库存产品，需要一定交期

压接功能
铜压接端子：16-300mm²
铝压接端子：10-240mm²

剪切功能
剪切范围： $\phi 40\text{mm}$ 铜铝线
和铜铝铠装线缆

冲孔功能
冲孔范围：圆模 $\phi 3.5\text{mm}$
以下软钢板 $\phi 22.5-61.5\text{mm}$

- 一机多用，三功能合一
- 人体学结构橡胶手柄套，更舒适更防滑，工作更轻松
- 双向油泵芯子，压接更省力，改良型柱塞
- 钳头集多种功能于一体，可完成压接、剪切、冲孔

货号	S160106
出力	60KN
行程	42mm
剪切次数	/
剪切范围	$\leq \phi 40\text{mm}$
压接次数	/
压接范围	13-300mm ³
冲孔次数	/
冲孔范围	$\phi 22.5-\phi 61.5\text{mm}$ (3.5mm 以下软钢板)
电池电压 / 电容	/
充电时间	/
包装箱	塑料箱
重量 (包含电池)	/
配件	
压接模具	11 副 (16、25、35、50、70、95、120、150、185、240、300)
冲孔模具	6 副 (22.5、28.3、34.6、43.2、49.6、61.5)
电池	/
充电器	/
刀片	1 副
压接适配器	1 套
冲孔适配器	1 套
3/4" 16UN 拉杆	1 根
7/16" 20UN 拉杆	1 根
垫圈	1 只
油缸密封圈	1 套
安全阀密封圈	1 套

迷你充电式液压压接工具 16-300mm²

新品



压接功能

此产品非正常库存产品，需要一定交期

货号	S160107
出力	60KN
行程	17mm
压接范围	16-300mm ²
压接次数	/
压接时间	/
产品尺寸	/
电池电压 / 电容	/
充电时间	/
包装箱	塑料箱
配件	
压接块	1 副
电池	2 块
充电器	1 个
油缸密封圈	1 套
安全阀密封圈	1 套

充电式液压压接工具 16-400mm²

新品



压接功能

此产品非正常库存产品，需要一定交期

货号	S160109
出力	120KN
行程	42mm
压接范围	16-400mm ²
压接次数	320 次 (铜线 150mm ²)
压接时间	6-18s
产品尺寸	/
电池电压 / 电容	18V/3.2Ah
充电时间	1H
包装箱	塑料箱
配件	
压接块	12 副 (16、25、35、50、70、95、120、150、185、240、300、400)
电池	2 块
充电器	1 个
油缸密封圈	1 套
安全阀密封圈	1 套

迷你充电式液压剪 (剪式)

新品



剪切功能

此产品非正常库存产品，需要一定交期

货号	S160110
出力	20KN
行程	29mm
薄铜电缆	≤ φ32mm
单芯装甲铜电缆	≤ φ32mm
单芯铜电缆	≤ φ23mm
单芯铝电缆	≤ φ25mm
碳钢圆棒	/
钢筋	/
钢绞线	/
钢丝绳	/
产品尺寸	/
电池电压 / 电容	/
充电时间	/
包装箱	塑料箱
配件	
刀片	/
电池	2 块
充电器	1 个
油缸密封圈	1 套
安全阀密封圈	1 套

充电式液压压接工具 16-300mm²

新品



压接功能

此产品非正常库存产品，需要一定交期

货号	S160108
出力	60KN
行程	17mm
压接范围	16-300mm ²
压接次数	320 次 (铜线 150mm ²)
压接时间	6-18s
产品尺寸	/
电池电压 / 电容	18V/3.2Ah
充电时间	1H
包装箱	塑料箱
配件	
压接块	11 副 (16、25、35、50、70、95、120、150、185、240、300)
电池	2 块
充电器	1 个
油缸密封圈	1 套
安全阀密封圈	1 套

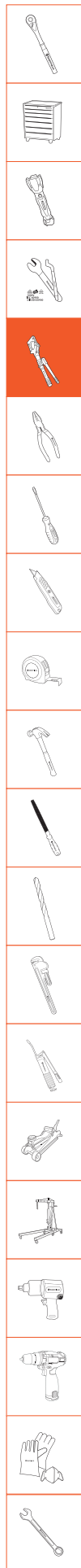



夹持类工具

台虎钳、F夹、普通钳、挡圈钳、大力钳

 **SHEFFIELD** 钢盾®

平口钳

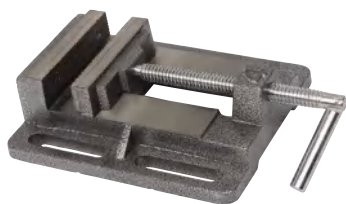

- 钳体采用铸铁制造
- 钳头经热处理
- 摇柄表面镀铬处理
- 适合铣床作业
- 最大开口 100mm

货号	规格	最大开口 (mm)	包装数量
S040000	4"	100	1

锻打F夹

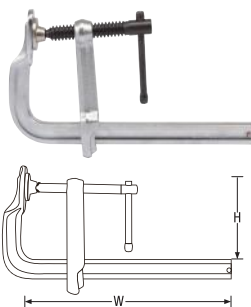

- 整体锻造
- 特殊热处理加工, 确保夹持硬度

货号	规格 (mm)	H (mm)	W (mm)	包装数量
S049101	80X160	160	80	4
S049102	120X200	120	200	4
S049104	120X300	120	300	4
S049105	120X400	120	400	4
S049106	120X500	120	500	4
S049107	120X600	120	600	4

迷你不锈钢多用钳



- ⚠ 送牛津袋
- 采用不锈钢制造
- 可以折叠, 携带方便

货号	包装数量
S041001	6

尖嘴钳, 标准钳, 钢丝剪, 剥皮孔, 指甲锉, 开罐器, 中号一字螺丝刀, 开瓶器, 大号一字螺丝刀, 锯齿刀, 刀片, 十字螺丝刀, 小号一字螺丝刀

重型管子台虎钳



- 钳体采用铸铁制造
- 齿块锻压经热处理, 夹持稳固耐用

货号	规格	最大开口 (mm)	包装数量
S040002	2"	50	1
S040003	3"	75	1

重型快速F夹

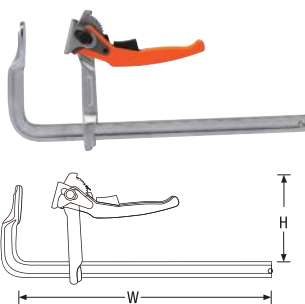

- 整体锻造, 特殊热处理加工, 确保夹持硬度
- 独特快速锁紧结构, 使用方便, 省力

货号	规格 (mm)	H (mm)	W (mm)	包装数量
S049201	100X200	100	200	6
S049202	120X250	120	250	4
S049203	120X300	120	300	4
S049204	120X400	120	400	4
S049205	120X500	120	500	4
S049206	120X600	120	600	4

18合1不锈钢多用钳



- ⚠ 送牛津袋
- 采用不锈钢制造
- 可以折叠, 携带方便

货号	包装数量
S041002	6

尖嘴钳, 标准钳, 钢丝剪, 剥皮孔, 3合1锉刀, 锯, 开罐器, 十字螺丝刀, 去钩器, 开瓶器, 锯齿/刀, 电笔刀, 大号一字螺丝刀, 中号一字螺丝刀, 小号一字螺丝刀

重型台虎钳



- 采用铸铁制造

货号	规格	重量 (kg)	最大开口 (mm)	夹紧力 (kg)	旋转角度	包装数量
S040004	4"	9.5	100	1200	270°	1
S040005	5"	13.5	125	1600	270°	1
S040006	6"	20	150	2200	270°	1
S040008	8"	29.5	200	3000	360°	1

G型夹钳



- 采用玛钢锻造, 加强筋设计, 夹持力更高使用更安全
- 螺杆表面发黑
- 活动夹持头, 有效夹持工件
- 适合木工、金属加工作业

货号	规格	L (mm)	包装数量
S049001	1"	25	12
S049002	2"	50	12
S049003	3"	75	6
S049004	4"	100	6
S049006	6"	150	6
S049008	8"	200	6

12合1不锈钢多用钳



- ⚠ 送牛津袋
- 采用不锈钢制造
- 可以折叠, 携带方便

货号	包装数量
S041003	6

尖嘴钳, 标准钳, 钢丝剪, 剥皮孔, 开罐器, 十字螺丝刀, 剪刀, 一字螺丝刀, 刀, LED灯, 钥匙扣

高档美式钢丝钳

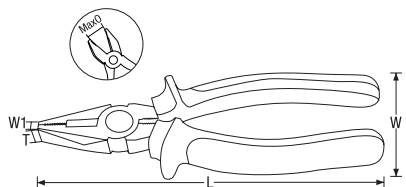

- 钳体经锻造热处理, 坚固耐用
- 刃口经特殊处理, 剪切能力强
- TPR+PP双材料手柄

货号	规格	Capacity (mm)	LxWxW1xT (mm)	MaxO (mm)	包装数量
S044001	6"	钢丝 φ2.0	150x54x3x2	43	6
S044002	7"	钢丝 φ2.0	175x53x7x11	31	6
S044003	8"	钢丝 φ2.3	200x52x8x12	32	6

高档美式尖嘴钳

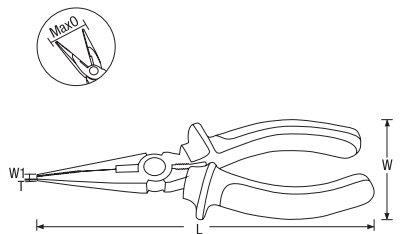

- 钳体经锻造热处理, 坚固耐用
- 刃口经特殊处理, 剪切能力强
- TPR+PP双材料手柄

货号	规格	Capacity (mm)	LxWxW1xT (mm)	MaxO (mm)	包装数量
S044005	6"	钢丝 φ1.6	150x54x3x2	51	6
S044006	8"	钢丝 φ1.6	200x55x3x2	64	6

高档美式斜嘴钳

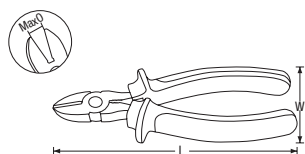

- 钳体经锻造热处理, 坚固耐用
- 刃口经特殊处理, 剪切能力强
- TPR+PP双材料手柄

货号	规格	Capacity (mm)	LxW (mm)	MaxO (mm)	包装数量
S044008	6"	钢丝 φ2.0	150x56	27	6
S044009	7"	钢丝 φ2.0	175x54	30	6

鲤鱼钳

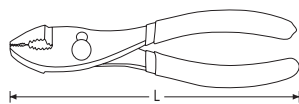

- 钳体经锻造热处理, 坚固耐用
- 刃口经特殊处理, 剪切能力强
- 双沾塑手柄, 握持舒适

货号	规格	L (mm)	包装数量
S044010	6"	150	6
S044011	8"	200	6

水泵钳

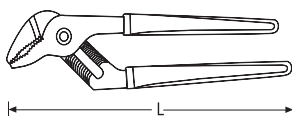

- 钳体经锻造热处理, 坚固耐用
- 双沾塑手柄, 握持舒适

货号	规格	L (mm)	包装数量
S044014	8"	200	6
S044012	10"	250	6
S044013	12"	300	6

7寸顶切钳

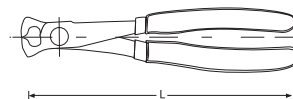

- 钳体经锻造热处理, 坚固耐用
- 刃口经特殊处理, 剪切能力强
- TPR+PP双材料手柄

货号	规格	L (mm)	包装数量
S044015	7"	175	6

双色柄钢丝钳

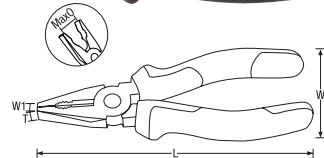

CR-V

- 钳体经锻造热处理, 坚固耐用
- 刃口经特殊处理, 剪切能力强
- TPR+PP双材料手柄

货号	规格	Capacity (mm)	LxWxW1xT (mm)	MaxO (mm)	包装数量
S045001	6"	钢丝 φ2.0	150x58x7x9	32	6
S045002	7"	钢丝 φ2.0	175x57x7x10	35	6
S045003	8"	钢丝 φ2.3	200x54x3x2	43	6

双色柄尖嘴钳

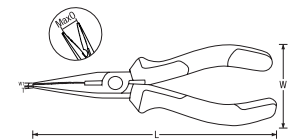

CR-V

- 钳体采用铬钒钢锻造, 坚固耐用
- 刃口经特殊处理, 剪切能力强
- TPR+PP双材料套柄, 握持舒适

货号	规格	Capacity (mm)	LxWxW1xT (mm)	MaxO (mm)	包装数量
S045004	6"	钢丝 φ1.6	150x56x7x11	40	6
S045005	8"	钢丝 φ1.6	200x51x4x3	102	6

双色柄斜嘴钳

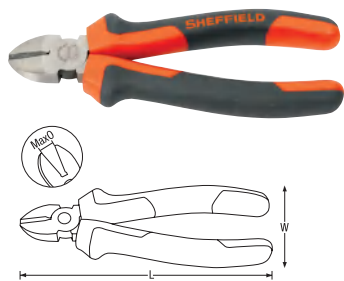

CR-V

- 钳体采用铬钒钢锻造，坚固耐用
- 刃口经特殊处理，剪切能力强
- TPR+PP双材料套柄，握持舒适

货号	规格	Capacity (mm)	LxW(mm)	Max0 (mm)	包装数量
S045006	6"	钢丝 φ2.0	150x58	18	6
S045007	7"	钢丝 φ2.0	175x58	27	6

双色柄弯嘴钳

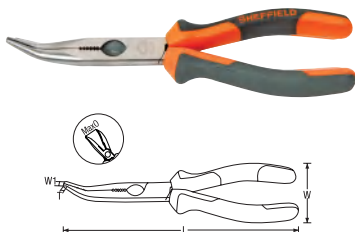

CR-V

- 钳体经锻造热处理，坚固耐用
- 刃口经特殊处理，剪切能力强
- 双沾塑手柄，握持舒适

货号	规格	Capacity (mm)	LxWxW1xT (mm)	Max0 (mm)	包装数量
S045011	6"	钢丝 φ1.6	150x60x4x3	19	6
S045012	8"	钢丝 φ1.6	200x57x5x4	66	6

专业日式钢丝钳

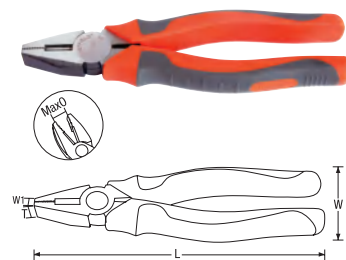

CR-V

- 采用铬钒钢材质锻造
- 刃口特殊高频热处理加工，有效保证剪切力及使用寿命
- 钳体精抛光，表面经特殊防锈处理工艺加工，耐用防腐蚀
- 双色PP+TPR手柄，美观舒适

货号	规格	LxWxW1xT(mm)	Max0(mm)	包装数量
S043001	6"	150x55x7x11	31	6
S043002	7"	175x57x7x12	31	6
S043003	8"	200x58x8x14	37	6

双色柄扁嘴钳

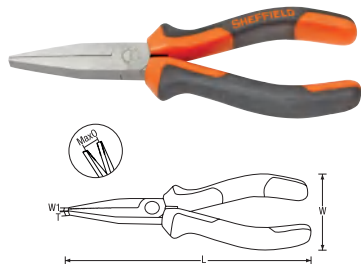

CR-V

- 钳体采用铬钒钢锻造，坚固耐用
- TPR+PP双材料套柄，握持舒适

货号	规格	LxWxW1xT(mm)	Max0(mm)	包装数量
S045008	6"	150x59x3x6	45	6

双色柄多用斜嘴钳



CR-V

- 钳体采用铬钒钢锻造，坚固耐用
- 刃口经特殊处理，剪切能力强
- TPR+PP双材料手柄，握持舒适

货号	规格	LxW(mm)	Max0(mm)	包装数量
S045015	6"	150x55	22	6

专业日式圆腮尖嘴钳

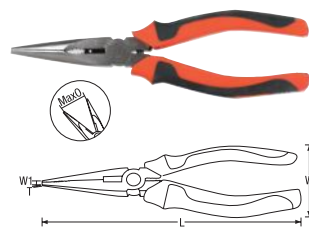

CR-V

- 采用铬钒钢材质锻造
- 刃口特殊高频热处理加工，有效保证剪切力及使用寿命
- 钳体精抛光，表面经特殊防锈处理工艺加工，耐用防腐蚀
- 双色PP+TPR手柄，美观舒适

货号	规格	LxWxW1xT(mm)	Max0(mm)	包装数量
S043004	6"	150x57x4x3	39	6
S043005	8"	200x59x4x3	54	6

双色柄水泵钳

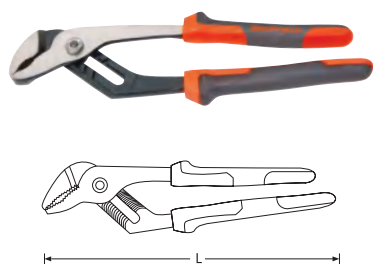

CR-V

- 钳体经锻造热处理，坚固耐用
- 双沾塑手柄，握持舒适

货号	规格	L(mm)	包装数量
S045009	10"	250	6

双色柄多用尖嘴钳



CR-V

- 钳体采用铬钒钢锻造，坚固耐用
- 刃口经特殊处理，剪切能力强
- TPR+PP双材料手柄，握持舒适

货号	规格	LxWxW1xT(mm)	Max0(mm)	包装数量
S045016	6"	150x54x3x3	53	6

专业日式斜嘴钳

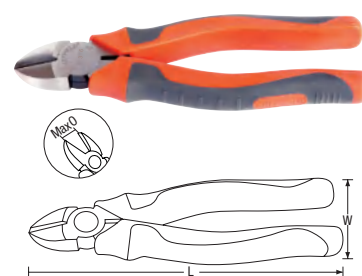

CR-V

- 采用铬钒钢材质锻造
- 刃口特殊高频热处理加工，有效保证剪切力及使用寿命
- 钳体精抛光，表面经特殊防锈处理工艺加工，耐用防腐蚀
- 双色PP+TPR手柄，美观舒适

货号	规格	LxW(mm)	Max0(mm)	包装数量
S043006	5"	125x52	12	6
S043007	6"	150x56	14	6
S043008	7"	175x58	16	6

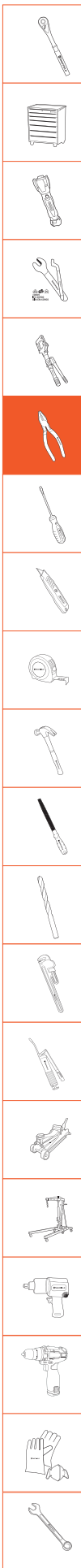

省力型尖嘴钳



CR-V

- 采用铬钒钢材质锻造，剪切锋利、耐用
- 偏心轴设计，剪切更省力
- 双色PP+TPR手柄，握持舒适

货号	规格	Capacity(mm)	包装数量
S042101	6"	钢丝 φ1.6	6
S042102	8"	钢丝 φ1.6	6

省力型斜嘴钳



CR-V

- 采用铬钒钢材质锻造，剪切锋利、耐用
- 偏心轴设计，剪切更省力
- 双色PP+TPR手柄，握持舒适

货号	规格	Capacity(mm)	包装数量
S042103	6"	钢丝 φ1.6	6
S042104	7"	钢丝 φ2.0	6
S042105	8"	钢丝 φ2.0	6

省力型钢丝钳



CR-V

- 采用铬钒钢材质锻造，剪切锋利、耐用
- 偏心轴设计，剪切更省力
- 双色PP+TPR手柄，握持舒适

货号	规格	Capacity(mm)	包装数量
S042106	6"	钢丝 φ2.0	6
S042107	7"	钢丝 φ2.0	6
S042108	8"	钢丝 φ2.3	6

5件套卡簧钳

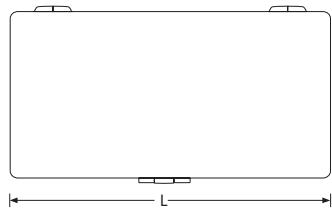

- 钳头采用钢材加工而成
- 轴用/孔用 (45~90度)，范围在 10 - 50mm
- 橡塑手柄，握持舒适

货号	规格	L(mm)	包装数量
S047001	6"	152	6

美式轴用曲口卡簧钳(外卡簧)

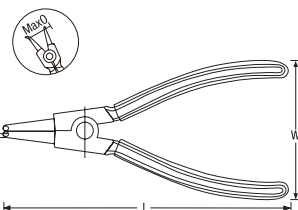

CR-V

- 采用铬钒钢材质制造
- 钳体精抛光，表面发黑处理，耐用防腐蚀
- 沾塑手柄，握持舒适

货号	规格	Ring Range (mm)	LxWxT (mm)	MaxO (mm)	包装数量
S047021	5"	8-10	138x85x14.4	26.3	6
S047022	7"	19-60	170x94x19.6	26.8	6
S047023	9"	32-80	218x95x24.2	30.8	6
S047024	13"	65-140	310x115x28.3	35.2	6

美式轴用直口卡簧钳(外卡簧)

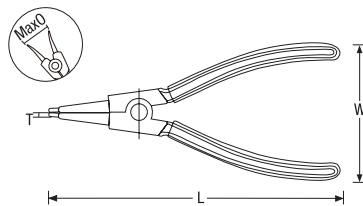

CR-V

- 采用铬钒钢材质制造
- 钳体精抛光，表面发黑处理，耐用防腐蚀
- 沾塑手柄，握持舒适

货号	规格	Ring Range (mm)	LxWxT (mm)	MaxO (mm)	包装数量
S047025	5"	8-10	14.8x83.5x1.5	30	6
S047026	7"	19-60	182x100.4x1.5	33	6
S047027	9"	32-80	235x85.3x2.4	39.5	6
S047028	13"	65-140	328x125.3x3.2	44.3	6

美式穴用直口卡簧钳 (内卡簧)

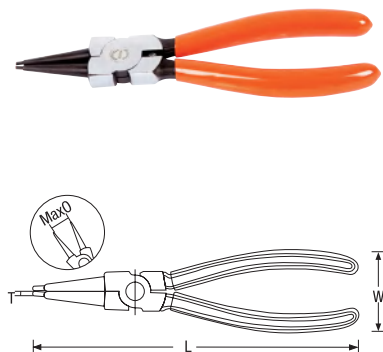

- 采用铬钒钢材制造
- 钳体精抛光，表面发黑处理，耐用防腐蚀
- 沾塑手柄，握持舒适

货号	规格	Ring Range (mm)	LxWxT (mm)	MaxO (mm)	包装数量
S047029	5"	8-10	140x78.5x1.4	18	6
S047030	7"	19-60	180x104x1.8	27.5	6
S047031	9"	32-80	230x105.8x2.8	26.3	6
S047032	13"	65-140	320x171x3.5	48	6

弧齿大力钳

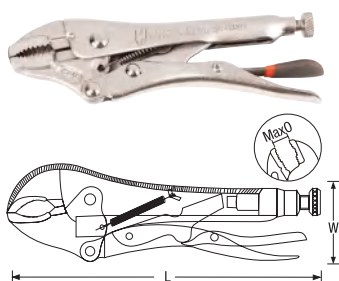

CR-V

- 钳口采用铬钒钢锻造，韧性好
- 手柄可快速锁定和释放，夹持工件不变形
- 安全释放结构保证工作更安全
- 锯齿形钳口带剪切功能
- 螺杆微调钮，容易调整到最佳尺寸且不变形

货号	规格	L(mm)	W(mm)	MaxO(mm)	包装数量
S048001	5"	140	35.1	27.4	6
S048002	7"	190	45.6	50	6
S048003	10"	222	53.4	62.3	6

焊接用大力钳

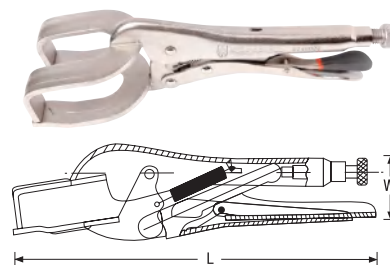

- 手柄可快速锁定和释放，夹持工件不变形
- 安全释放结构保证工作更安全
- 螺杆微调钮，容易调整到最佳尺寸且不变形

货号	规格	L(mm)	W(mm)	包装数量
S048008	9"	260	55	6

美式穴用曲口卡簧钳(内卡簧)

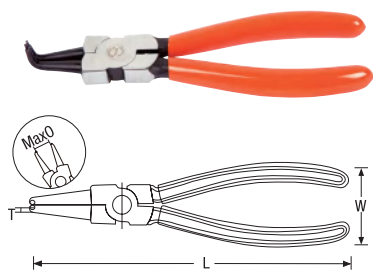

- 采用铬钒钢材制造
- 钳体精抛光，表面发黑处理，耐用防腐蚀
- 沾塑手柄，握持舒适

货号	规格	Ring Range (mm)	LxWxT (mm)	MaxO (mm)	包装数量
S047033	5"	8-10	130x68x14.8	12	6
S047034	7"	19-60	170x117x15	27.8	6
S047035	9"	32-80	210x86.2x21.8	21	6
S047036	13"	65-140	300x100.5x3.2	19	6

直齿大力钳

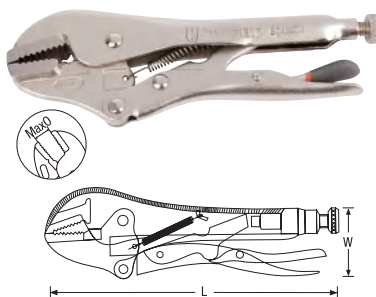

CR-V

- 钳口采用铬钒钢锻造，韧性好
- 手柄可快速锁定和释放，夹持工件不变形
- 安全释放结构保证工作更安全
- 螺杆微调钮，容易调整到最佳尺寸且不变形

货号	规格	L(mm)	W(mm)	MaxO(mm)	包装数量
S048004	7"	185	44	52.8	6
S048005	10"	290	50	58	6

尖嘴带刃大力钳

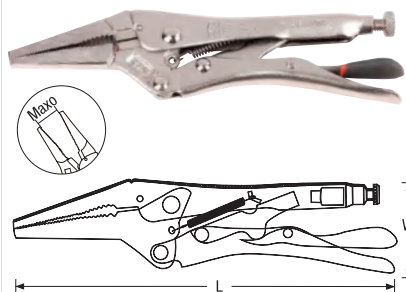

CR-V

- 采用铬钒钢材制造
- 钳体精抛光，表面发黑处理，耐用防腐蚀
- 沾塑手柄，握持舒适

货号	规格	L(mm)	W(mm)	MaxO(mm)	包装数量
S048006	6.5"	168	33.2	46.4	6
S048007	9"	210	45.2	54.2	6

铁皮大力钳

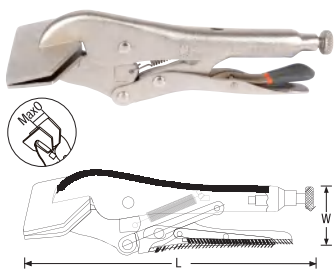

- 手柄可快速锁定和释放, 夹持工件不变形
- 安全释放结构保证工作更安全
- 螺杆微调钮, 容易调整到最佳尺寸且不变形

货号	规格	L(mm)	W(mm)	Max0(mm)	包装数量
S048009	8"	200	43.5	46	6



大力钳夹持力测试

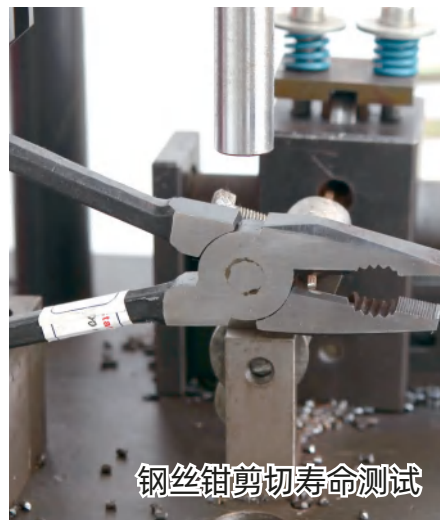

钢丝钳剪切寿命测试

C型大力钳

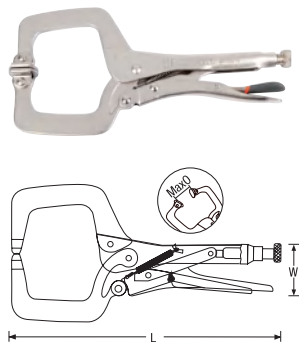

- 手柄可快速锁定和释放, 夹持工件不变形
- 安全释放结构保证工作更安全
- 螺杆微调钮, 容易调整到最佳尺寸且不变形

货号	规格	L(mm)	W(mm)	Max0(mm)	包装数量
S048010	11"	282	53.6	42	6

链条式大力钳

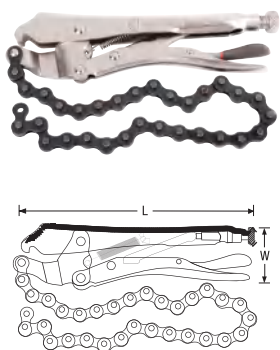

- 手柄可快速锁定和释放, 夹持工件不变形
- 安全释放结构保证工作更安全
- 锯齿形钳口带剪切功能
- 螺杆微调钮, 容易调整到最佳尺寸且不变形

货号	规格	L(mm)	W(mm)	Max0(mm)	包装数量
S048011	19"	475	53.7	6	6





紧固类工具

内六角扳手、拉铆枪、硅胶枪、螺丝刀系列、旋具头

 **SHEFFIELD** 钢盾®

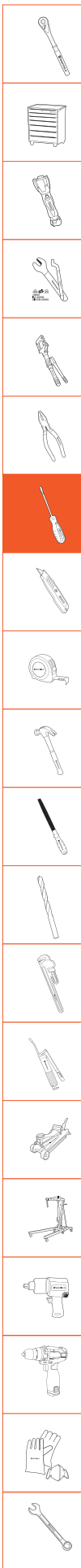

7件套制标长球头内六角扳手



S2

- 表面细喷砂镀铬, 美观耐磨
- 球形头设计利于多角度操作
- 采用 S2 钢材

货号	规格 (mm)	包装数量
S050001	1.5, 2, 2.5, 3, 4, 5, 6	6

7件套制加长球头内六角扳手



S2

- 采用 S2 钢材
- 表面细喷砂镀铬, 美观耐磨
- 长刀杆设计, 适用狭小空间作业
- 球形头设计利于多角度操作

货号	规格 (mm)	包装数量
S050005	1.5, 2, 2.5, 3, 4, 5, 6	6

7件套制特长球头内六角扳手



S2

- 采用 S2 钢材
- 表面细喷砂镀铬, 美观耐磨
- 长刀杆设计, 适用狭小空间作业
- 球形头设计利于多角度操作

货号	规格 (mm)	包装数量
S050009	1.5, 2, 2.5, 3, 4, 5, 6	6

7件套制标长内六角扳手



S2

- 表面细喷砂镀铬, 美观耐磨
- 采用 S2 钢材

货号	规格 (mm)	包装数量
S050002	1.5, 2, 2.5, 3, 4, 5, 6	6

7件套制加长内六角扳手

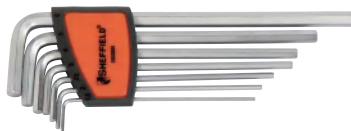

S2

- 采用 S2 钢材
- 表面细喷砂镀铬, 美观耐磨
- 长刀杆设计, 适用狭小空间作业

货号	规格 (mm)	包装数量
S050006	1.5, 2, 2.5, 3, 4, 5, 6	6

7件套制特长内六角扳手

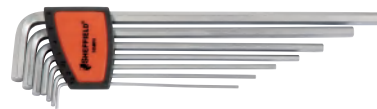

S2

- 采用 S2 钢材
- 表面细喷砂镀铬, 美观耐磨
- 长刀杆设计, 适用狭小空间作业

货号	规格 (mm)	包装数量
S050010	1.5, 2, 2.5, 3, 4, 5, 6	6

9件套制标长球头内六角扳手



S2

- 采用 S2 钢材
- 表面细喷砂镀铬, 美观耐磨
- 球形头设计利于多角度操作

货号	规格 (mm)	包装数量
S050003	1.5, 2, 2.5, 3, 4, 5, 6, 8, 10	6

9件套制加长球头内六角扳手



S2

- 采用 S2 钢材
- 表面细喷砂镀铬, 美观耐磨
- 长刀杆设计, 适用狭小空间作业
- 球形头设计利于多角度操作

货号	规格 (mm)	包装数量
S050007	1.5, 2, 2.5, 3, 4, 5, 6, 8, 10	6

9件套制特长球头内六角扳手



S2

- 采用 S2 钢材
- 表面细喷砂镀铬, 美观耐磨
- 长刀杆设计, 适用狭小空间作业
- 球形头设计利于多角度操作

货号	规格 (mm)	包装数量
S050011	1.5, 2, 2.5, 3, 4, 5, 6, 8, 10	6

9件套制标长内六角扳手



S2

- 采用 S2 钢材
- 表面细喷砂镀铬, 美观耐磨

货号	规格 (mm)	包装数量
S050004	1.5, 2, 2.5, 3, 4, 5, 6, 8, 10	6

9件套制加长内六角扳手



S2

- 表面细喷砂镀铬, 美观耐磨
- 采用 S2 钢材

货号	规格 (mm)	包装数量
S050008	1.5, 2, 2.5, 3, 4, 5, 6, 8, 10	6

9件套制特长内六角扳手



S2

- 采用 S2 钢材
- 表面细喷砂镀铬, 美观耐磨
- 长刀杆设计, 适用狭小空间作业

货号	规格 (mm)	包装数量
S050012	1.5, 2, 2.5, 3, 4, 5, 6, 8, 10	6

12件套英制加长球头内六角扳手



S2

- 采用 S2 钢材
- 表面细喷砂镀铬，美观耐磨
- 长刀杆设计，适用狭小空间作业
- 球形头设计利于多角度操作

货号	规格	包装数量
S050013	1/16", 5/64", 3/32", 7/64", 1/8", 9/64" 5/32", 3/16", 7/32", 1/4", 5/16", 3/8"	6

12件套英制加长内六角扳手

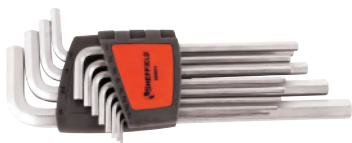

S2

- 采用 S2 钢材
- 表面细喷砂镀铬，美观耐磨
- 长刀杆设计，适用狭小空间作业

货号	规格	包装数量
S050014	1/16", 5/64", 3/32", 7/64", 1/8", 9/64" 5/32", 3/16", 7/32", 1/4", 5/16", 3/8"	6

8件套加长L型花型扳手



S2

- 采用 S2 钢材
- 表面细喷砂镀铬，美观耐磨
- 长刀杆设计，适用狭小空间作业

货号	规格	包装数量
S050015	T6, T7, T8, T9, T10, T15, T20, T25	12

9件套加长L型花型扳手



S2

- 采用 S2 钢材
- 表面细喷砂镀铬，美观耐磨
- 长刀杆设计，适用狭小空间作业

货号	规格	包装数量
S050016	T10, T15, T20, T25, T27, T30, T40, T45, T50	6

8件套迷你型内六角扳手



S2

- 表面细喷砂镀铬，美观耐磨
- 采用 S2 钢材

货号	规格 (mm)	包装数量
S050017	0.7, 0.9, 1.3, 1.5, 2, 2.5, 3, 4	12

8件套链式内六角扳手



CR-V

- 采用 CR-V 钢材
- 表面细喷砂镀铬，美观耐磨
- 长刀杆设计，适用狭小空间作业
- 球形头设计利于多角度操作

货号	规格 (mm)	包装数量
S050018	1.5, 2, 2.5, 3, 4, 5, 5.5, 6	12

10件套链式内六角扳手



CR-V

- 采用铬钒钢
- 表面发黑处理

货号	规格 (mm)	包装数量
S050019	1.5, 2, 2.5, 3, 4, 5, 5.5, 6, 8, 10	12

9合1多功能加长球头内六角扳手



T柄设计，方便使用。



球头设计，方便插入。



T型柄功能。

S2

- 内六角塑架采用材料，多功能设计，增加 T 柄功能，更便于使用
- 尾端倒角方便插入螺帽，球型头方便在各种狭窄空间角度使用
- 整体 S2 材质制造
- 雾面镀铬处理外形美观，防锈佳

货号	规格 (mm)	包装数量
S050023	2, 2.5, 3, 4, 5, 6, 7, 8, 10	6

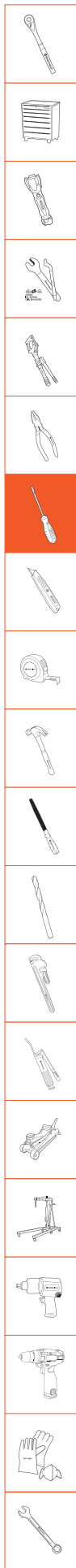

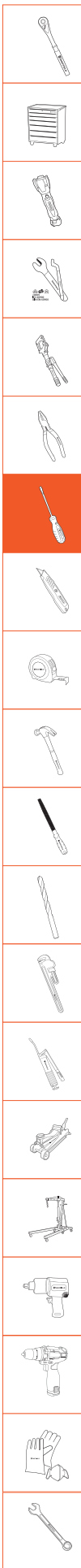

8件套折叠式公制球头内六角扳手



CR-V

- 采用铬钒钢材质
- 表面细喷砂镀铬, 美观耐磨

货号	规格 (mm)	包装数量
S050020	1.5, 2, 2.5, 3, 4, 5, 6, 8	12

8件套折叠式公制内六角扳手



CR-V

- 采用铬钒钢材质
- 表面细喷砂镀铬, 美观耐磨

货号	规格 (mm)	包装数量
S050021	1.5, 2, 2.5, 3, 4, 5, 6, 8	12

8件套折叠式花形内六角扳手



CR-V

- 采用铬钒钢材质
- 表面细喷砂镀铬, 美观耐磨

货号	规格	包装数量
S050022	T9, T10, T15, T20, T25, T27, T30, T40	12

12件套公制加长球头内六角扳手



S2

- 表面细喷砂镀铬, 美观耐磨
- 长刀杆设计, 适用狭小空间作业
- 球形头设计利于多角度操作
- 采用 S2 钢材

货号	规格 (mm)	包装数量
S050024	1.5, 2, 2.5, 3, 4, 5, 6, 7, 8, 10, 12, 14	6

12件套公制加长内六角扳手



S2

- 表面细喷砂镀铬, 美观耐磨
- 长刀杆设计, 适用狭小空间作业
- 采用 S2 钢材

货号	规格 (mm)	包装数量
S050025	1.5, 2, 2.5, 3, 4, 5, 6, 7, 8, 10, 12, 14	6

10件套公制加长球头内六角扳手



S2

- 采用 S2 钢材
- 表面细喷砂镀铬, 美观耐磨
- 长刀杆设计, 适用狭小空间作业
- 球形头设计利于多角度操作

货号	规格 (mm)	包装数量
S050026	3, 4, 5, 5.5, 6, 8, 10, 12, 14, 17	6

10件套公制加长内六角扳手



S2

- 采用 S2 钢材
- 表面细喷砂镀铬, 美观耐磨
- 长刀杆设计, 适用狭小空间作业

货号	规格 (mm)	包装数量
S050027	3, 4, 5, 5.5, 6, 8, 10, 12, 14, 17	6

公制标长内六角扳手

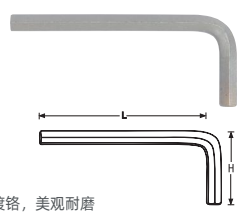

S2

- 采用 S2 钢材
- 表面细喷砂镀铬, 美观耐磨

货号	规格 (mm)	L(mm)	H(mm)	包装数量
S050615	1.5	45	14	6
S050602	2	50	16	6
S050625	2.5	56	18	6
S050603	3	63	20	6
S050604	4	70	25	6
S050605	5	80	28	6
S050606	6	90	32	6
S050607	7	95	34	6
S050608	8	100	36	6
S050610	10	112	40	6

公制加长内六角扳手

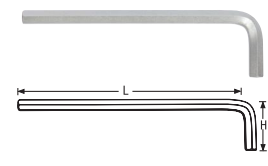

S2

- 采用 S2 钢材
- 表面细喷砂镀铬, 美观耐磨
- 长刀杆设计, 适用狭小空间作业

货号	规格 (mm)	L(mm)	H(mm)	包装数量
S050415	1.5	77	13.5	6
S050402	2	82	15.5	6
S050425	2.5	88.5	17.5	6
S050403	3	98.5	19	6
S050404	4	104	24	6
S050405	5	116	27	6
S050455	5.5	126.5	29	6
S050406	6	138	31	6
S050407	7	148	33	6
S050408	8	158	35	6
S050410	10	167	39	3

公制大规格加长内六角扳手

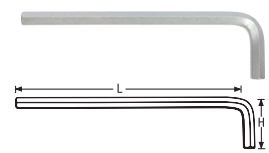

CR-V

- 采用铬钒钢材质
- 表面细喷砂镀铬, 美观耐磨
- 长刀杆设计, 适用狭小空间作业

货号	规格 (mm)	L(mm)	H(mm)	包装数量
S050412	12	209	44	3
S050414	14	233	54.5	2
S050416	16	240	58.5	6
S050417	17	246	61.5	6
S050418	18	261	64.5	6
S050419	19	276	68.5	6
S050422	22	330	78	1
S050424	24	370	88	1
S050427	27	410	97.5	1
S050430	30	450	105	1
S050432	32	470	120	1
S050436	36	490	135	1

公制特长内六角扳手

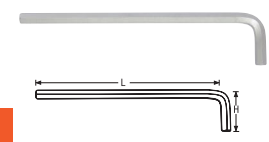

S2

- 采用 S2 钢材
- 表面细喷砂镀铬, 美观耐磨
- 长刀杆设计, 适用狭小空间作业

货号	规格 (mm)	L(mm)	H(mm)	包装数量
S050215	1.5	89	13	6
S050202	2	99	15	6
S050225	2.5	111	17	6
S050203	3	125	19	6
S050204	4	139	24	6
S050205	5	159	27	6
S050206	6	179	31	6
S050207	7	189	33	6
S050208	8	199	35	6
S050210	10	223	39	3

公制标长球头内六角扳手

S2

- 采用 S2 钢材
- 表面细喷砂镀铬，美观耐磨
- 球形头设计利于多角度操作

货号	规格 (mm)	L(mm)	H(mm)	包装数量
S050515	1.5	45	14	6
S050502	2	50	16	6
S050525	2.5	56	18	6
S050503	3	63	20	6
S050504	4	70	25	6
S050505	5	80	28	6
S050506	6	90	32	6
S050507	7	95	34	6
S050508	8	100	36	6
S050510	10	112	40	3

公制特长球头内六角扳手

S2

- 采用 S2 钢材
- 表面细喷砂镀铬，美观耐磨
- 长刀杆设计，适用狭小空间作业

货号	规格 (mm)	L(mm)	H(mm)	包装数量
S050115	1.5	89	13	6
S050102	2	99	15	6
S050125	2.5	111	17	6
S050103	3	125	19	6
S050104	4	139	24	6
S050105	5	159	27	6
S050106	6	179	31	6
S050107	7	189	33	6
S050108	8	199	35	6
S050110	10	223	39	3

英制加长球头内六角扳手

S2

- 采用 S2 钢材
- 表面细喷砂镀铬，美观耐磨
- 长刀杆设计，适用狭小空间作业

货号	规格	L(mm)	H(mm)	包装数量
S051004	1/16"	76	14	6
S051005	5/64"	81	15	6
S051006	3/32"	86	17	6
S051007	7/64"	90	18	6
S051008	1/8"	95	19	6
S051009	9/64"	100	20	6
S051010	5/32"	105	21	6
S051012	3/16"	114	24	6
S051014	7/32"	124	26	6
S051016	1/4"	135	28	6
S051020	5/16"	152	32	6
S051024	3/8"	171	35	3

公制大规格加长球头内六角扳手

CR-V

- 采用铬钒钢钢材
- 表面细喷砂镀铬，美观耐磨
- 长刀杆设计，适用狭小空间作业

货号	规格 (mm)	L(mm)	H(mm)	包装数量
S050312	12	209	44	3
S050314	14	233	54.5	2
S050317	17	246	61.5	6

公制加长球头内六角扳手

S2

- 采用 S2 钢材
- 表面细喷砂镀铬，美观耐磨

货号	规格 (mm)	L(mm)	H(mm)	包装数量
S050315	1.5	77	13.5	6
S050302	2	82	15.5	6
S050325	2.5	88.5	17.5	6
S050303	3	98.5	19	6
S050304	4	104	24	6
S050305	5	116	27	6
S050355	5.5	126.5	29	6
S050306	6	138	31	6
S050307	7	148	33	6
S050308	8	158	35	6
S050310	10	167	39	3

加长L型带中孔花形扳手

S2

- 刀杆带中孔设计
- 采用 S2 钢材
- 表面细喷砂镀铬，美观耐磨
- 长刀杆设计，适用狭小空间作业

货号	规格 (mm)	L(mm)	H(mm)	包装数量
S050706	TT6	70	13	6
S050707	TT7	74	14	6
S050708	TT8	78	15	6
S050709	TT9	82	16	6
S050710	TT10	86	17	6
S050715	TT15	90	18	6
S050720	TT20	95	19	6
S050725	TT25	100	20	6
S050727	TT27	105	21	6
S050730	TT30	114	24	6
S050740	TT40	124	26	6
S050745	TT45	133	29	6
S050750	TT50	152	32	6
S050755	TT55	171	35	3

公制T型内六角扳手

S2

- 采用 S2 钢材
- T 型手柄使扭力更强
- 表面细喷砂镀铬，美观耐磨
- 手柄握持舒适

货号	规格 (mm)	包装数量
S050902	2	12
S050925	2.5	12
S050903	3	12
S050904	4	12
S050905	5	12
S050906	6	12
S050907	7	12
S050908	8	12
S050910	10	12

公制T型球头内六角扳手

S2

- 采用 S2 钢材
- T 型手柄使扭力更强
- 表面细喷砂镀铬，美观耐磨
- 球形头设计利于多角度操作
- 手柄握持舒适

货号	规格 (mm)	包装数量
S050802	2	12
S050825	2.5	12
S050803	3	12
S050804	4	12
S050805	5	12
S050806	6	12
S050807	7	12
S050808	8	12
S050810	10	12

双把手拉铆枪

- 铝合金拉铆枪头
- 铬钼钢爪片
- 加长手柄，操作更省力
- 塑料瓶用于存放拉断的铆钉
- 适用铆钉尺寸：3.2mm, 4.0mm, 4.8mm, 6.0mm, 6.4mm
- 配有用于更换铆嘴的扳手

货号	规格 (mm)	包装数量
S052001	3.2, 4.0, 4.8, 6.0, 6.4	1

拉铆枪



- 铬钼钢爪片
- 人体工程学手柄套加厚加长
- 带弹簧手柄能自如压出铆钉
- 适用铆钉尺寸：2.4mm, 3.2mm, 4.0mm, 4.8mm
- 手柄内侧配有用于更换铆嘴的扳手

货号	规格 (mm)	包装数量
S052002	2.4, 3.2, 4.0, 4.8	6

铝合金拉铆枪



- 铬钼钢爪片
- 铝合金本体，人体工程学手柄套加厚加长
- 带弹簧手柄能自如压出铆钉
- 适用铆钉尺寸：2.4mm, 3.2mm, 4.0mm, 4.8mm
- 手柄内侧配有用于更换铆嘴的扳手

货号	规格 (mm)	包装数量
S052003	2.4, 3.2, 4.0, 4.8	1

轻型双把手拉铆枪



- 三片式铬钼合金钢材质爪片，使用寿命长，强度大
- 枪头采用钢材，手柄采用 2.5mm 厚度板材，可轻松拉断不锈钢铆钉
- 外套筒可调节工作行程，配备 5 颗导嘴：3.2, 4.0, 4.8, 6.0, 6.4mm 及一把拆卸扳手，方便更换
- 集钉瓶可回收钉芯，保持工作环境安全，整洁
- 人体工学设计手柄，操作舒适

货号	规格 (mm)	包装数量
S052004	3.2, 4.0, 4.8, 6.0, 6.4	1

硅胶枪



- 锌合金手柄，锌合金材质推块，高强度，寿命长
- 冷轧钢板枪体，推杆整体热处理，坚固，耐用
- 360 度旋转枪体，适合狭小、角落及夹缝空间使用

货号	规格	包装数量
S052011	9"	6

重型硅胶枪



- 锌合金手柄，TPR 橡塑包胶护套，握持舒适，抗冲击，耐用
- 锌合金材质推块，冷轧钢板枪体，高强度，寿命长
- 独特推杆锁紧装置，可轻松更换硅胶，使用方便
- 手柄处独有增加切割刀片，方便，省力
- 360 度旋转枪体，适合狭小、角落及夹缝空间使用

货号	规格	包装数量
S052012	9"	6

铝管筒式硅胶枪



- 铝合金筒式枪体，坚固耐用
- 铝合金手柄和端盖，自动锁扣，制动性佳
- 包含锥形嘴
- 管径：50mm (内径)

货号	规格	Dia(mm)	包装数量
S052013	9"	50mm	12
S052014	15"	50mm	12

充磁及退磁器



- 高强度环保 ABS 塑料外壳，抗冲击
- 用于对螺丝批刀杆和类似铁制工具的充磁或退磁

货号	规格 (mm)	包装数量
S059100	51x50x29	12

强力塑柄十字螺丝批



CR-V



- 刀杆采用铬钒钢钢材，表面镀铬处理
- 批头发黑处理，带磁性
- 手柄符合人体工程学设计，握持舒适

货号	规格 (mm)	A (mm)	L1XLxB(mm)	包装数量
S055401	PH0x75	3	75x162x26	12
S055402	PH0x100	3	100x186x26	12
S055403	PH0x150	3	150x236x26	12
S055404	PH0x200	3	200x286x26	12
S055405	PH1x75	5	75x175x31	12
S055406	PH1x100	5	100x200x31	12
S055407	PH1x150	5	150x250x31	12
S055408	PH1x200	5	200x300x31	12
S055409	PH1x250	5	250x350x31	12
S055410	PH2x38	6	38x105x38	12
S055411	PH2x100	6	100x210x34	12
S055412	PH2x150	6	150x260x34	12
S055413	PH2x200	6	200x310x34	12
S055414	PH2x250	6	250x360x34	12
S055415	PH3x150	8	150x271x38	12
S055416	PH3x200	8	200x321x38	12

强力塑柄一字螺丝批



CR-V



- 刀杆采用铬钒钢钢材，表面镀铬处理
- 批头发黑处理，带磁性
- 手柄符合人体工程学设计，握持舒适

货号	规格 (mm)	A (mm)	L1XLxB(mm)	包装数量
S055301	3x75	3	75x162x26	12
S055302	3x100	3	100x186x26	12
S055303	3x150	3	150x236x26	12
S055304	3x200	3	200x286x26	12
S055305	5x75	5	75x175x31	12
S055306	5x100	5	100x200x31	12
S055307	5x150	5	150x250x31	12
S055308	5x200	5	200x300x31	12
S055309	5x250	5	250x350x31	12
S055310	6x38	6	38x105x38	12
S055311	6x100	6	100x210x34	12
S055312	6x150	6	150x260x34	12
S055313	6x200	6	200x310x34	12
S055314	6x250	6	250x360x34	12
S055315	8x150	8	150x271x38	12
S055316	8x200	8	200x321x38	12

2件套吊卡式螺丝批



S2

- 刀杆采用 S2 钢材，表面镀铬处理
- 批头发黑处理，带磁性
- 手柄符合人体工程学设计，握持舒适

货号	规格 (mm)	包装数量
S056001	6x100, PH2x100	24

4件套吊卡式螺丝批



S2

- 刀杆采用 S2 钢材，表面镀铬处理
- 批头发黑处理，带磁性
- 手柄符合人体工程学设计，握持舒适

货号	包装数量
S056003	24

十字：#1 x 100mm, #2 x 150mm,
一字：5 x 100mm, 6 x 150mm

6件套超值装螺丝批



S2

- 刀杆采用 S2 钢材，表面镀铬处理
- 批头发黑处理，带磁性
- 手柄符合人体工程学设计，握持舒适

货号	包装数量
S056005	12

十字 / Phillips: #1x100mm, #2x150mm
一字 / Slotted: 5x100mm(平行), 5x100mm, 5x150mm, 6x150mm

8件套超值装螺丝批



S2

- 刀杆采用 S2 钢材，表面镀铬处理
- 批头发黑处理，带磁性
- 手柄符合人体工程学设计，握持舒适

货号	包装数量
S056006	12

十字：#0 x 50mm, #1 x 100mm, #2 x 150mm, #2 x 45mm
一字：3 x 75mm, 5 x 100mm, 6 x 150mm, 6mm x 40mm

8件套双色柄螺丝批组套



S2

- 双色 PP+TPR 手柄，美观舒适
- 刀杆采用 S2 材质，表面镀铬处理

货号	包装数量
S056007	4

十字：#1x75mm, #2x45mm, #2x100mm, #2x150mm
一字：5x75mm, 6x40mm, 6x100mm, 6x150mm



8件套双色花型螺丝批组套



S2

- 双色 PP+TPR 手柄, 美观舒适
- 刀杆采用 S2 材质, 表面镀铬处理

货号	包装数量
S056008	4
T6X100mm, T8X100mm, T10X100mm, T15X100mm, T20X100mm, T25X100mm, T30X100mm, T40X100mm	

6件套双色柄螺丝批组套



S2

- 双色 PP+TPR 手柄, 美观舒适
- 刀杆采用 S2 材质, 表面镀铬处理

货号	包装数量
S056009	4
十字: #1x75mm, #2x100mm, #2x150mm	
一字: 5x75mm, 5x100mm, 6x150mm	

16件多用旋具组套



S2

- 采用 S2 材质
- 表面镀铬处理, 耐用

货号	Contentes	包装数量
S056011	16Pc	12
3件 6.3mm 系列 25mm 长一字旋具头: 4, 5.5, 6.5mm		
3件 6.3mm 系列 25mm 长十字旋具头: PH1, PH2, PH3		
4件 6.3mm 系列 25mm 长六角旋具头: H3, H4, H5, H6		
4件 6.3mm 系列 25mm 长花型旋具头: T8, T10, T15, T20		
2件 6.3mm 系列旋柄; 6.3mm 系列起子变换头		

双色柄一字头螺丝刀

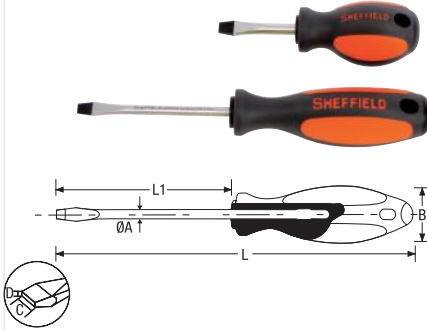

S2

- 刀杆采用 S2 钢材, 表面镀铬处理
- 批头发黑处理, 带磁性
- 手柄符合人体工学设计, 握持舒适

货号	规格 (mm)	ØA (mm)	L1XLxBxCxD (mm)	包装数量
S056101	3x50	3	50x140x23x3x0.7	12
S056102	3x75	3	75x165x23x3x0.7	12
S056103	3x100	3	100x190x23x3x0.7	12
S056104	3x150	3	150x240x24x3x0.7	12
S056105	3x200	3	200x290x24x3x1	12
S056106	5x75	5	75x175x31x5.5x1	12
S056107	5x100	5	100x200x31x5.5x1	12
S056108	5x125	5	125x225x31x5.5x1	12
S056109	5x150	5	150x250x31x5.5x1	12
S056110	5x200	5	200x300x31x5.5x1	12
S056111	5x250	5	250x350x31x5.5x1	12
S056112	6x40	6	40x100x35x6.3x1.2	12
S056113	6x100	6	100x210x38x6.5x1.2	12
S056114	6x125	6	125x235x38x6.5x1.2	12
S056115	6x150	6	150x260x38x6.5x1.2	12
S056116	6x200	6	200x310x38x6.5x1.2	12
S056117	6x250	6	250x360x38x6.5x1.2	12
S056118	6x300	6	300x410x38x6.5x1.3	12
S056119	8x150	8	150x270x41x8x1.6	12
S056120	8x200	8	200x320x41x8x1.6	12
S056121	8x250	8	250x370x41x8x1.6	12
S056122	8x300	8	300x420x41x8x1.6	12

双色柄螺帽螺丝批

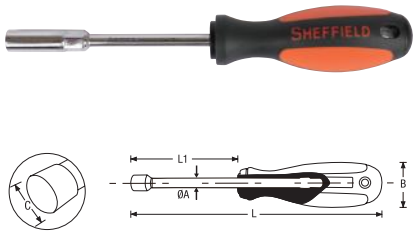

CR-V

- 刀杆采用铬钒钢材质, 雾面镀铬处理
- 双色 PP+TPR 手柄, 握持舒适

货号	规格 (mm)	C (mm)	L1XLxBxC (mm)	包装数量
S056703	5x125	5	125x190x38x8.4	12
S056705	6x125	6	125x190x38x9.5	12
S056706	7x125	7	125x190x38x10.6	12
S056707	8x125	8	125x190x37x12	12
S056708	10x125	10	125x190x40x14.2	12

双色柄十字头螺丝刀

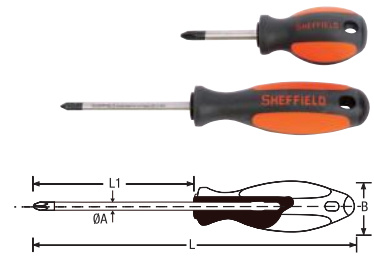

S2

- 刀杆采用 S2 钢材, 表面镀铬处理
- 批头发黑处理, 带磁性
- 手柄符合人体工学设计, 握持舒适

货号	规格 (mm)	ØA (mm)	L1XLxB (mm)	包装数量
S056201	PH0x50	3	50x140x23	12
S056202	PH0x75	3	75x165x23	12
S056203	PH0x100	3	100x190x23	12
S056204	PH0x150	3	150x240x24	12
S056205	PH0x200	3	200x290x24	12
S056206	PH1x75	5	75x175x31	12
S056207	PH1x100	5	100x200x31	12
S056208	PH1x125	5	125x225x31	12
S056209	PH1x150	5	150x250x31	12
S056210	PH1x200	5	200x300x31	12
S056211	PH1x250	5	250x350x31	12
S056212	PH2x45	6	40x100x35	12
S056213	PH2x100	6	100x210x38	12
S056214	PH2x125	6	125x235x38	12
S056215	PH2x150	6	150x260x38	12
S056216	PH2x200	6	200x310x38	12
S056217	PH2x250	6	250x360x38	12
S056218	PH2x300	6	300x410x38	12
S056219	PH3x150	8	150x270x41	12
S056220	PH3x200	8	200x320x41	12
S056221	PH3x250	8	250x370x41	12
S056222	PH3x300	8	300x420x41	12

花型双色柄螺丝刀

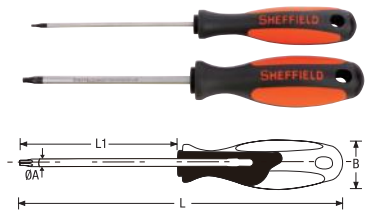

S2

- 采用 S2 材质
- 表面镀铬处理, 耐用

货号	规格 (mm)	ØA (mm)	L1XLxBxC (mm)	包装数量
S056301	T5x100	3	100x190x24	12
S056302	T6x100	3	100x190x24	12
S056303	T8x100	3	100x200x24	12
S056304	T10x100	3	100x200x24	12
S056305	T15x100	4	100x200x24	12
S056306	T20x100	4	100x200x24	12
S056307	T25x100	5	100x200x31	12
S056308	T30x100	6	100x200x41	12
S056309	T40x100	8	100x200x41	12
S056310	T27x100	5	100x200x38	12

双色柄平行一字头螺丝批

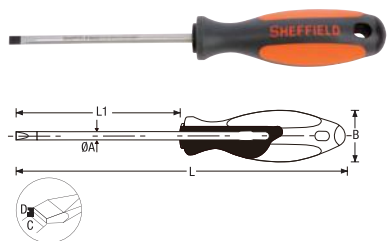

S2

- 刀杆采用 S2 钢材，表面镀铬处理
- 批头发黑处理，带磁性
- 手柄符合人体工学设计，握持舒适

货号	规格 (mm)	ØA (mm)	L1XLxBxCxD(mm)	包装数量
S056401	2x50	2	50x140x23.5x2x0.4	12
S056402	2.5x50	2.5	50x140x23.5x2.5x0.4	12
S056403	2.5x75	2.5	75x165x23.5x2.5x0.4	12
S056404	3x75	3	75x165x23.6x3x0.6	12
S056405	3x100	3	100x190x23.6x3x0.6	12
S056406	3.5x75	3.5	75x165x23.8x3.5x0.6	12
S056407	3.5x100	3.5	100x190x23.9x3.5x0.7	12
S056408	3.5x250	3.5	250x340x24x3.5x0.7	12
S056409	4x100	4	100x190x23.6x4x0.8	12
S056410	4x150	4	150x240x23.7x4x0.8	12
S056411	4x200	4	200x290x23.8x4x0.8	12
S056412	4x300	4	300x390x23.7x4x0.9	12
S056413	5x100	5	100x200x31x5x1	12
S056414	5x150	5	150x250x31.5x5x1.2	12
S056415	5x200	5	200x300x31.3x5x0.9	12
S056416	5x250	5	250x350x31.3x5x0.9	12
S056417	5x300	5	300x400x31.3x5x1	12
S056418	6x150	6	150x260x38x6x1.3	12
S056419	6x200	6	200x310x37.4x6x1.3	12
S056420	6x300	6	300x410x37.6x6x1.3	12

27件棘轮螺丝刀紧固套装



S2

- 采用 S2 材质
- 表面镀铬处理，耐用

货号	包装数量
S056501	6
1 件 三用活头棘轮螺丝批	
16 件 25mm 系列螺丝批头	
一字 / Slotted: 3, 4, 5, 6mm; 十字 / Phillips: #0, #1, #2, #3	
花型 / Star: T10, T15, T20, T25; 六角 / Hex: 3, 4, 5, 6mm	
10 件 50mm 长螺丝批头	
一字 / Slotted: 3, 5, 6mm; 十字 / Phillips: #1, #2, #3	
花型 / Star: T10, T15, T20, T25	

28件套专利倍速棘轮螺丝刀组套



尾端可储存批头，使用方便

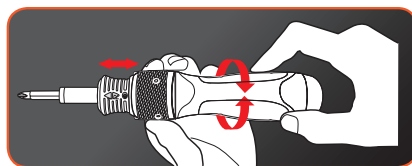

专利倍速棘轮设计，左右旋转手柄，刀头能持续转动



双向棘轮推钮，可轻松换向，航空铝合金护套，坚固耐用



配备各种批头，更多使用选择，更长使用寿命

货号	包装数量
S056511	6
• 双向棘轮结构，轻松换向，方便操作	
• 特有航空铝材质护套，TPR 软性塑胶护套，工学设计，握持舒适	
• 铝合金材质棘轮结构，更长使用寿命	
• 专利倍速棘轮设计，高效省时，快速使用	

6用棘轮铝合金手柄螺丝刀



多功能设计，便捷快速。



镶嵌 TPR 滚花手柄，扭矩更大，舒适耐用。



双向棘轮设计，三定位功能。

- 滚花镶嵌手柄，产生更大扭矩，磁性刀头接口，可迅速有效地装卸刀头
- 重型铝合金手柄，表面氧化处理，握持舒适，美观大方
- 刀杆表面镀铬处理，抗腐蚀
- 三定位（正转、反转、定转）棘轮螺丝刀

货号	包装数量
S056508	6
可换双头旋具头	
十字：PH1, PH2; 一字 / Slotted: 5mm, 6mm	
套筒：1/4", 5/16"	

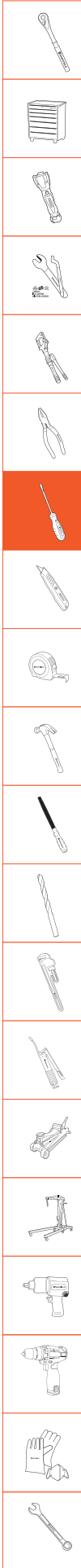

25件棘轮螺丝刀紧固套装

CR-V

- 批头采用铬钒钢材，经久耐用
- 刀杆表面镀铬，抗锈性好
- 重型铝合金螺丝批手柄表面电镀，镶嵌橡胶，握持舒适
- 棘轮头可以转向，以0度，45度，90度角操作
- 附赠牛津布腰包

货号	包装数量
S056502	6
1 件	三用活头棘轮螺丝批
6 件	6.3mm 系列强力套筒 4, 5, 6, 8, 9, 10mm
18 件	25mm 系列螺丝批头
	一字: 3, 4, 5, 6mm
	十字: PH1×2pc, PH2×3pc, PH3×2pc
	米字: PZ1, PZ2, PZ3
	花型: T10, T15, T20, T25

10件套多用换头螺丝刀

CR-V

- 符合人体工学设计
- 铬钒钢刀杆
- 手柄防滑，握持舒适
- PP底座，方便摆放手柄和刀杆

货号	包装数量
S056503	15
	一字: 1/8", 3/16", 1/4";
	十字: PH0, PH1, PH2
	尖头: 勾头; 换头胶柄

6合1迷你棘轮铝合金手柄螺丝刀

- 铝合金手柄表面电镀，镶嵌橡胶，握持舒适
- 带双向棘轮，使用更省力快捷

货号	包装数量
S056504	6
	可换旋具头
	十字: PH1, PH2, PH3
	一字: 4, 5, 6mm

13合1棘轮铝合金手柄螺丝刀

- 重型铝合金手柄表面电镀，镶嵌橡胶，握持舒适
- 带双向棘轮，使用更省力快捷

货号	包装数量
S056505	6
	可换旋具头
	十字 / Phillips: #0, #1, #2, #3; 一字 / Slotted: 3, 4, 5, 6mm
	花形 / Torx: T10, T15, T20, T25
	磁性接杆 / Magnetic holder

6用铝合金手柄螺丝刀

- 批头采用 CR-V 钢材，经久耐用
- 刀杆表面镀铬，抗锈性好
- 重型铝合金手柄表面电镀，镶嵌橡胶，握持舒适

货号	包装数量
S056506	6
	可换双头旋具头
	十字 / Phillips: #1, #2; 一字 / Slotted: 5, 6mm
	套筒 / Nutdriver: 1/4", 5/16"

棘轮可换向铝合金手柄螺丝刀

- 批杆表面镀铬，抗锈性好
- 重型铝合金手柄表面电镀，镶嵌橡胶，握持舒适
- 棘轮头可以转向，以0度，45度，90度角操作

货号	规格 (mm)	包装数量
S056507	185	6

一字通体螺丝刀

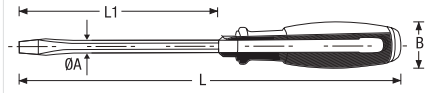

S2



可敲击

- 刀杆采用 S2 钢材，表面镀铬处理
- 刀头发黑处理，带磁性
- 贯通式刀杆，适于敲击使用
- 手柄符合人体工学设计，握持舒适

货号	规格 (mm)	ØA (mm)	L1XLxBxCxD(mm)	包装数量
S058101	6x100	6	100x210x35x7x1	12
S058102	6x150	6	150x260x35x7.5x1.2	12
S058103	8x150	8	150x270x35x8x1.5	12
S058104	8x200	8	200x320x35x8.5x1.5	12
S058105	8x250	8	250x370x35x8.5x1.5	12

十字通体螺丝刀

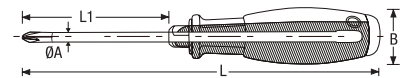

S2



可敲击

- 刀杆采用 S2 钢材，表面镀铬处理
- 刀头发黑处理，带磁性
- 贯通式刀杆，适于敲击使用
- 手柄符合人体工学设计，握持舒适

货号	规格 (mm)	ØA (mm)	L1XLxB(mm)	包装数量
S058201	PH2x100	6	100x210x35	12
S058202	PH2x150	6	150x260x35	12
S058203	PH3x150	8	150x270x35	12
S058204	PH3x200	8	200x320x35	12
S058205	PH3x250	8	250x370x35	12

双头螺丝刀

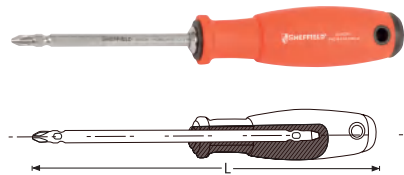

S2

- 刀杆采用 S2 钢材，表面镀铬处理
- 刀头发黑处理，带磁性
- 手柄符合人体工程学设计，握持舒适
- 不可敲击

货号	规格	L (mm)	包装数量
S058305	#1&5mm x 100mm	210	12
S058306	#2&6mm x 100mm	210	12
S058308	#2&6mm x 150mm	260	12

18件套冲击螺丝批组套



S2

- 冲击手柄采用合金钢材料，整体锻造加工，坚固耐用
- 配置 S2 合金钢材质旋具头，表面镀铬处理，防锈耐磨

货号	包装数量
S058401	6

6.3MM系列旋具头接杆旋柄



- 适配 6.3MM 系列 6 角批头
- 刀杆带磁性确保批头不掉落
- 手柄符合人体工程学设计，握持舒适

货号	规格 (mm)	包装数量
S056513	1/4"X100	12

三色柄一字螺丝批

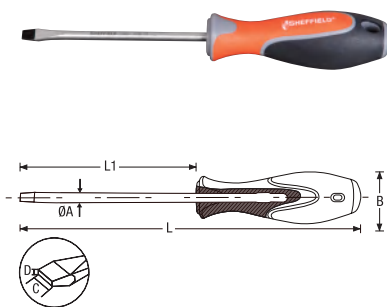

S2

- 刀杆采用 S2 钢材，更大扭力，雾化处理表面，美观耐磨
- 人体工学设计，大三角手柄，超强扭矩，握持舒适，减少工作疲劳，提高效率
- 尾端特有颜色型号标识，方便工作时识别

货号	规格 (mm)	ØA (mm)	L1XLxBxCxD(mm)	包装数量
S059011	3X75	3	75x165x28x3x0.8	12
S059012	3X100	3	100x190x28x3x0.8	12
S059013	5X75	5	75x175x32x5.2x1	12
S059014	5X100	5	100x200x32x5.2x1	12
S059015	5X150	5	150x250x32x5.2x1	12
S059016	6X100	6	100x210x35x6.2x1.2	12
S059017	6X150	6	150x260x35x6.2x1.2	12
S059018	6X200	6	200x310x35x6.2x1.2	12
S059019	8X150	8	150x270x37x8x1.8	12
S059020	8X200	8	200x320x37x8x1.8	12

三色柄十字螺丝批

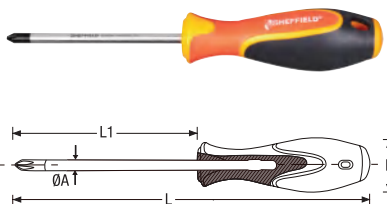

S2

- 刀杆采用 S2 钢材，更大扭力，雾化处理表面，美观耐磨
- 人体工学设计，大三角手柄，超强扭矩，握持舒适，减少工作疲劳，提高效率
- 尾端特有颜色型号标识，方便工作时识别

货号	规格 (mm)	ØA (mm)	L1XLxB(mm)	包装数量
S059001	PH0X75	3	75x165x28	12
S059002	PH0X100	3	100x190x28	12
S059003	PH1X75	5	75x175x32	12
S059004	PH1X100	5	100x200x32	12
S059005	PH1X150	5	150x250x32	12
S059006	PH2X100	6	100x210x35	12
S059007	PH2X150	6	150x260x35	12
S059008	PH2X200	6	200x310x35	12
S059009	PH3X150	8	150x270x37	12
S059010	PH3X200	8	200x320x37	12

43件套8mm系列旋具组套



S2

- S2 合金钢材质制造
- 表面镀铬处理，耐用

货号	包装数量
S054001	1
7 件 8mm 系列 30mm 长花型旋具头: T20, T25, T30, T40, T45, T50, T55	
8 件 8mm 系列 30mm 长六角旋具头: H4, H5, H6, H7, H8, H10, H12, H14	
5 件 8mm 系列 30mm 长十二角旋具头: M5, M6, M8, M10, M12	
8 件 8mm 系列 70mm 长花型旋具头: T20, T25, T27, T30, T40, T45, T50, T55	
8 件 8mm 系列 70mm 长六角旋具头: H4, H5, H6, H7, H8, H10, H12, H14	
5 件 8mm 系列 70mm 长十二角旋具头: M5, M6, M8, M10, M12	
1 件 12.5mm 系列旋具头接头 5/16"	
1 件 10mm 系列旋具头接头 5/16"	

32件套6.3mm系列气动旋具头组套



S2

- S2 合金钢材质制造
- 表面镀铬处理，耐用

货号	包装数量
S054002	1
3 件十字: PH#1、#2、#3	
3 件米字: PZ#1、#2、#3	
3 件一字: 4、5、6mm	
6 件六角: 3、4、5、6、7、8mm	
6 件中孔花型: TT10、TT15、TT20、TT25、TT30、TT40	
1 件: 6.3mm 转换接头	
1 件: 65mm 磁性气动旋具头接杆	
3 件四角: S1、S2、S3	
3 件三角 1、2、3mm	
3 件 U 型旋具头 4、6、8mm	

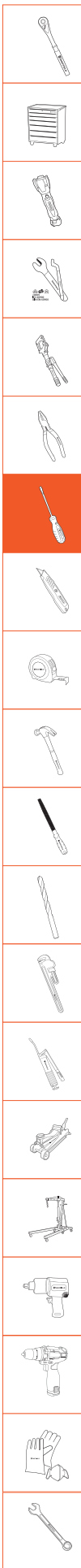

5件套6.3mm系列25mm长一字旋具头



S2



- S2 合金钢材质制造
- 表面镀镍处理, 耐用

货号	规格 (mm)	包装数量	货号	规格 (mm)	包装数量
S053005	3	12	S053008	5.5	12
S053006	4	12	S053009	6	12
S053007	5	12	S053010	6.5	12

5件套6.3mm系列25mm长十字旋具头



S2



- S2 合金钢材质制造
- 表面镀镍处理, 耐用

货号	规格	包装数量
S053001	PH0	12
S053002	PH1	12
S053003	PH2	12
S053004	PH3	12

5件套6.3mm系列25mm长米字旋具头



S2



- S2 合金钢材质制造
- 表面镀镍处理, 耐用

货号	规格	包装数量
S053011	PZ1	12
S053012	PZ2	12
S053013	PZ3	12

5件套6.3mm系列25mm长六角旋具头



S2



- S2 合金钢材质制造
- 表面镀镍处理, 耐用

货号	规格 (mm)	包装数量
S053014	2	12
S053015	2.5	12
S053016	3	12
S053017	4	12
S053018	5	12
S053019	6	12
S053020	7	12
S053021	8	12

5件套6.3mm系列25mm长花型旋具头



S2



- S2 合金钢材质制造
- 表面镀镍处理, 耐用

货号	规格	包装数量
S053022	T8	12
S053023	T10	12
S053024	T15	12
S053025	T20	12
S053026	T25	12
S053027	T27	12
S053028	T30	12
S053029	T40	12

5件套6.3mm系列25mm长中孔花型旋具头



S2



- S2 合金钢材质制造
- 表面镀镍处理, 耐用

货号	规格	包装数量
S053030	TT8	12
S053031	TT10	12
S053032	TT15	12
S053033	TT20	12
S053034	TT25	12
S053035	TT27	12
S053036	TT30	12
S053037	TT40	12

5件套6.3mm系列50mm长一字旋具头



S2



- 采用 S2 钢材
- 表面细喷砂镀铬, 美观耐磨
- 长刀杆设计, 适用狭小空间作业

货号	规格 (mm)	包装数量
S053103	3	12
S053104	4	12
S053105	5	12
S053106	6	12

5件套8mm系列30mm长十二角旋具头

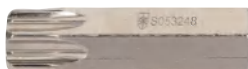

S2



- S2 合金钢材质制造
- 表面镀镍处理, 耐用

货号	规格	包装数量
S053244	M5	12
S053245	M6	12
S053246	M8	12
S053247	M10	12
S053248	M12	12

5件套6.3mm系列接杆



S2



- S2 合金钢材质制造
- 表面镀镍处理, 耐用

货号	规格 (mm)	包装数量
S053401	25	12
S053402	50	12

5件套6.3mm系列接杆



- CR-V 材质制造, 头部强磁处理

货号	规格 (mm)	包装数量
S053403	60	12

5件套6.3mm系列110mm长双头旋具头



S2



- S2 合金钢材质制造
- 表面镀镍处理, 耐用

货号	规格	包装数量
S056169	PH2-PH2	12

5件套6.3mm系列50mm长十字旋具头



S2



- S2 合金钢材质制造
- 表面镀镍处理, 耐用

货号	规格	包装数量
S053110	PH0	12
S053111	PH1	12
S053112	PH2	12

5件套6.3mm系列50mm长六角旋具头



S2



- S2 合金钢材质制造
- 表面镀镍处理, 耐用

货号	规格 (mm)	包装数量
S053132	3	12
S053133	4	12
S053134	5	12
S053135	6	12

5件套6.3mm系列50mm长花型旋具头



S2



- S2 合金钢材制造
- 表面镀镍处理, 耐用

货号	规格	包装数量
S053115	T10	12
S053116	T15	12
S053117	T20	12
S053118	T25	12

5件套6.3mm系列50mm长中孔花型旋具头



S2



- S2 合金钢材制造
- 表面镀镍处理, 耐用

货号	规格	包装数量
S053408	TT8	12
S053410	TT10	12
S053415	TT15	12
S053420	TT20	12
S053425	TT25	12
S053427	TT27	12
S053430	TT30	12
S053440	TT40	12

5件套6.3mm系列65mm长双头旋具头



S2



- S2 合金钢材制造
- 表面镀镍处理, 耐用

货号	规格	包装数量
S053136	PH1-PH1	12
S053137	PH2-PH2	12
S053138	PH3-PH3	12
S053155	5.5mm-PH2	12
S056166	PH1-PH2	12

5件套8mm系列30mm长一字旋具头



S2



- S2 合金钢材制造
- 表面镀镍处理, 耐用

货号	规格 (mm)	包装数量
S053205	5.5	12
S053206	6.5	12
S053207	8	12
S053208	10	12
S053209	12	12

5件套8mm系列30mm长十字旋具头



S2



- S2 合金钢材制造
- 表面镀镍处理, 耐用

货号	规格	包装数量
S053201	PH1	12
S053202	PH2	12
S053203	PH3	12
S053204	PH4	12

5件套8mm系列30mm长米字旋具头



S2



- S2 合金钢材制造
- 表面镀镍处理, 耐用

货号	规格	包装数量
S053240	PZ1	12
S053241	PZ2	12
S053242	PZ3	12
S053243	PZ4	12

5件套8mm系列30mm长六角旋具头



S2



- S2 合金钢材制造
- 表面镀镍处理, 耐用

货号	规格 (mm)	包装数量	货号	规格 (mm)	包装数量
S053210	4	12	S053215	10	12
S053211	5	12	S053216	12	12
S053212	6	12	S053217	14	12
S053214	8	12			

5件套8mm系列30mm长花型旋具头



S2



- S2 合金钢材制造
- 表面镀镍处理, 耐用

货号	规格	包装数量	货号	规格	包装数量
S053220	T20	12	S053225	T45	12
S053221	T25	12	S053226	T50	12
S053222	T30	12	S053227	T55	12
S053224	T40	12			

5件套8mm系列30mm长中孔花形旋具头



S2



- S2 合金钢材制造
- 表面镀镍处理, 耐用

货号	规格	包装数量	货号	规格	包装数量
S053230	TT20	12	S053234	TT40	12
S053231	TT25	12	S053235	TT45	12
S053232	TT30	12	S053236	TT50	12

5件套8mm系列70mm长一字旋具头

新品



S2



- S2 合金钢材制造
- 表面镀镍处理, 耐用

货号	规格 (mm)	包装数量
S053250	5.5	12
S053251	6.5	12
S053252	8	12

5件套8mm系列70mm长十字旋具头

新品



S2



- S2 合金钢材制造
- 表面镀镍处理, 耐用

货号	规格	包装数量
S053255	PH1	12
S053256	PH2	12
S053257	PH3	12

5件套8mm系列70mm长花形旋具头

新品



S2



- S2 合金钢材制造
- 表面镀镍处理, 耐用

货号	规格	包装数量
S053262	T20	12
S053263	T25	12
S053264	T40	12
S053265	T45	12
S053266	T50	12
S053267	T55	12

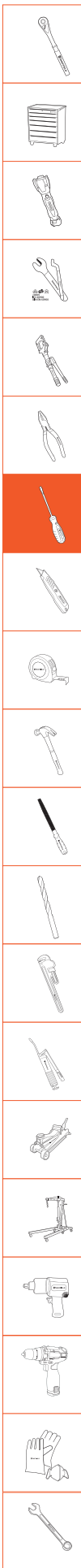

5件套8mm系列70mm长12角旋具头

新品



S2



- S2 合金钢材质制造
- 表面磷酸锰处理, 防锈性能好

货号	规格	包装数量	货号	规格	包装数量
S053270	M5	12	S053274	M12	12
S053271	M6	12	S053275	M14	12
S053272	M8	12	S053276	M16	12
S053273	M10	12			

5件套8mm系列70mm长六角旋具头

新品



S2



- S2 合金钢材质制造
- 表面磷酸锰处理, 防锈性能好

货号	规格	包装数量	货号	规格	包装数量
S053280	H4	12	S053284	H8	12
S053281	H5	12	S053285	H10	12
S053282	H6	12	S053286	H12	12
S053283	H7	12	S053287	H14	12

6.3mm系列25mm长抗冲击十字旋具头

新品



S2



- S2 合金钢材质制造
- 表面磷酸锰处理, 防锈性能好

货号	规格	包装数量
S054003	PH1	10
S054004	PH2	10
S054005	PH3	10

6.3mm系列25mm长抗冲击花型旋具头

新品



S2



- S2 合金钢材质制造
- 表面磷酸锰处理, 防锈性能好

货号	规格	包装数量
S054101	T8	10
S054102	T10	10
S054103	T15	10
S054104	T20	10
S054105	T25	10
S054106	T30	10
S054107	T40	10

6.3mm系列50mm长抗冲击十字旋具头

新品



S2



- S2 合金钢材质制造
- 表面磷酸锰处理, 防锈性能好

货号	规格	包装数量
S054006	PH1	10
S054007	PH2	10
S054008	PH3	10

6.3mm系列50mm长抗冲击花型旋具头

新品



S2



- S2 合金钢材质制造
- 表面磷酸锰处理, 防锈性能好

货号	规格	包装数量
S054111	T8	10
S054112	T10	10
S054113	T15	10
S054114	T20	10
S054115	T25	10
S054116	T30	10
S054117	T40	10

6.3mm系列50mm长抗冲击一字旋具头

新品



S2



- S2 合金钢材质制造
- 表面磷酸锰处理, 防锈性能好

货号	规格 (mm)	包装数量
S054201	3	10
S054202	4	10
S054203	5	10
S054204	6	10

6.3mm系列50mm长抗冲击六角旋具头

新品



S2



- S2 合金钢材质制造
- 表面磷酸锰处理, 防锈性能好

货号	规格	包装数量
S054301	H2	10
S054302	H2.5	10
S054303	H3	10
S054304	H4	10
S054305	H5	10
S054306	H6	10

6.3mm系列65mm长抗冲击双头十字旋具头

新品



S2



- S2 合金钢材质制造
- 表面磷酸锰处理, 防锈性能好

货号	规格	包装数量
S054010	PH1/PH1	10
S054011	PH2/PH2	10
S054012	PH3/PH3	10

6.3mm系列110mm长抗冲击双头十字旋具头

新品



S2



- S2 合金钢材质制造
- 表面磷酸锰处理, 防锈性能好

货号	规格	包装数量
S054013	PH1/PH1	10
S054014	PH2/PH2	10
S054015	PH3/PH3	10

6.3mm系列150mm长抗冲击双头十字旋具头

新品



S2



- S2 合金钢材质制造
- 表面磷酸锰处理, 防锈性能好

货号	规格	包装数量
S054016	PH1/PH1	10
S054017	PH2/PH2	10
S054018	PH3/PH3	10



切割类工具

断线钳、各式割刀、剪刀、锯类

 **SHEFFIELD** 钢盾®

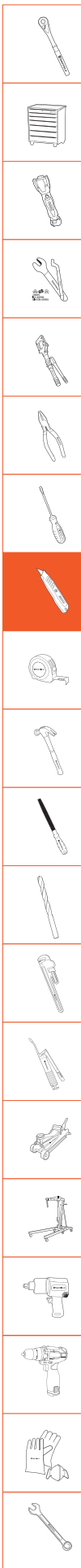

迷你断线钳



! 请勿用来剪切硬度超过 HRC40 的中碳钢或高碳钢

- 钳头采用 65Mn 锻造而成
- 刃口硬度控制在 58-60HRC, 使用寿命更长
- 橡胶手柄, 结实牢固, 握持舒适

货号	规格	L (mm)	Soft materials (mm)	Medium materials (mm)	包装数量
S066008	8"	203	3.17	3.17	6

断线钳



! 请勿用来剪切硬度超过 HRC40 的中碳钢或高碳钢

CR-MO

- 钳头采用铬钼钢锻造而成
- 刃口硬度高, 使用寿命更长
- 适合剪切螺栓、铁棍、铆钉、铁链等
- 钢管胶柄, 结实牢固, 握持舒适

货号	规格	L (mm)	Soft materials (mm)	Medium materials (mm)	包装数量
S066012	12"	305	5	4	6
S066014	14"	355	7	5	6
S066018	18"	457	8	6	2
S066024	24"	609	10	8	2
S066030	30"	762	13	10	1
S066036	36"	914	16	12	1

9mm 塑柄美工刀



可配 S067109 刀片

- 刀片采用 SK5 材料, 锋利耐用
- 刀片可以分段使用, 延长寿命
- 刀壳采用工程塑料 ABS 注塑而成, 结实耐用

货号	规格 (mm)	L (mm)	包装数量
S067005	9	128	12

9mm 不锈钢美工刀



可配 S067109 刀片

- 刀片采用 SK5 材料, 锋利耐用
- 刀壳采用不锈钢, 结实耐用
- 尾部盖子可用于折断刀片, 安全方便

货号	规格 (mm)	L (mm)	包装数量
S067002	9	130	12

锌合金实用刀



S067006 可配 S067109 刀片
S067008 可配 S067118、S067128 刀片

- 采用锌合金材质, 结实耐用
- 不锈钢刀套, 坚固安全
- 刀片采用 SK5 材质, 锋利耐用

货号	规格 (mm)	L (mm)	包装数量
S067007	9	130	12
S067008	18	172	12

9mm 高级快换刀片型美工刀



可配 S067109 刀片

- 刀片采用 SK5 材料, 锋利耐用
- 不锈钢护鞘, 坚固安全
- 刀壳采用工程塑料 ABS 注塑而成, 结实耐用
- 刀片自动锁定, 操作更安全
- 手柄符合人体工学设计, 握持舒适

货号	规格 (mm)	L (mm)	包装数量
S067004	9	135	12

18mm 塑柄金属护套旋钮美工刀



可配 S067118、S067128 刀片

- 刀片采用 SK5 材料, 锋利耐用
- 不锈钢护鞘, 坚固安全
- 刀壳采用工程塑料 ABS 注塑而成, 结实耐用
- 旋钮紧固刀片, 适用于精确切割作业
- 手柄符合人体工学设计, 握持舒适

货号	规格 (mm)	L (mm)	包装数量
S067011	18	164	12

塑柄金属护套美工刀



S067013 可配 S067109 刀片
S067014 可配 S067118、S067128 刀片

- 刀片采用 SK5 材料, 锋利耐用
- 不锈钢护鞘, 坚固安全
- 刀壳采用工程塑料 ABS 注塑而成, 结实耐用
- 刀片自动锁定, 操作更安全
- 手柄符合人体工学设计, 握持舒适

货号	规格 (mm)	L (mm)	包装数量
S067013	9	128	12
S067014	18	164	12

18mm 高级快换刀片型美工刀



可配 S067118、S067128 刀片

- 刀片采用 SK5 材料, 锋利耐用
- 不锈钢护鞘, 坚固安全
- 刀壳采用工程塑料 ABS 注塑而成, 结实耐用
- 刀片自动锁定, 操作更安全
- 手柄符合人体工学设计, 握持舒适
- 附送 5 片刀片

货号	规格 (mm)	L (mm)	包装数量
S067015	18	170	12

美工刀替换刀片



- 刀片采用 SK5 材料, 锋利耐用
- 适用各种 9mm 系列的美工刀

货号	规格 (mm)	厚度 (mm)	数量	包装数量
S067109	9	0.4	10	12

美工刀替换刀片

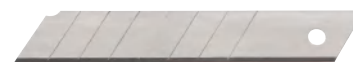

- 刀片采用 SK5 材料, 锋利耐用
- 适用各种 18mm 系列的美工刀

货号	规格 (mm)	厚度 (mm)	数量	包装数量
S067118	18	0.5	10	12
S067128	18 (15 折)	0.5	10	12

自缩式纸箱专用安全割刀



可配 S067303 刀片

- 刀片采用 SK5 材料, 锋利耐用
- 锌合金刀体, 牢固耐用
- 不在使用状态时, 刀片自动缩回, 提高安全性

货号	规格 (mm)	L (mm)	包装数量
S067202	18	149	12

锌合金割刀



可装 S067301、S067302、S067303、S067306、S067307 刀片

- 刀片采用 SK5 材料, 锋利耐用
- 锌合金刀体, 牢固耐用

货号	规格 (mm)	L (mm)	包装数量
S067211	18	152	12

自缩式安全割刀



可装 S067301、S067302、S067303、S067306、S067307 刀片

- 刀片采用 SK5 材料，锋利耐用
- 锌合金刀体，牢固耐用
- 不在使用状态时，刀片自动缩回，提高安全性

货号	规格 (mm)	L(mm)	包装数量
S067201	18	148	12

胶柄锌合金割刀



可装 S067301、S067302、S067303、S067306、S067307 刀片

- 刀片采用 SK5 材料，锋利耐用
- 锌合金刀体，牢固耐用
- 橡胶手柄，握持舒适

货号	规格 (mm)	L(mm)	包装数量
S067212	18	151	12

重型锌合金割刀



可装 S067301、S067302、S067303、S067306、S067307 刀片

- 刀片采用 SK5 材料，锋利耐用
- 锌合金刀体，牢固耐用

货号	规格 (mm)	L(mm)	包装数量
S067213	18	151	12

快换式专业重型割刀



- 刀片采用 SK5 材料，锋利耐用
- 独特设计，快速安全更换刀片
- 重型锌合金刀体，牢固耐用
- 使用标准实用刀片，手柄内置 3 片刀片



独特设计结构，快速更换刀片。



锌合金推钮，舒适耐用。

货号	规格 (mm)	L(mm)	包装数量
S067214	18	150	12

不锈钢多功能刀



- 采用不锈钢材质
- 可以折叠，携带方便

货号	包装数量
S067215	12

螺丝锥，勾，锥子，开罐器，开瓶器，一字螺丝刀，小型一字螺丝刀，刀，小刀，剪刀，钥匙环

迷你型彩木不锈钢折叠刀



可装 S067304 刀片

- 刀片采用 SK5 材料，锋利耐用
- 独特专利设计，快速安全更换刀片
- 彩木手柄，美观大方
- 可折叠，方便携带

货号	L(mm)	包装数量
S067216	65	12

彩木不锈钢折叠刀



可装 S067301、S067302、S067303、S067306、S067307 刀片

- 刀片采用 SK5 材料，锋利耐用
- 独特专利设计，快速安全更换刀片
- 彩木手柄，美观大方
- 可折叠，方便携带
- 附带皮带扣功能
- 使用标准实用刀片

货号	L(mm)	包装数量
S067217	93	12

铝合金折叠割刀



可装 S067301、S067302、S067303、S067306、S067307 刀片

- 刀片采用 SK5 材料，锋利耐用
- 独特专利设计，快速安全更换刀片
- 可折叠，方便携带
- 附带皮带扣功能
- 使用标准实用刀片

货号	L(mm)	包装数量
S067218	92	12

双色不锈钢剪刀



- 刀片采用不锈钢材料，精制加工而成
- 刃口特殊工艺加工，硬度均匀，剪切锋利
- 双色手柄，美观大方，握感舒适省力

货号	规格	L(mm)	包装数量
S068001	6-1/2"	165	12
S068002	8-1/4"	210	12

铁皮剪



- 采用合金钢锻造
- 剪切能力强
- 带大环手柄，操作方便
- 双沾塑手柄，握持舒适

货号	规格	Capacity(mm) 冷轧板 / 不锈钢板	L(mm)	包装数量
S068207	7"	0.45/0.38	178	10
S068210	10"	0.78/0.45	254	6
S068212	12"	0.91/0.63	305	6

英式铁皮剪



- 采用合金钢锻造
- 剪切能力强
- 双沾塑手柄，握持舒适

货号	规格	Capacity(mm) 冷轧板 / 不锈钢板	L(mm)	包装数量
S068308	8"	0.61/0.41	205	6
S068310	10"	0.78/0.45	255	6
S068312	12"	0.91/0.63	305	6
S068314	14"	1.2/0.7	355	6

袖珍钢锯



- 锯架采用工程塑料 ABS，坚固耐用
- 手柄符合人体工程学
- 使用 250mm 或者 300mm 锯条

货号	L(mm)	锯条规格	包装数量
S069001	267	10"	6

迷你钢锯



- 铝合金锯架，坚固耐用
- 手柄符合人体工程学
- 使用 150mm 锯条

货号	L(mm)	锯条规格	包装数量
S069002	255	6"	6

钢锯



- 金属锯架，坚固耐用
- 锯弓张力可调，适应各种切割状况
- 快速更换锯条结构设计
- 手柄符合人体工程学
- 使用 300mm 锯条

货号	L(mm)	锯条规格	包装数量
S069003	465	12"	6

铝合金方管钢锯



- 铝合金方管锯架，坚固耐用
- 锯弓张力可调，适应各种切割状况
- 快速更换锯条结构设计
- 手柄符合人体工程学
- 使用 300mm 锯条

货号	L(mm)	锯条规格	包装数量
S069004	400	12"	6

ABS人体工学手柄钢锯



- 铝合金方管锯架，ABS 手柄，坚固耐用
- 锯弓张力可调，适应各种切割状况
- 快速更换锯条结构设计
- 手柄符合人体工程学
- 使用 300mm 锯条

货号	L(mm)	锯条规格	包装数量
S069005	415	12"	6

可翻式铝合金钢锯



锯架可翻转：



- 铝合金方管锯架，ABS 手柄，坚固耐用
- 锯弓张力可调，可翻转适应各种切割状况
- 快速更换锯条结构设计
- 手柄符合人体工程学
- 使用 300mm 锯条

货号	L(mm)	锯条规格	包装数量
S069006	410	12"	6

3件套迷你型钢锯条



- 合金材料
- 防锈润滑涂层，使切割更流畅
- 配合迷你锯 (S069002) 使用

货号	规格	数量 (pcs)	包装数量
S069106	6"	3	12

双金属钢锯条

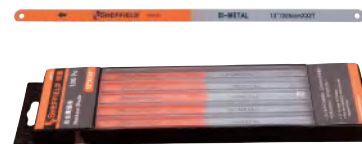

- 齿口采用高速钢材料，齿身采用弹簧钢材料
- 防锈润滑涂层，使切割更流畅

货号	规格	数量 (pcs)	包装数量
S069118	12" (18TPI)	100	1
S069124	12" (24TPI)	100	1
S069132	12" (32TPI)	100	1

2件套24齿双金属钢锯条



- 齿口采用高速钢材料，齿身采用弹簧钢材料
- 防锈润滑涂层，使切割更流畅

货号	规格	包装数量
S069134	12" (24TPI)	12

10件套24齿双金属钢锯条



- 齿口采用高速钢材料，齿身采用弹簧钢材料
- 防锈润滑涂层，使切割更流畅

货号	规格	包装数量
S069135	12" (24TPI)	25

折叠锯



- 锯齿经特殊处理，锋利坚韧
- 手柄符合人体工程学
- 易于携带

增加锁紧装置

货号	规格	L(mm)	Blade size	包装数量
S069201	8" (7TPI)	250	205mm	6

手板锯



- 锯齿经特别处理，锋利坚韧
- 手柄符合人体工程学

货号	规格	L(mm)	包装数量
S069216	16" (7TPI)	400	6
S069218	18" (7TPI)	450	6
S069220	20" (7TPI)	500	6



测量类工具

塞尺、卷尺、水平尺、不锈钢尺、游标卡尺

13片塞尺-公英制



- 采用 65 锰材质
- 塞尺宽度: 13mm

货号	包装数量
S070013	12
0.05mm, 0.10mm, 0.15mm, 0.20mm, 0.25mm, 0.30mm, 0.40mm, 0.50mm, 0.60mm, 0.70mm, 0.80mm, 0.90mm, 1.00mm	

14片塞尺-公英制



- 采用 65 锰材质
- 塞尺宽度: 10mm

货号	包装数量
S070014	12
0.05mm, 0.06mm, 0.07mm, 0.08mm, 0.09mm, 0.10mm, 0.15mm, 0.20mm, 0.25mm, 0.30mm, 0.40mm, 0.50mm, 0.75mm, 1.00mm	

23片塞尺-公英制



- 采用 65 锰材质
- 塞尺宽度: 10mm

货号	包装数量
S070023	12
0.03mm, 0.04mm, 0.05mm, 0.06mm, 0.07mm, 0.08mm, 0.09mm, 0.10mm, 0.15mm, 0.20mm, 0.25mm, 0.30mm, 0.35mm, 0.40mm, 0.45mm, 0.50mm, 0.55mm, 0.60mm, 0.70mm, 0.80mm, 0.85mm, 0.90mm, 1.00mm	

32片塞尺-公英制



- 采用 65 锰材质
- 塞尺宽度: 10mm

货号	包装数量
S070032	12
0.03mm, 0.04mm, 0.05mm, 0.06mm, 0.07mm, 0.08mm, 0.09mm, 0.10mm, 0.13mm, 0.15mm, 0.18mm, 0.20mm, 0.23mm, 0.25mm, 0.28mm, 0.30mm, 0.33mm, 0.35mm, 0.38mm, 0.40mm, 0.45mm, 0.50mm, 0.55mm, 0.60mm, 0.63mm, 0.65mm, 0.70mm, 0.75mm, 0.80mm, 0.85mm, 0.90mm, 1.00mm	

卷尺



- 尺壳采用 ABS 材料, 抗冲击
- 强力弹簧保证尺带平滑伸缩
- 带有强力皮带扣

货号	规格 (m)	尺带宽度 (mm)	包装数量
S077002	2	16	12
S077003	3	16	12
S077005	5	19	12
S077075	7.5	25	12

橡塑卷尺



- 尺带表面尼龙涂层, 更耐磨
- 尺壳采用 TPR + ABS 材料, 防滑抗冲击
- 强力弹簧保证尺带平滑伸缩
- 带有强力皮带扣

货号	规格 (m)	尺带宽度 (mm)	包装数量
S077135	3.5	16	12
S077105	5	19	12
S077155	5.5	19	12
S077175	7.5	25	12

强力型卷尺



- 尺带表面尼龙涂层, 更耐磨
- 尺壳采用强力 ABS 材料, 防滑抗冲击
- 强力弹簧保证尺带平滑伸缩
- 带有强力皮带扣

货号	规格 (m)	尺带宽度 (mm)	包装数量
S077235	3.5	16	12
S077205	5	19	12
S077255	5	25	12
S077275	7.5	25	12

长钢卷尺



- 尺带高精度印刷, 耐磨损
- ABS 尺壳, 强度高, 抗冲击
- 可折叠手柄, 快速回收尺带

货号	规格 (m)	尺带宽度 (mm)	包装数量
S077520	20	10	1
S077530	30	10	1

玻璃纤维卷尺



- 尺带采用玻璃纤维材料, 刻度清晰易读, 耐磨损
- 抗冲击 ABS 外壳, 有效防震
- 可折叠手柄, 快速回收尺带

货号	规格 (m)	尺带宽度 (mm)	包装数量
S077320	20	13	6
S077330	30	13	6
S077350	50	13	6

架式长卷尺



3 倍速回缩



A 系列

- 尺带采用玻璃纤维材料, 刻度清晰易读, 耐磨损
- 符合人体工程学的握柄
- 高强度抗冲击握柄

货号	规格 (m)	尺带宽度 (mm)	包装数量
S077430	30	13	6
S077450	50	13	6
S077430A	30	13	6
S077450A	50	13	6

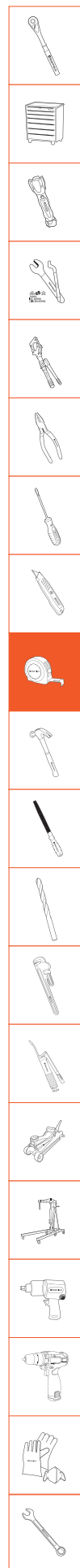

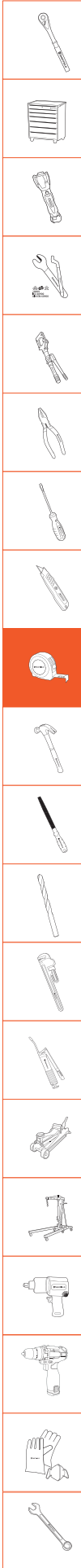

铝合金自锁卷尺



- 铝合金材质外壳，氧化处理表面，高光切削工艺加工，耐压抗冲击
- 尺带表面耐磨尼龙涂层，公英制双刻度
- 自锁结构设计，操作方便
- 强力弹簧保证尺带伸缩自如平滑
- 带有强力皮带扣

货号	规格 (m)	尺带宽度 (mm)	包装数量
S077503	3m/10ft	13	12
S077505	5m/16ft	19	12
S077575	7.5m/25ft	25	12

鱼雷式水平尺



- 采用铝合金拉伸成型工艺
- 采用双材料制造，两端装有橡胶，抗震性好
- 底座磁力强劲
- 高可见度水泡（垂直、水平、45度）

货号	规格	L(mm)	水泡数量	包装数量
S078009	9"	230	3	6

盒式水平尺



- 铝合金材质
- 两端装有 ABS 塑料盖帽，抗震性好
- 高可见度水泡

货号	规格	L(mm)	水泡数量	包装数量
S078118	18"	450	3	6
S078124	24"	600	3	6
S078140	40"	1000	3	6
S078148	48"	1200	3	6

工字式水平尺



- 铝合金框架
- 两端装有橡胶盖帽，抗震性好
- V 型凹槽适于管道作业
- 高可见度水泡

货号	规格	L(mm)	水泡数量	包装数量
S078218	18"	450	3	6
S078224	24"	600	3	6
S078240	40"	1000	3	6
S078248	48"	1200	3	6

重型盒式水平尺



- 重型铝合金框架
- 两端装有 ABS 塑料盖帽，抗震性好
- 高可见度水泡（垂直、水平、45度）

货号	规格	L(mm)	水泡数量	包装数量
S078318	18"	450	2	6
S078324	24"	600	3	6
S078340	40"	1000	3	6
S078348	48"	1200	3	6

直角尺

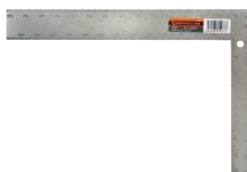

- 正反面刻度清晰易读
- 刻度双向可读，使测量更方便
- 表面经防锈处理

货号	规格 (mm)	包装数量
S079001	200 x 300	12
S079002	400 x 600	6

活动直角尺



- 尺身采用不锈钢制造，经久耐用
- 尺座采用锌合金压铸
- 铜螺丝带弹簧确保精确定位
- 带铜画线器和抗冲击水泡

货号	规格	L(mm)	包装数量
S079003	12"	300	6

铝合金底座不锈钢角尺



- 铝合金材质底座
- 不锈钢材质尺身，双公制刻度，操作便捷，耐用

货号	规格 (mm)	包装数量
S079007	115x200	6
S079008	150x300	6

不锈钢直尺

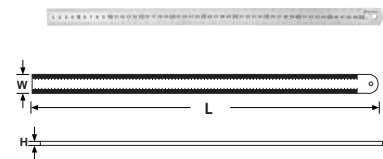

- 采用不锈钢材质，经久耐用
- 刻度清晰易读
- 双面公制刻度

货号	L(mm)	W(mm)	H(mm)	包装数量
S079006	150	19	1	20
S079012	300	25	1	12
S079020	500	28	1.2	10
S079040	1000	33.5	1.5	10

数显游标卡尺

操作简单，读数方便精确

采用不锈钢材质，硬化处理

带数据输出口 RS232



三按键设计 LCD，具有电源控制，任意位置清零及任意位置进行公英制转换



符合 DIN862 标准，分度值 0.01mm

- 尺身采用不锈钢材质，硬化处理
- 采用三按键设计 LCD，具有电源控制，任意位置清零及任意位置进行公英制转换
- 操作简单，读数方便精确
- 大液晶显示屏，紧固螺钉，准确锁定读数
- 符合 DIN862 标准，分度值 0.01mm

货号	规格 (mm)	Resolution (mm)	Precision (mm)	包装数量
S071012	150	0.01	±0.03	6
S071013	200	0.01	±0.03	6

机械游标卡尺



- 采用不锈钢材质，表面镀铬处理，高精度，耐磨
- 卡尺具有测量内径、外径、深度及台阶功能
- 尺身刻度采用激光刻线工艺加工，刻度清晰
- 符合 DIN862 标准，分度值 0.02mm

货号	规格 (mm)	Resolution (mm)	Precision (mm)	包装数量
S071001	150	0.02	±0.03	6
S071002	200	0.02	±0.03	6
S071003	300	0.02	±0.03	6

表盘式游标卡尺



- 采用不锈钢材质，表面镀铬处理，高精度，耐磨
- 卡尺具有测量内径、外径、深度及台阶功能
- 尺身刻度采用激光刻线工艺加工，刻度清晰
- 符合 DIN862 标准，分度值 0.02mm

货号	规格 (mm)	Resolution (mm)	Precision (mm)	包装数量
S071011	150	0.02	±0.03	6
S071022	200	0.02	±0.03	6

无线蓝牙传输数显游标卡尺



- 带蓝牙无线传输，数据统计方便
- 尺身采用不锈钢材质，硬化处理
- 采用三按键设计 LCD，具有电源控制，任意位置清零及任意位置进行公英制转换
- 操作简单，读数方便精确
- 大液晶显示屏，紧固螺钉，准确锁定读数
- 符合 DIN862 标准，分度值 0.01mm

货号	规格 (mm)	Resolution (mm)	Precision (mm)	包装数量
S074015	150	0.01	±0.03	6

外径千分尺



- 粉末冶金尺架，不锈钢活动测杆及固定测杆，使用寿命更长；
- 硬质合金测量面，耐磨，保证使用精度；
- 刻度采用激光刻线加工，清晰易读；
- 具有测力装置，千分螺丝锁紧开关，确保测量力度；

货号	规格 (mm)	分度值 (mm)	包装数量
S072001	0-25	0.01	1
S072002	25-50	0.01	1





敲击类工具

冲类、凿类、冲凿类套装、撬棒、斧锤类

 **SHEFFIELD 钢盾®**

3件套石工凿



CR-V

- 凿体采用铬钒钢材料，整体热处理
- 头部硬度达到 HRC53-60，尾部经回火处理硬度为 HRC32-46
- 六边形冲体设计，更坚固耐用
- 表面喷塑，耐腐蚀
- 适用建筑、装潢、石材加工及设备维修等行业

货号	规格 (mm)	包装数量
S080001	10, 12, 16	3

6件套圆柱冲



CR-V

- 采用铬钒钢材料，整体热处理
- 六边形冲体设计，更坚固耐用
- 表面喷塑，耐腐蚀
- 适合机械加工与维修等

货号	规格 (mm)	包装数量
S080003	1.5, 3, 4, 5, 6, 8	3

5件套样冲



CR-V

- 凿体采用铬钒钢材料，整体热处理
- 头部硬度达到 HRC53-60，尾部经回火处理硬度为 HRC32-46
- 六边形冲体设计，更坚固耐用
- 表面喷塑，耐腐蚀
- 适用建筑、装潢、石材加工及设备维修等行业

货号	包装数量
S080002	3

石工凿 1/2" (12mm), 中心冲 1/4" (6mm),
圆柱冲 5/16" (8mm), 圆锥冲 3/32" (2.3mm),
尖凿 3/16" (5mm)

12件套冲凿系列



CR-V

- 采用铬钒钢材料，整体热处理
- 六边形冲体设计，更坚固耐用
- 表面喷塑，耐腐蚀
- 适合机械加工与维修等

货号	包装数量
S080004	3

石工凿: 10, 12, 16mm;
圆柱冲: 1.5, 3, 4, 5, 6, 8mm,
圆锥冲: 2mm; 尖凿: 6, 8mm

圆锥冲



CR-V

- 采用铬钒钢材料，整体热处理
- 六边形冲体设计，更坚固耐用
- 表面喷塑，耐腐蚀
- 适合机械加工与维修等

货号	规格 (mm)	φ(mm)	L(mm)	包装数量
S080101	2.3	9.5	138	3

圆柱冲



CR-V

- 采用铬钒钢材料，整体热处理
- 六边形冲体设计，更坚固耐用
- 表面喷塑，耐腐蚀
- 适合机械加工与维修等

货号	规格 (mm)	φ(mm)	L(mm)	包装数量
S080102	1.5	6	152	3
S080103	3	8	152	3
S080104	4	8	152	3
S080105	5	8	152	3
S080106	6	10	152	3
S080108	8	10	152	3

中心冲



CR-V

- 采用铬钒钢材料，整体热处理
- 六边形冲体设计，更坚固耐用
- 表面喷塑，耐腐蚀
- 适合机械加工与维修等

货号	规格 (mm)	φ(mm)	L(mm)	包装数量
S080109	6	10	102	3
S080110	8	11	115	3

尖凿



CR-V

- 采用铬钒钢材料，整体热处理，经久耐用
- 表面喷塑，耐腐蚀
- 适合建筑、装潢、石材加工等行业

货号	φ(mm)	L(mm)	包装数量
S080201	10	152	3





胶柄石工尖凿



CR-V

- 采用铬钒钢材料，整体热处理，经久耐用
- 表面喷塑，耐腐蚀
- 带保护的手柄符合人体工程学设计
- 适合建筑、装潢、石材加工等行业

货号	ø(mm)	L(mm)	包装数量
S080202	19	305	3

合金划线条



CR-V

- 手柄采用铝合金制造，带口袋夹
- 头部采用碳化钨压入手柄，防止松动

货号	规格 (mm)	L(mm)	包装数量
S080111	6	152	12

20" 扁平轮胎撬棍



- 注塑手柄，耐用舒适
- 采用优质铬钒钢锻造，整体热处理，硬度高扭力大，韧性好 表面镀铬
- 头部合理弧度，省力设计

货号	规格	L(mm)	包装数量
S081020	20"	500	6

胶柄扁凿



CR-V

- 采用铬钒钢材料，整体热处理，经久耐用
- 表面喷塑，耐腐蚀
- 带保护的手柄符合人体工程学设计
- 适合建筑、装潢、石材加工等行业

货号	规格 (mm)	ø(mm)	L(mm)	包装数量
S080203	25	19	305	3

木工凿



CR-V

- 刀身采用铬钒钢材料，整体热处理，经久耐用
- 刀刃精密打磨
- 手柄尾端可以用锤子敲击作业
- 手柄握持舒适

货号	规格 (mm)	L(mm)	包装数量
S080312	12	260	6
S080319	19	260	6
S080325	25	260	6

3件套木工凿



CR-V

- 刀身采用铬钒钢材料，整体热处理，经久耐用
- 刀刃精密打磨
- 手柄尾端可以用锤子敲击作业
- 手柄握持舒适

货号	规格 (mm)	包装数量
S080301	12, 19, 25	6

扁凿



CR-V

- 采用铬钒钢材料，整体热处理，经久耐用
- 表面喷塑，耐腐蚀
- 适合建筑、装潢、石材加工等行业

货号	规格 (mm)	ø(mm)	L(mm)	包装数量
S080210	10	8	142	3
S080212	12	10	152	3
S080216	16	13	172	3
S080219	19	16	175	3
S080222	22	19	203	3
S080225	25	19	305	3

撬棒



- 采用合金钢材材料
- 经热处理，坚固耐用
- 弯角设计，增加作业扭矩
- 尾端采用尖头设计
- 表面喷塑，耐腐蚀

货号	规格	Angled	ø (mm)	包装数量
S081014	14"(355mm)	30°	16	6
S081024	24"(610mm)	30°	16	6
S081036	36"(914mm)	30°	19	4
S081059	59"(1500mm)	0°	25	2

起钉器



- 采用合金钢材材料
- 经热处理，坚固耐用
- 90°角设计，增加作业扭矩
- U型头设计，不会损伤作业表面
- 表面喷塑，耐腐蚀

货号	规格	Angled	包装数量
S081114	14"	90°	6
S081124	24"	90°	6
S081136	36"	90°	4

防震羊角锤



- 整体热处理, 使用寿命长
- 一体化设计, 表面抛光
- 防震橡胶手柄, 牢固耐用, 并能有效减小敲击产生的回震

货号	规格 (oz)	L(mm)	包装数量
S088002	20	338	6

纤维柄羊角锤



- 锤头经热处理, 表面抛光
- 玻璃纤维柄, 牢固耐用

货号	规格 (oz)	L(mm)	包装数量
S088116	16	335	6
S088120	20	335	6
S088124	24	335	6

纤维柄圆头锤



- 锤头经热处理, 表面抛光
- 玻璃纤维柄, 牢固耐用

货号	规格 (oz)	L(mm)	包装数量
S088316	16	335	6
S088324	24	335	6
S088332	32	335	6

钢柄羊角锤



- 锤头经热处理, 表面抛光
- 钢管手柄, 牢固耐用

货号	规格 (oz)	L(mm)	包装数量
S088008	8	280	6
S088016	16	335	6

胡桃木柄羊角锤



- 锤头经热处理, 表面抛光
- 玻璃纤维柄, 牢固耐用

货号	规格 (oz)	L(mm)	包装数量
S088208	8	290	6
S088212	12	310	6
S088216	16	310	6
S088220	20	310	6

胡桃木柄圆头锤



- 锤头经热处理, 表面抛光
- 胡桃木柄, 牢固耐用

货号	规格 (oz)	L(mm)	包装数量
S088408	8	290	6
S088412	12	336	6
S088416	16	336	6
S088424	24	356	6
S088432	32	376	6
S088440	40	376	6





胡桃木柄钳工锤



- 锤头经热处理，表面抛光
- 胡桃木柄，牢固耐用

货号	规格 (g)	L(mm)	包装数量
S088620	200	285	6
S088630	300	300	6
S088650	500	320	6
S088680	800	350	6
S088600	1000	350	6

木柄安装锤



- 锤头采用聚氨酯材料制造，软性半透明
- 硬木柄，牢固耐用
- 有效降低回震及反弹
- 无敲击火花，可用于防爆作业

货号	规格 (mm)	L(mm)	包装数量
S088722	22	300	6
S088728	28	300	6
S088735	35	320	6
S088742	45	320	6
S088750	60	385	4

纤维柄斧



- 斧头经热处理，表面抛光
- 带皮护套

货号	规格 (g)	L(mm)	包装数量
S089019	600g	340	6

重型防震橡胶锤



- 锤头采用进口尼龙材质，耐高温，耐腐蚀，高耐磨
- 锤体和手柄采用合金钢材质，内部增加钢珠，增加打击力，有效防止反弹
- 手柄采用黑色 TPR 软性护套，握持舒适，减少工作强度
- 锤头采用嵌入式结构，不易脱落

货号	规格 (mm)	包装数量
S088713	40	6
S088715	60	6

胶锤



- 橡胶锤头，表面柔软，不损伤敲击表面
- 胡桃木柄，牢固耐用
- 有效降低回震及反弹
- 无敲击火花，可用于防爆作业

货号	规格 (oz)	ø(mm)	L(mm)	包装数量
S088816	16	56	343	6
S088824	24	62	343	6

纤维柄八角锤



- 双色 PP+TPR 手柄，耐用舒适
- 锤头采用高碳钢材料，强度高，耐冲击

货号	规格 (LB)	L(mm)	包装数量
S089102	2	260	6
S089103	3	280	6
S089104	4	350	4
S089106	6	880	2
S089108	8	880	2
S089110	10	880	2
S089112	12	880	2
S089114	14	880	2
S089116	16	880	2

防震橡胶锤锤头



- 锤头采用进口尼龙材质，耐高温，耐腐蚀，高耐磨性

货号	规格 (mm)	包装数量
S088718	40	6
S088720	60	6

无弹力橡胶锤



- 锤头采用进口 NBR 丁晴橡胶材质，耐高温，耐油耐腐蚀，高耐磨性
- 锤头内部增加钢珠，增加打击力，有效防止反弹
- 人体工程学手柄，握持舒适，减少工作强度

货号	规格 (LB)	ø(mm)	包装数量
S088935	0.5	35±0.5	6
S088945	1	45±0.5	6
S088955	1.5	55±0.5	6
S088965	2.5	65±0.5	6

铜锤



- 锤头采用紫铜加工，敲击时不损伤工件表面，不产生火花
- 双色 PP+TPR 手柄，握持舒适耐用

货号	规格 (LB)	包装数量
S089301	1	6
S089302	2	3
S089303	3	2



表面修整类工具

金刚石锉、修边器、钳工锉

 SHEFFIELD 钢盾®

3件套金刚石整形锉

断面形状 名称

-  平头扁锉
-  尖头扁圆锉
-  尖头圆锉

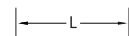

- 表面采用高强度人造钻石电镀
- 适用锉削小尺寸的特殊工件、精密零件，也可用于珠宝首饰工艺品的加工
- 粒度：150 目

货号	规格 (mm)	L(mm)	包装数量
S090001	3x140	50	10
S090002	4x160	50	10
S090003	5x180	70	10

5件套金刚石整形锉

断面形状 名称

-  平头扁锉
-  尖头扁圆锉
-  尖头圆锉
-  尖头方锉
-  尖头等边三角锉

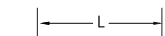

- 表面采用高强度人造钻石电镀
- 适用锉削小尺寸的特殊工件、精密零件，也可用于珠宝首饰工艺品的加工
- 粒度：150 目

货号	规格 (mm)	L(mm)	包装数量
S090004	5x180	70	10

10件套金刚石整形锉

断面形状 名称

-  平头扁锉
-  尖头扁圆锉
-  尖头圆锉
-  尖头方锉
-  尖头等边三角锉
-  尖头刀型锉
-  尖头单面三角锉
-  尖头扁圆锉
-  尖头椭圆锉



- 表面采用高强度人造钻石电镀
- 适用锉削小尺寸的特殊工件、精密零件，也可用于珠宝首饰工艺品的加工
- 粒度：150 目

货号	规格 (mm)	L(mm)	包装数量
S090005	3 x 140	50	10
S090006	4 x 160	50	10

什锦锉刀套装

断面形状 名称

-  平头扁锉
-  尖头扁圆锉
-  尖头圆锉
-  尖头方锉
-  尖头等边三角
-  尖头刀型锉
-  尖头单面三角锉
-  尖头扁圆锉
-  尖头椭圆锉



- 锉刀采用高级合金钢材质，锉齿表面特殊热处理涂层，经久耐磨
- 用于锉削小尺寸的特殊工件及精密零件
- 沾塑手柄，使用轻便

货号	规格 (mm)	L(mm)	包装数量
S090007	3x140	50	12
S090008	4x160	50	12
S090009	5x180	70	12

金刚石平头扁锉

平头扁锉

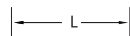

- 表面采用高强度人造钻石电镀
- 适用锉削小尺寸的特殊工件、精密零件，也可用于珠宝首饰工艺品的加工
- 锉刀规格：3x140mm；工作面长度：50mm；粒度：150 目

货号	规格 (mm)	L(mm)	包装数量
S090101	3 x 140	50	20

金刚石尖头扁圆锉

尖头扁圆锉

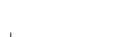

- 表面采用高强度人造钻石电镀
- 适用锉削小尺寸的特殊工件、精密零件，也可用于珠宝首饰工艺品的加工
- 锉刀规格：3x140mm；工作面长度：50mm；粒度：150 目

货号	规格 (mm)	L(mm)	包装数量
S090102	3 x 140	50	20

金刚石尖头圆锉

尖头圆锉



- 表面采用高强度人造钻石电镀
- 适用锉削小尺寸的特殊工件、精密零件，也可用于珠宝首饰工艺品的加工
- 锉刀规格：3x140mm；工作面长度：50mm；粒度：150 目

货号	规格 (mm)	L(mm)	包装数量
S090103	3 x 140	50	20

金刚石平头扁锉

平头扁锉

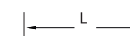

- 表面采用高强度人造钻石电镀
- 适用锉削小尺寸的特殊工件、精密零件，也可用于珠宝首饰工艺品的加工
- 锉刀规格：4x160mm；工作面长度：50mm；粒度：150 目

货号	规格 (mm)	L(mm)	包装数量
S090104	4 x 160	50	20

金刚石尖头半圆锉

尖头半圆锉

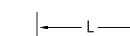

- 表面采用高强度人造钻石电镀
- 适用锉削小尺寸的特殊工件、精密零件，也可用于珠宝首饰工艺品的加工
- 锉刀规格：3x140mm；工作面长度：50mm；粒度：150 目

货号	规格 (mm)	L(mm)	包装数量
S090105	4 x 140	50	20

金刚石尖头圆锉

尖头圆锉

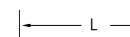

- 表面采用高强度人造钻石电镀
- 适用锉削小尺寸的特殊工件、精密零件，也可用于珠宝首饰工艺品的加工
- 锉刀规格：4x160mm；工作面长度：50mm；粒度：150 目

货号	规格 (mm)	L(mm)	包装数量
S090106	4 x 160	50	20

金刚石平头扁锉

平头扁锉



- 表面采用高强度人造钻石电镀
- 适用锉削小尺寸的特殊工件、精密零件，也可用于珠宝首饰工艺品的加工
- 锉刀规格：5x180mm；工作面长度：70mm；粒度：150 目

货号	规格 (mm)	L(mm)	包装数量
S090107	5 x 180	70	20

金刚石尖头半圆锉

尖头半圆锉



- 表面采用高强度人造钻石电镀
- 适用锉削小尺寸的特殊工件、精密零件，也可用于珠宝首饰工艺品的加工
- 锉刀规格：5x180mm；工作面长度：70mm；
- 粒度：150目

货号	规格 (mm)	L(mm)	包装数量
S090108	5 x 180	70	20

金刚石尖头圆锉

尖头圆锉



- 锉刀采用高级合金钢材质，锉齿表面特殊热处理涂层，经久耐磨
- 用于锉削小尺寸的特殊工件及精密零件
- 沾塑手柄，使用轻便

货号	规格 (mm)	L(mm)	包装数量
S090109	5 x 180	70	20

修边器



- 刀片采用高速钢材质，硬度可达 HRC65
- 能有效去除钢、铜、铝、PP 塑料等工件的飞边，毛刺
- 用于处理边角、管状、片状材料
- 手柄符合人体工程学设计，使用舒适美观

货号	规格	L(mm)	包装数量
S092002	5.5"	140	12

加强修边器



- 刀片采用 HSS 材质，硬度可达到 HRC65
- 能有效去除钢、铜、铝、PP 塑料等工件的飞边，毛刺
- 用于处理边角、管状、片装材料
- 手柄符合人体工程学设计，使用舒适美观

货号	规格	L(mm)	包装数量
S092003	7"	170	12

修边器刀片

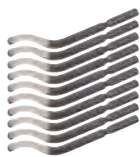

- 刀片采用高速钢材质
- 能有效去除各种材料的飞边、毛刺等
- 刀片直径：3.2mm

货号	规格 (mm)	L(mm)	包装数量
S092010	48	10	12

粗齿平锉

粗齿平锉



- 锉齿等级：粗齿
- 锉齿表面特殊热处理，经久耐磨
- 橡塑手柄，舒适防滑

货号	规格	L(mm)	包装数量
S099101	6"	260	12
S099102	8"	310	12
S099103	10"	360	12
S099104	12"	410	6

中齿平锉

中齿平锉



- 锉齿等级：中齿
- 锉齿表面特殊热处理，经久耐磨
- 橡塑手柄，舒适防滑

货号	规格	L(mm)	包装数量
S099105	6"	260	12
S099106	8"	310	12
S099107	10"	360	12
S099108	12"	410	6
S099114	14"	470	6

细齿平锉

细齿平锉



- 锉齿等级：细齿
- 锉齿表面特殊热处理，经久耐磨
- 橡塑手柄，舒适防滑

货号	规格	L(mm)	包装数量
S099109	6"	260	12
S099110	8"	310	12
S099111	10"	360	12
S099112	12"	410	6

粗齿半圆锉

粗齿半圆锉



- 锉齿等级：粗齿
- 锉齿表面特殊热处理，经久耐磨
- 橡塑手柄，舒适防滑
- 适用于锉削有凹凸面的工件

货号	规格	L(mm)	包装数量
S099201	6"	260	12
S099202	8"	310	12
S099203	10"	360	12
S099204	12"	410	6

中齿半圆锉

中齿半圆锉



- 锉齿等级：中齿
- 锉齿表面特殊热处理，经久耐磨
- 橡塑手柄，舒适防滑
- 适用于锉削有凹凸面的工件

货号	规格	L(mm)	包装数量
S099205	6"	260	12
S099206	8"	310	12
S099207	10"	360	12
S099208	12"	410	6

细齿半圆锉

细齿半圆锉



- 锉齿等级：细齿
- 锉齿表面特殊热处理，经久耐磨
- 橡塑手柄，舒适防滑
- 适用于锉削有凹凸面的工件

货号	规格	L(mm)	包装数量
S099209	6"	260	12
S099210	8"	310	12
S099211	10"	360	12
S099212	12"	410	6

中齿圆锉

中齿圆锉



- 锉齿等级：中齿
- 锉齿表面特殊热处理，经久耐磨
- 橡塑手柄，舒适防滑
- 适用于曲面或孔的锉削

货号	规格	L(mm)	包装数量
S099305	6"	260	12
S099306	8"	310	12
S099307	10"	360	12
S099308	12"	410	6

粗齿三角锉

粗齿三角锉



- 锉齿等级：粗齿
- 锉齿表面特殊热处理，经久耐磨
- 橡塑手柄，舒适防滑

货号	规格	L(mm)	包装数量
S099409	6"	260	12
S099410	8"	310	12
S099411	10"	360	12
S099412	12"	410	6

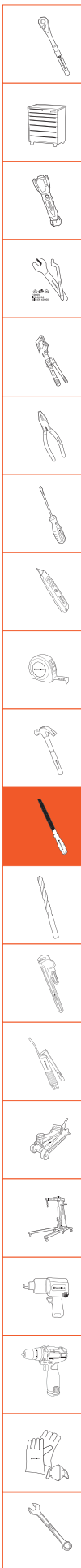

中齿三角锉



△ 中齿三角锉

- 锉齿等级：中齿
- 锉齿表面特殊热处理，经久耐磨
- 橡塑手柄，舒适防滑

货号	规格	L(mm)	包装数量
S099405	6"	260	12
S099406	8"	310	12
S099407	10"	360	12
S099408	12"	410	6

中齿方锉



□ 中齿方锉

- 锉齿等级：中齿
- 锉齿表面特殊热处理，经久耐磨
- 橡塑手柄，舒适防滑

货号	规格	L(mm)	包装数量
S099505	6"	260	12
S099506	8"	310	12
S099507	10"	360	12
S099508	12"	410	6

细齿方锉



□ 细齿方锉

- 锉齿等级：细齿
- 锉齿表面特殊热处理，经久耐磨
- 橡塑手柄，舒适防滑

货号	规格	L(mm)	包装数量
S099501	6"	260	12
S099502	8"	310	12
S099503	10"	360	12
S099504	12"	410	6

细齿三角锉



△ 细齿三角锉

- 锉齿等级：细齿
- 锉齿表面特殊热处理，经久耐磨
- 橡塑手柄，舒适防滑
- 适用于锉削有凹凸面的工件

货号	规格	L(mm)	包装数量
S099401	6"	260	12
S099402	8"	310	12
S099403	10"	360	12
S099404	12"	410	6

粗齿方锉



□ 粗齿方锉

- 锉齿等级：粗齿
- 锉齿表面特殊热处理，经久耐磨
- 橡塑手柄，舒适防滑

货号	规格	L(mm)	包装数量
S099509	6"	260	12
S099510	8"	310	12
S099511	10"	360	12
S099512	12"	410	6



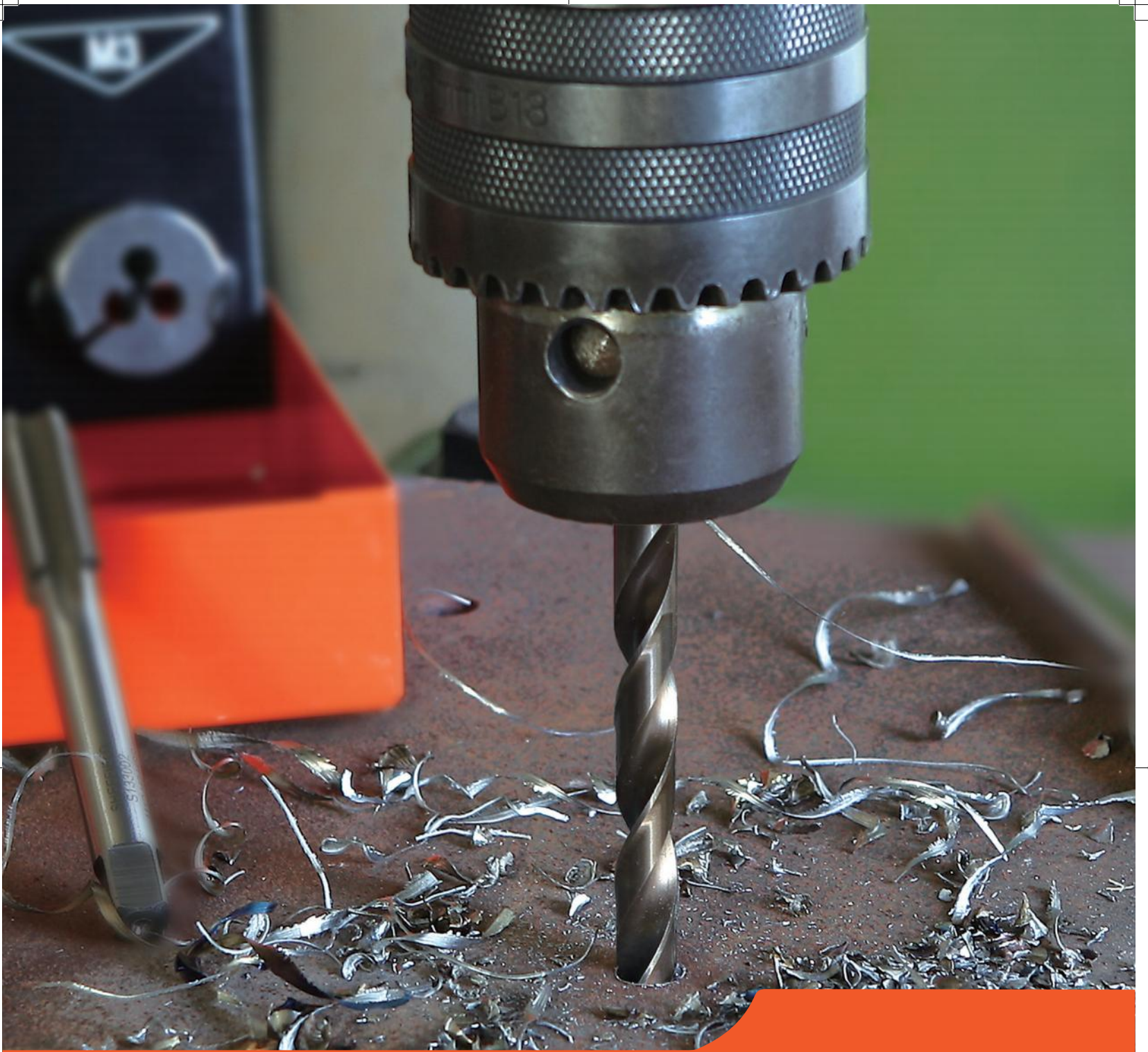

刃具类工具

丝锥板牙及组套、绞手、直柄麻花钻及套装

 **SHEFFIELD** 钢盾®

32件套公制高速钢丝锥板牙组套



• HSS M2 高速钢材料，全磨制工艺加工，确保使用硬度，切削速度及寿命

货号	规格 (pcs)	包装数量
S133002	32	1

- 7件套丝锥 头锥M3x0.5, M4x0.7, M5x0.8, M6x1, M8x1.25, M10x1.5, M12x1.75
- 7件套丝锥 二锥M3x0.5, M4x0.7, M5x0.8, M6x1, M8x1.25, M10x1.5, M12x1.75
- 7件套丝锥 尾锥M3x0.5, M4x0.7, M5x0.8, M6x1, M8x1.25, M10x1.5, M12x1.75
- 7件套板牙 M3x0.5, M4x0.7, M5x0.8, M6x1, M8x1.25, M10x1.5, M12x1.75
- 2件 丝锥绞手 1/2", 板牙绞手 1"
- 2件 一字螺丝刀 3x75mm, 螺纹规

21件套公制高速钢丝锥组套



• HSS M2 高速钢材料，全磨制工艺加工，确保使用硬度，切削速度及寿命

货号	规格 (pcs)	包装数量
S133001	21	1

- 7件套丝锥 头锥M3x0.5, M4x0.7, M5x0.8, M6x1, M8x1.25, M10x1.5, M12x1.75
- 7件套丝锥 二锥M3x0.5, M4x0.7, M5x0.8, M6x1, M8x1.25, M10x1.5, M12x1.75
- 7件套丝锥 尾锥M3x0.5, M4x0.7, M5x0.8, M6x1, M8x1.25, M10x1.5, M12x1.75

公制高速钢板牙



• HSS M2 高速钢材料，全磨制工艺加工，确保使用硬度，切削速度及寿命

货号	规格 (mm)	包装数量
S135001	M3x0.5	6
S135002	M4x0.7	6
S135003	M5x0.8	6
S135004	M6x1.0	6
S135005	M8x1.25	6
S135006	M10x1.5	6
S135007	M12x1.75	6

板牙绞手



• 夹座及夹头采用锌合金材质压铸，手柄采用合金钢材质滚花设计，确保夹持扭矩

货号	规格	包装数量
S135101	M4-M12	6

公制高速钢机用丝锥



• HSS M2 高速钢材料，全磨制工艺加工，确保使用硬度，切削速度及寿命

货号	规格 (mm)	包装数量
S134001	M3x0.5	12
S134002	M4x0.7	12
S134003	M5x0.8	12
S134004	M6x1.0	12
S134005	M8x1.25	12
S134006	M10x1.5	12
S134007	M12x1.75	12

T型棘轮丝锥绞手



• 手柄采用轴承钢，夹头采用合金钢材质加工，确保夹持扭矩
• 特有双向棘轮结构，锌合金旋钮，使用方便，省力，寿命长

货号	规格	包装数量
S134012	M3~M10	10
S134013	M5~M12	10

丝锥绞手



• 手柄采用轴承钢，滚花设计，夹头采用合金钢材质加工，确保夹持扭矩

货号	规格	包装数量
S134011	M4~M12	6

公制含钴高速钢直柄麻花钻

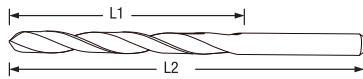

- HSS M35含钴5%高速钢材质，全磨制工艺加工，确保切削硬度及速度
- 刃口采用135度双后角工艺加工，保证定位准确

货号	规格 (mm)	L1(mm)	L2(mm)	包装数量
S137001	1	12	34	10
S137002	1.5	18	40	10
S137003	2	24	49	10
S137004	2.5	30	57	10
S137005	2.8	33	61	10
S137006	3	33	61	10
S137007	3.2	36	65	10
S137008	3.5	39	70	10
S137009	4	43	75	10
S137010	4.2	43	75	10
S137011	4.5	47	80	10
S137012	4.8	52	86	10
S137013	5	52	86	10
S137014	5.2	52	86	10
S137015	5.5	57	93	10
S137016	6	57	93	10
S137017	6.5	63	101	10
S137018	6.8	69	109	10
S137019	7	69	109	10
S137020	7.5	69	109	10
S137021	8	75	117	10
S137022	8.5	75	117	10
S137023	9	81	125	10
S137024	9.5	81	125	10
S137025	10	87	133	10
S137026	10.2	87	133	10
S137027	10.5	87	133	5
S137028	11	94	142	5
S137029	11.5	94	142	5
S137030	12	101	151	5
S137031	12.5	101	151	5
S137032	13	101	151	5

公制镀钛高速钢直柄麻花钻

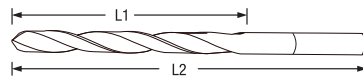

- HSS 6542高速钢材质，全磨制工艺加工，确保切削硬度及速度
- 刃口采用135度双后角工艺加工，保证定位准确

货号	规格 (mm)	L1(mm)	L2(mm)	包装数量
S136001	1	12	34	10
* S136111	1.1	14	36	10
* S136112	1.2	16	38	10
* S136113	1.3	16	38	10
* S136114	1.4	18	40	10
S136002	1.5	18	40	10
* S136116	1.6	20	43	10
* S136117	1.7	20	43	10
* S136118	1.8	22	46	10
* S136119	1.9	22	46	10
S136003	2	24	49	10
* S136121	2.1	24	49	10
* S136004	2.2	27	53	10
* S136123	2.3	27	53	10
* S136124	2.4	30	57	10
S136005	2.5	30	57	10
* S136126	2.6	30	57	10
* S136127	2.7	33	61	10
S136006	2.8	33	61	10
S136129	2.9	33	61	10
S136007	3	33	61	10
* S136131	3.1	36	65	10
S136008	3.2	36	65	10
* S136133	3.3	36	65	10
* S136134	3.4	39	70	10
S136009	3.5	39	70	10
* S136136	3.6	39	70	10
* S136137	3.7	39	70	10
S136010	3.8	43	75	10
* S136139	3.9	43	75	10
S136011	4	43	75	10
* S136141	4.1	43	75	10
S136012	4.2	43	75	10
* S136143	4.3	47	80	10
* S136144	4.4	47	80	10
S136013	4.5	47	80	10
* S136146	4.6	47	80	10
* S136147	4.7	47	80	10
S136014	4.8	52	86	10
* S136149	4.9	52	86	10
S136015	5	52	86	10
* S136151	5.1	52	86	10
S136016	5.2	52	86	10
* S136153	5.3	52	86	10
* S136154	5.4	57	93	10
S136017	5.5	57	93	10
* S136156	5.6	57	93	10

货号	规格 (mm)	L1(mm)	L2(mm)	包装数量
* S136157	5.7	57	93	10
S136018	5.8	57	93	10
* S136159	5.9	57	93	10
S136019	6	57	93	10
* S136161	6.1	63	101	10
S136020	6.2	63	101	10
* S136163	6.3	63	101	10
* S136164	6.4	63	101	10
S136021	6.5	63	101	10
* S136166	6.6	63	101	10
* S136167	6.7	63	101	10
S136022	6.8	69	109	10
* S136169	6.9	69	109	10
S136023	7	69	109	10
* S136171	7.1	69	109	10
* S136172	7.2	69	109	10
* S136173	7.3	69	109	10
* S136174	7.4	69	109	10
S136024	7.5	69	109	10
* S136176	7.6	75	117	10
* S136177	7.7	75	117	10
* S136178	7.8	75	117	10
* S136179	7.9	75	117	10
S136025	8	75	117	10
* S136181	8.1	75	117	10
S136037	8.2	75	117	10
* S136183	8.3	75	117	10
* S136184	8.4	75	117	10
S136026	8.5	75	117	10
* S136186	8.6	81	125	10
* S136187	8.7	81	125	10
* S136188	8.8	81	125	10
* S136189	8.9	81	125	10
S136027	9	81	125	10
* S136191	9.1	81	125	10
* S136192	9.2	81	125	10
* S136193	9.3	81	125	10
* S136194	9.4	81	125	10
S136028	9.5	81	125	10
* S136196	9.6	87	133	10
* S136197	9.7	87	133	10
* S136198	9.8	87	133	10
* S136199	9.9	87	133	10
S136029	10	87	133	10
* S136201	10.1	87	133	5
S136030	10.2	87	133	5
* S136203	10.3	87	133	5
* S136204	10.4	87	133	5
S136031	10.5	87	133	5
* S136206	10.6	87	133	5
* S136207	10.7	94	142	5
* S136208	10.8	94	142	5
* S136209	10.9	94	142	5
S136032	11	94	142	5
* S136211	11.1	94	142	5
* S136212	11.2	94	142	5
* S136213	11.3	94	142	5
* S136214	11.4	94	142	5
S136033	11.5	94	142	5
* S136216	11.6	94	142	5
* S136217	11.7	94	142	5
* S136218	11.8	94	142	5
* S136219	11.9	101	151	5
S136034	12	101	151	5
* S136221	12.1	101	151	5
* S136222	12.2	101	151	5
* S136223	12.3	101	151	5
* S136224	12.4	101	151	5
* S136035	12.5	101	151	5
* S136226	12.6	101	151	5
* S136227	12.7	101	151	5
* S136228	12.8	101	151	5
* S136229	12.9	101	151	5
S136036	13	101	151	5
* S136040	14	108	160	1
* S136060	16	120	178	1
* S136080	18	130	191	1
* S136220	20	140	205	1



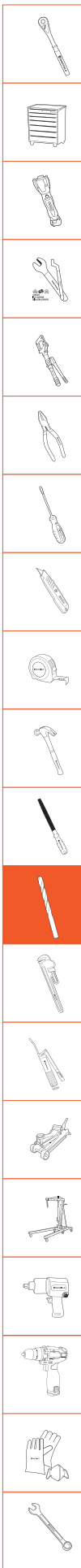

13件套直柄镀钛高速钢麻花钻



- HSS 6542 高速钢材质，全磨制工艺加工，确保切削硬度及速度
- 刃口采用135度双后角工艺加工，保证定位准确

货号	包装数量
S133011	6
13件 公制直柄镀钛高速钢麻花钻1.5,2.0,2.5,3.0,3.2,3.5,4.0,4.5, 4.8, 5.0, 5.5, 6.0, 6.5mm	

25件套直柄镀钛高速钢麻花钻



- HSS 6542 高速钢材质，全磨制工艺加工，确保切削硬度及速度
- 刃口采用135度双后角工艺加工，保证定位准确

货号	包装数量
S133013	6
25件 公制直柄镀钛高速钢麻花钻1.0,1.5,2.0,2.5,3.0,3.5,4.0,4.5,5.0,5.5,6.0,6.5,7.0,7.5,8.0,8.5,9.0,9.5,10.0,10.5,11,11.5,12,12.5,13.0mm	

19件套直柄高速钢含Co麻花钻



- HSS M35 含钴5% 高速钢材质，全磨制工艺加工，确保切削硬度及速度
- 刃口采用135度双后角工艺加工，保证定位准确

货号	包装数量
S133022	6
19件 公制直柄高速钢含Co麻花钻1.0,1.5,2.0,2.5,3.0,3.5,4.0,4.5,5.0,5.5,6.0,6.5,7.0,7.5,8.0,8.5,9.0,9.5,10.0mm	

19件套直柄镀钛高速钢麻花钻



- HSS 6542 高速钢材质，全磨制工艺加工，确保切削硬度及速度
- 刃口采用135度双后角工艺加工，保证定位准确

货号	包装数量
S133012	6
19件 公制直柄镀钛高速钢麻花钻1.0,1.5,2.0,2.5,3.0,3.5,4.0,4.5,5.0,5.5,6.0,6.5,7.0,7.5,8mm	

13件套直柄高速钢含Co麻花钻



- HSS M35 含钴5% 高速钢材质，全磨制工艺加工，确保切削硬度及速度
- 刃口采用135度双后角工艺加工，保证定位准确

货号	包装数量
S133021	6
13件 公制直柄高速钢含Co麻花钻1.5,2.0,2.5,3.0, 3.2,3.5,4.0,4.5,4.8,5.0,5.5,6.0,6.5mm	

25件套直柄高速钢含Co麻花钻



- HSS M35 含钴5% 高速钢材质，全磨制工艺加工，确保切削硬度及速度
- 刃口采用135度双后角工艺加工，保证定位准确

货号	包装数量
S133023	6
25件 公制直柄高速钢含Co麻花钻1.0,1.5,2.0,2.5,3.0,3.5,4.0,4.5,5.0,5.5,6.0,6.5,7.0,7.5,8.0,8.5,9.0,9.5,10.0,10.5,11,11.5,12,12.5,13.0mm	



管道类工具

切管类、弯管器、管钳

 SHEFFIELD 钢盾®

切管器



- 刀片采用合金钢
- 适于切割铜、铝金属管，不适合切割钢管

货号	规格 (mm)	包装数量
S100022	3-22	6
S100032	3-32	6
S100045	6-45	6
S100063	14-63	6

2片装切管器轮片



- 刀片采用合金钢，适于切割铜、铝金属管
- 每包2片，切割范围：3-32mm

货号	规格 (mm)	包装数量
S100101	3-32	24

2片装切管器轮片



- 刀片采用合金钢，适于切割铜、铝金属管
- 每包2片，切割范围：14-63mm

货号	规格 (mm)	包装数量
S100102	14-63	24

PVC 管子割刀刀片



- 刀片采用65Mn材料，经热处理

货号	规格 (mm)	包装数量
S101101	42	12

PVC 管子割刀



- 刀片采用65Mn材料，经热处理
- 能有效切割<42mm PVC管子

货号	规格 (mm)	包装数量
S101001	42	6

180°三合一弯管器



- 适用铜、铝管的弯管作业
- 弯管范围：0-180°
- 弯管能力(直径)：6mm, 8mm, 10mm

货号	规格	包装数量
S102002	0-180° (6mm, 8mm, 10mm)	1

弯管器



- 适用铜管、铝管及其它软金属管
- 弯管范围：0-180°

货号	规格 (mm)	包装数量
S102006	6	1
S102008	8	1
S102010	10	1
S102012	12	1

不锈钢管弯管器



- 碳钢锻造弯管盘，坚固耐用
- 弯管范围0~180度

货号	最大弯曲外径 (mm)	管壁厚度	包装数量
S102106	6	1mm 以下	6
S102108	8	1mm 以下	6
S102110	10	1.2mm 以下	6
S102112	12	1.2mm 以下	6

多功能强力型弯管器



- 适用铜管、铝管及其它软金属管
- 弯管范围：0-135°

货号	规格 (mm)	包装数量
S102022	16/22	1
S102025	19/25	1

扩管器



- 夹板和螺栓表面镀铬
- 支架热处理，坚固耐用
- 中间丝杆和锥子经特别硬化处理，
- 适用铜、铝等金属管
- 适用管子外径：5, 6, 8, 10, 11, 13, 16mm
- 符合美国标准GGG-G-451a, 6-13-68. Type 2, Class 2, Style A

货号	规格 (mm)	包装数量
S103001	5-16	6

伸缩管钳

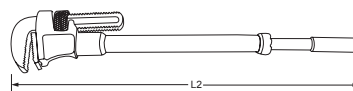
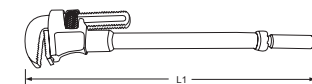

- 活动钳口及固定钳口采用特殊材料精锻而成，采用特殊热处理工艺，抗冲击，牙齿不打滑、耐磨性能好
- 钳体采用40Cr精铸而成，套管及伸缩加力柄采用40Cr无缝钢管，特殊热处理，弹性好、不断裂
- 采用套管式伸缩加力柄，能够根据扭矩大小选择力臂长度，减轻操作者的劳动强度
- 伸缩加力柄设有定位卡簧，伸缩时定位卡簧能清除加力拉杆的油泥
- 体积小、重量轻、扭矩大、强度高
- 夹紧性能好、使用寿命长。管钳牙齿夹紧性能好，不打滑，耐磨，使用寿命长

货号	规格	L1(mm)	L2(mm)	包装数量
S104218	18"	465	620	2
S104224	24"	520	695	2
S104236	36"	645	965	2
S104248	48"	780	1135	2



管钳



CR-MO

- 手柄采用球墨铸铁，经久耐用
- 活动钳头采用铬钼钢材质

货号	规格	L(mm)	包装数量
S104006	6"	150	6
S104008	8"	200	6
S104010	10"	250	6
S104012	12"	300	6
S104014	14"	350	6
S104018	18"	450	2
S104024	24"	600	1
S104036	36"	900	1
S104048	48"	1200	1

铝合金管钳



CR-MO

- 铝合金手柄，经久耐用
- 活动钳头采用铬钼钢材质

货号	规格	L(mm)	包装数量
S104110	10"	250	6
S104112	12"	300	6
S104114	14"	350	6
S104118	18"	450	2
S104124	24"	600	2
S104136	36"	900	1
S104148	48"	1200	1

链条扳手



- 钢材，整体锻造
- 机磨加工，表面镀铬处理

货号	规格	Capacity(mm)	包装数量
S112009	15"	60-180	6
S112010	12"	55-105	12

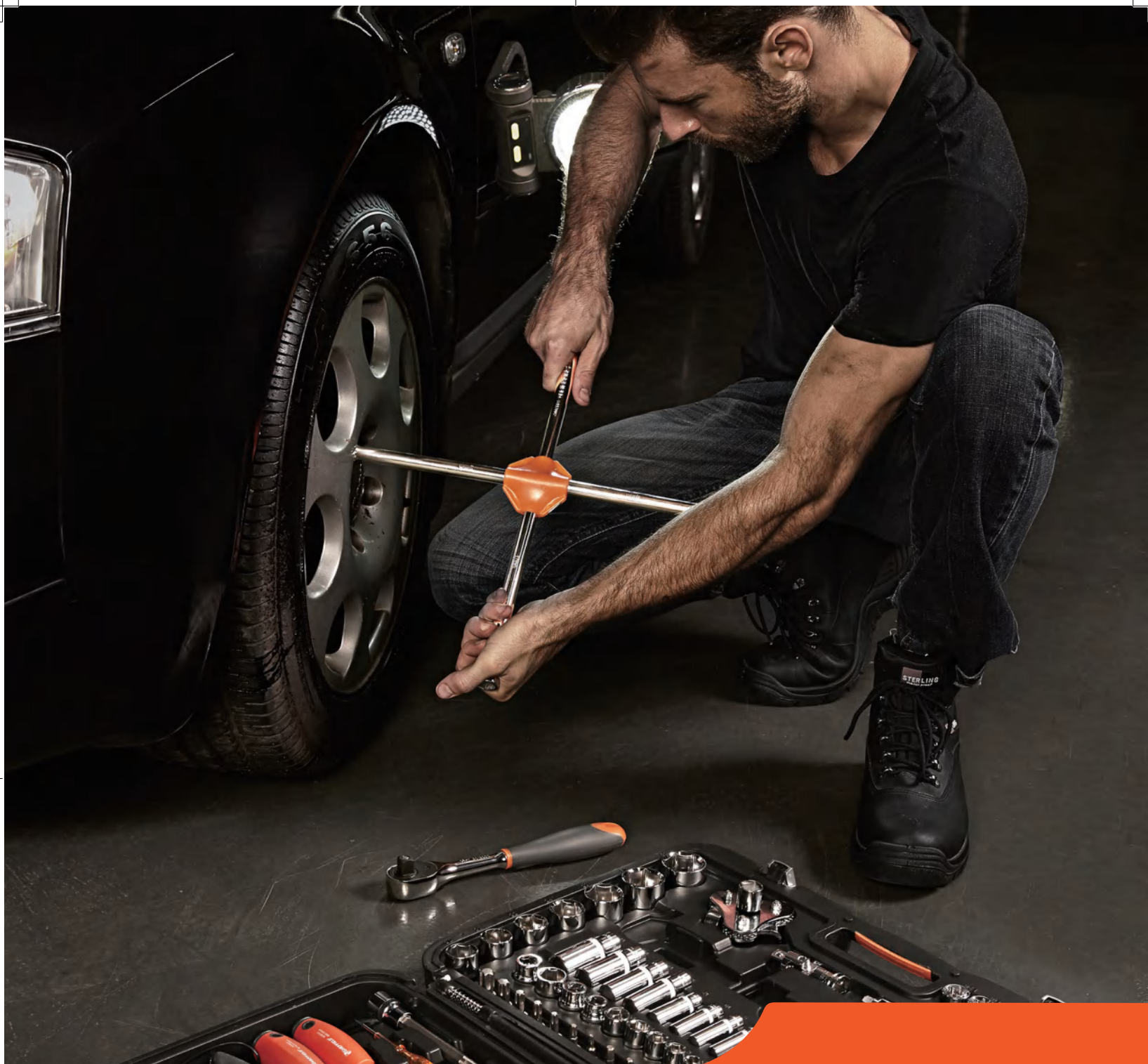

汽保机修专用工具

组套工具、润滑工具、引擎维修、底盘、传动维修制冷维修工具
轮胎维护、车身维修、通用工具

 **SHEFFIELD 钢盾®**

38件扳手工具托组套



- 专业级工具产品配置，进行模块化组合
- 采用环保EVA材质，可配合钢盾工具车使用，方便工具管理规整
- 全面满足中高端客户对工具的使用需求，专业、规范、美观，是一套完美的工具解决方案

货号	包装数量
S025045	1

- 20件 公制精抛光两用扳手
5.5、6、7、8、9、10、11、12、13、14、15、16、17、18、19、20、21、22、24、27、30mm
- 6件 公制精抛光双开口扳手
6x7、8x10、11x13、12x14、17x19、21x23mm
- 3件 油管扳手 8x10、10x12、13x14mm
- 7件 公制精抛光双梅花扳手 8x10、10x12、12x14、13x15、14x17、16x18、17x19mm
- 2件 工业级棘轮两用扳手 12、15mm

70件套筒工具托组套

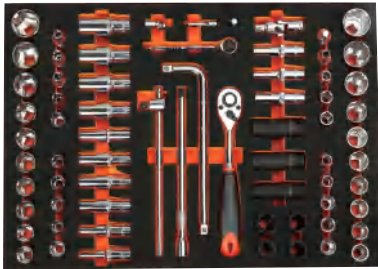

- 专业级工具产品配置，进行模块化组合
- 采用环保EVA材质，可配合钢盾工具车使用，方便工具管理规整
- 全面满足中高端客户对工具的使用需求，专业、规范、美观，是一套完美的工具解决方案

货号	包装数量
S025046	1

- 20件 1/2"公制六角套筒
8、9、10、11、12、13、14、15、16、17、18、19、20、21、22、23、24、27、30、32mm
- 10件 1/2"公制六角长套筒
10、12、13、14、15、16、18、20、22、24mm
- 19件 1/2"公制十二角套筒
8、10、11、12、13、14、15、16、17、18、19、20、21、22、23、24、27、30、32mm
- 4件 1/2"公制十二角长套筒 10、12、13、14mm
- 4件 1/2"公制六角风动套筒 17、19、21、23mm
- 3件 1/2"公制六角风动套筒 17、19、21mm
- 1件 6.3mm 专业级快速脱落棘轮扳手
- 1件 12.5mm 专业级快速脱落棘轮扳手
- 1件 12.5mm 系列L型手柄
- 1件 6.3mm 万向接头
- 1件 12.5mm 万向接头
- 1件 6.3mm 系列大小接头
- 1件 12.5mm 系列大小接头
- 1件 6.3mm 接杆
- 1件 12.5mm 接杆
- 1件 T型滑杆

133件6.3mm/10mm套筒工具托组套



- 专业级工具产品配置，进行模块化组合
- 采用环保EVA材质，可配合钢盾工具车使用，方便工具管理规整
- 全面满足中高端客户对工具的使用需求，专业、规范、美观，是一套完美的工具解决方案

货号	包装数量
S025047	1

- 7件 6.3mm 系列25mm 长花型旋具头 T10、T15、T20、T25、T27、T30、T40
- 6件 8mm 系列30mm 长六角旋具头 4、5、6、8、10、12mm
- 4件 6.3mm 系列50mm 长六角旋具头 3、4、5、6mm
- 5件 8mm 系列30mm 长十二角旋具头 M5、M6、M8、M10、M12
- 7件 8mm 系列30mm 长花型旋具头 T20、T25、T30、T40、T45、T50、T55
- 1件 12.5mm 旋具头接头
- 1件 10mm 旋具头接头
- 12件 10mm 系列公制六角套筒 8、9、10、11、12、13、14、15、16、17、18、19mm
- 9件 10mm 系列公制六角长套筒 8、10、11、12、13、14、15、17、19mm
- 8件 10mm 系列花型套筒 E8、E10、E11、E12、E14、E16、E18、E20
- 5件 10mm 系列六角旋具套筒 3、4、5、6、8mm
- 2件 10mm 系列一字旋具套筒 5.5、6.5mm
- 2件 10mm 系列十字旋具套筒 PH1、PH2mm
- 2件 10mm 系列米字旋具套筒 PZ1、PZ2mm
- 10件 10mm 系列花型旋具套筒 T10、T15、T20、T25、T27、T30、T40、T45、T50、T55
- 13件 6.3mm 系列公制六角套筒 4、4.5、5、5.5、6、7、8、9、10、11、12、13、14mm
- 10件 6.3mm 系列公制六角长套筒 4、5、6、7、8、9、10、11、12、13mm
- 5件 6.3mm 系列长六角旋具套筒 3、4、5、6、7mm
- 3件 6.3mm 系列长一字旋具套筒 4、5.5、7mm
- 2件 6.3mm 系列长十字旋具套筒 PH1、PH2mm
- 6件 6.3mm 系列长六角旋具套筒 T10、T15、T20、T25、T30、T40
- 1件 6.3mm 系列专业级快速脱落棘轮扳手
- 1件 10mm 系列专业级快速脱落棘轮扳手
- 1件 10mm 系列专业级快速脱落棘轮扳手
- 1件 6.3mm 系列万向接头
- 1件 10mm 系列万向接头
- 1件 6.3mm 系列旋具头接头
- 2件 6.3mm 系列接杆 2"、4"
- 2件 10mm 系列接杆 3"、10"
- 1件 6.3mm 系列套筒手柄
- 1件 6.3mm 系列T型滑杆
- 1件 10mm 系列T型滑杆
- 1件 3/8" 套筒转接头 3/8" F-1/4" M

• 1件 3/8" 套筒转接头 3/8" F-1/4" M

19件螺丝批工具托组套



- 专业级工具产品配置，进行模块化组合
- 采用环保EVA材质，可配合钢盾工具车使用，方便工具管理规整
- 全面满足中高端客户对工具的使用需求，专业、规范、美观，是一套完美的工具解决方案

货号	包装数量
S025048	1

- 1件 穿心一字螺丝批 6x100mm
- 1件 穿心一字螺丝批 8x200mm
- 1件 穿心十字螺丝批 PH2x100mm
- 1件 穿心十字螺丝批 PH3x200mm
- 1件 一字螺丝批 3x75mm
- 1件 一字螺丝批 5x100mm
- 1件 一字螺丝批 6x40mm
- 1件 一字螺丝批 6x150mm
- 1件 十字螺丝批 PH0x75mm
- 1件 十字螺丝批 PH1x100mm
- 1件 十字螺丝批 PH2x45mm
- 1件 十字螺丝批 PH2x150mm
- 1件 十字螺丝批 PH2x300mm
- 1件 花型螺丝批 T10x100mm
- 1件 花型螺丝批 T15x100mm
- 1件 花型螺丝批 T20x100mm
- 1件 花型螺丝批 T25x100mm
- 1件 花型螺丝批 T30x100mm
- 4件 油封起子组套

14件钳子类工具托组套

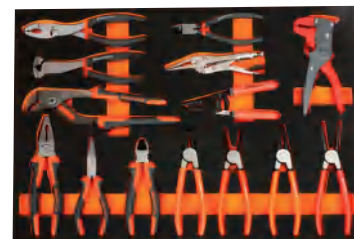

- 专业级工具产品配置，进行模块化组合
- 采用环保EVA材质，可配合钢盾工具车使用，方便工具管理规整
- 全面满足中高端客户对工具的使用需求，专业、规范、美观，是一套完美的工具解决方案

货号	包装数量
S025049	1

- 1件 鲤鱼钳 8"
- 1件 水泵钳 10" (麻柄)
- 1件 双色柄钢丝钳 8"
- 1件 双色柄斜嘴钳 6"
- 1件 双色柄尖嘴钳 6"
- 1件 美式轴用直嘴卡簧钳 7"
- 1件 美式轴用弯嘴卡簧钳 7"
- 1件 美式孔用直嘴卡簧钳 7"
- 1件 美式孔用弯嘴卡簧钳 7"
- 1件 带刃口剥线钳 6"
- 1件 顶切钳 7"
- 1件 尖嘴带刃大力钳 6.5"
- 1件 塑料水口钳 6"
- 1件 鹰嘴万用剥线钳

10件锤子类工具托组套



- 专业级工具产品配置, 进行模块化组合
- 采用环保EVA材质, 可配合钢盾工具车使用, 方便工具管理规整
- 全面满足中高端客户对工具的使用需求, 专业、规范、美观, 是一套完美的工具解决方案

货号	包装数量
S025050	1

- 1件 硬木柄羊角锤
- 1件 胡桃木柄圆头锤1.5lb
- 1件 重型防震橡胶锤40mm
- 7件 钣金组套
- 墩形钣金衬铁、弯形钣金衬铁、扁形钣金衬铁、铲形钣金衬铁、轻式缩减钣金锤、直面精整钣金锤、鹤嘴精整钣金锤

30件保养工具托组套



- 专业级工具产品配置, 进行模块化组合
- 采用环保EVA材质, 可配合钢盾工具车使用, 方便工具管理规整
- 全面满足中高端客户对工具的使用需求, 专业、规范、美观, 是一套完美的工具解决方案

货号	包装数量
S025052	1

- 1件 加长L型中孔花型内扳手T6
- 1件 加长L型中孔花型内扳手T7
- 1件 加长L型中孔花型内扳手T8
- 1件 加长L型中孔花型内扳手T9
- 1件 加长L型中孔花型内扳手T10
- 1件 加长L型中孔花型内扳手T20
- 1件 加长L型中孔花型内扳手T25
- 1件 加长L型中孔花型内扳手T27
- 1件 加长L型中孔花型内扳手T30
- 1件 9件套加长球头内六角扳手
- 1件 圆头锤1.5lb
- 1件 木柄安装锤42mm
- 1件 14片塞尺-公英制
- 1件 卷尺7.5M
- 1件 磁性伸缩式拾捡器
- 1件 9mm高级快换刀片美工刀
- 1件 轮胎充气枪
- 1件 双头气门芯扳手
- 1件 可调式扭力扳手(进口盒装)20kg
- 1件 汽车测电笔6V-12V-24V
- 1件 塑胶风枪
- 1件 7件套冷媒管管接头拆装组套
- 1件 快速接头-公体-外牙型 1/4"CPM10

26件综合工具托组套



- 专业级工具产品配置, 进行模块化组合
- 采用环保EVA材质, 可配合钢盾工具车使用, 方便工具管理规整
- 全面满足中高端客户对工具的使用需求, 专业、规范、美观, 是一套完美的工具解决方案

货号	包装数量
S025051	1

- 1件 12件刹车分泵调整组
- 1件 三爪扁脚滤清器扳手
- 1件 T型方向火花塞扳手16mm
- 1件 碗型机滤扳手65mm/14P
- 1件 碗型机滤扳手67mm/14P
- 1件 碗型机滤扳手74.5mm/14P
- 1件 碗型机滤扳手79mm/15P
- 1件 碗型机滤扳手79.5mm/15P
- 1件 手携式滤清器扳手(不锈钢)55mm-75mm
- 1件 手携式滤清器扳手(不锈钢)75mm-85mm
- 1件 胶扣起子
- 4件 汽车内饰拆装工具组

237件通用快修快保工具车组套



- 专业级工具产品配置, 进行模块化组合
- 采用环保EVA材质, 可配合钢盾工具车使用, 方便工具管理规整
- 全面满足中高端客户对工具的使用需求, 专业、规范、美观, 是一套完美的工具解决方案

货号	包装数量
S025057	1

- 18件 12.5mm 系列公制 12 角标准套筒 10、11、12、13、14、15、16、17、18、19、20、21、22、23、24、27、30、32mm
- 2件 10Mm 系列 12 角薄壁火花塞套筒 14、16mm
- 13件 10Mm 系列公制六角套筒 7、8、9、10、11、12、13、14、15、16、17、18、19mm
- 11件 6.3Mm 系列公制六角套筒 5、5.5、6、7、8、9、10、11、12、13、14mm
- 5件 10mm 系列公制六角套筒 H3、H4、H5、H6、H8
- 9件 10mm 系列花型旋具套筒 T10、T15、T20、T25、T27、T30、T40、T45、T50、T55

- 6件 10mm 系列公制 6 角加长套筒 12、13、14、15、16、17mm
- 6件 10mm 系列花形套筒 E8、E10、E11、E12、E14、E16、E18、E20
- 3件 10mm 系列接杆 3"、6"、10"
- 1件 10mm 系列万向接头
- 2件 10mm 系列米字旋具套筒 PZ1、PZ2
- 2件 10mm 系列十字旋具套筒 PH1、PH2
- 2件 10mm 系列一字旋具套筒 5.5、6.5
- 1件 10mm 系列梨型头快速脱落胶柄棘轮扳手
- 2件 12.5mm 系列接杆 5"、10"
- 1件 12.5mm 系列梨型头快速脱落胶柄棘轮扳手
- 1件 12.5mm 系列万向接头 68.5mm
- 1件 12.5Mm 系列 L 型手柄
- 1件 12.5Mm 系列大小接头
- 5件 12.5mm 系列公制 6 角加长套筒 17、18、19、21、22mm
- 1件 18Mm 金属护套美工刀
- 1件 19Mm 系列 L 系列套筒扳杆
- 2件 19Mm 系列公制 12 角标准套筒 34、36mm
- 1件 18Mm 金属护套美工刀
- 10件 碗型机滤扳手 27/6P、32/6P、36/6P、64-65/14P、66-67/14P、73/15P、73-72/14P、75-74/14P、76-75/15P、77/12P
- 7件 6.3mm 系列 25mm 长花型旋具头 T10、T15、T20、T25、T27、T30、T40
- 5件 套筒冲
- 3件 6.3mm 系列公制六角加长套筒 8、10、12mm
- 1件 6.3mm 系列接杆, 2"
- 1件 6.3mm 系列万向接头
- 1件 6.3mm 系列旋柄
- 1件 6.3mm 系列旋具头接头
- 6件 6.3mm 系列长花型旋具套筒 T10、T15、T20、T25、T30、T40
- 1件 6.3mm 系列专业级快速脱落棘轮扳手
- 1件 6-1/2" 双色不锈钢剪刀
- 7件套冷媒管管接头拆装组套
- 1件 9Mm 不锈钢美工刀
- 1件 9件套公制标长球头内六角扳手
- 1件 9件套加长 L 型扳手
- 2件 L 型内六角 17、19mm
- 4件 T 型套筒扳杆 8、10、12、13mm
- 1件 奥迪专用油底壳螺丝拆装套筒 M16
- 1件 穿心十字螺丝批, PH2x100mm
- 1件 穿心一字螺丝批, 8x250mm
- 1件 磁力棒
- 1件 碟式刹车调整组
- 1件 钢锯
- 18件 公制精抛光两用加长扳手 6、7、8、9、10、11、12、13、14、15、16、17、18、19、20、21、22、24、27mm
- 4件 公制精抛光双梅花扳手 8x10、12x14、14x17、17x19mm
- 1件 弧齿大力钳 10"
- 5件 花型胶柄螺丝批 T10x100、T15x100、T20x100、T25x100、T30x100mm
- 7件 8mm 系列 30mm 长花型旋具头 T20、T25、T30、T40、T45、T50、T55mm
- 1件 活络扳手 10"
- 1件 胶扣起子
- 1件 金刚石扁头平锉
- 1件 金刚石尖头半圆锉
- 1件 金刚石尖头圆锉
- 1件 卷尺 5M
- 1件 鲤鱼钳, 8"
- 1件 金刚石尖头圆锉
- 1件 金刚石尖头圆锉
- 6件 8mm 系列 30mm 长六角旋具头 4、5、6、8、10、12mm
- 4件 6.3Mm 系列 50mm 长六角旋具头 3、4、5、6mm
- 5件 十二角旋具头 M5、M6、M8、M10、M12mm
- 4件 双色柄一字螺丝批 PH0x75、PH1x100、PH2x45、PH2x150mm
- 4件 双色柄一字螺丝批 3x75、5x100、6x45、6x150mm
- 1件 汽车测电笔, 6V-12V-24V
- 1件 汽车水管卡扣钳 12"
- 2件 钳齿机滤扳手 9"、12"
- 1件 美式轴用曲口卡簧钳 7"
- 1件 美式轴用直口卡簧钳 7"
- 1件 美式穴用直口卡簧钳 7"
- 1件 美式穴用曲口卡簧钳 7"
- 1件 双色柄钢丝钳 8"
- 1件 双色柄尖嘴钳 6"
- 1件 双色柄水泵钳
- 1件 双色柄斜嘴钳 6"
- 1件 塑料水口钳 6"
- 1件 橡胶锤 16OZ
- 1件 胡桃木柄圆头锤, 1.5lb
- 1件 氧传感器套筒 22mm
- 1件 专业级铝合金可调式扭力扳手 40-200 N.m

240件套宝马专用工具组套



- 专业级工具产品配置，进行模块化组合
- 采用环保EVA材质，可配合钢盾工具车使用，方便工具管理规范
- 全面满足中高端客户对工具的使用需求，专业、规范、美观，是一套完美的工具解决方案

货号	包装数量
S025070	1

- 12件 6.3mm 系列公制六角标准套筒 4、5、5.5、6、7、8、9、10、11、12、13、14mm
- 1件 6.3mm 系列万向接头
- 1件 6.3mm 系列梨型头快速脱落胶柄棘轮扳手
- 2件 6.3mm 系列接杆 2"、4"
- 1件 10mm 系列梨型头快速脱落胶柄棘轮扳手
- 3件 10mm 系列接杆 3"、6"、10"
- 1件 10mm 系列万向接头
- 1件 10mm 系列三用接头 10x12.5mm(带孔)
- 6件 10mm 系列花形套筒 E8、E10、E11、E12、E14、E16
- 18件 12.5mm 系列公制12角标准套筒 10、11、12、13、14、15、16、17、18、19、20、21、22、23、24、27、30、32mm
- 1件 12.5mm 系列万向接头 68.5mm
- 2件 12.5mm 系列接杆 5"、10"
- 1件 12.5mm 系列梨型头快速脱落胶柄棘轮扳手
- 1件 12.5mm 系列 375mm 长 F 型扳杆
- 2件 1/2" 系列六角风动长套筒 17、19mm
- 6件 6.3mm 系列六角旋具套筒 H3、H4、H5、H6、H7、H8
- 7件 6.3mm 系列六角旋具套筒 T8、T10、T15、T20、T25、T30、T40
- 2件 6.3mm 系列十字型旋具套筒 PH1、PH2
- 3件 6.3mm 系列一字型旋具套筒 4、5.5、6.5mm
- 1件 6.3mm 系列旋柄
- 14件 10mm 系列公制六角标准套筒 6、7、8、9、10、11、12、13、14、15、16、17、18、19mm
- 9件 10mm 系列花型旋具套筒 T15、T20、T25、T27、T30、T40、T45、T50、T55
- 5件 10mm 系列公制六角旋具套筒 H5、H6、H7、H8、H10
- 2件 10mm 系列公制六角火花塞套筒 16、21mm
- 2件 12.5mm 系列 55mm 长十二角旋具套筒 M10、M12
- 3件 12.5mm 系列 100 长十二角旋具套筒 M8、M10、M12
- 2件 12.5mm 系列公制六角旋具套筒 H12、H14
- 1件 T52 气缸盖螺丝专用套筒

- 9件 10mm 系列公制六角加长套筒 8、10、11、12、13、14、15、17、19mm
- 17件 公制精抛光两用加长扳手 8、9、10、11、12、13、14、15、16、17、18、19、20、21、22、23、24mm
- 3件 公制精抛光活头棘开两用快扳 10、13、15、16mm
- 2件 公制油管扳手 9x11、13x14mm
- 8件 花型胶柄螺丝批 T8x100、T10x100、T15x100、T20x100、T25x100、T27x100、T30x100、T40x100mm
- 4件 双色柄一字螺丝批 3x75、5x75、5x250、6x150mm
- 4件 双色柄十字螺丝批 PH0x75、PH1x75、PH2x150、PH2x300mm
- 1件 一字通体螺丝批 6x150mm
- 1件 十字通体螺丝批 PH2x150mm
- 9件套公制特长球头内六角扳手
- 9件套加长中孔 L 型花型扳手
- 1件 8-1/4" 双色不锈钢剪刀
- 5件套样冲
- 1件 14 片塞尺 (0.05-1mm)
- 1件 24" 柔性带灯磁性三爪拾器
- 1件 胶扣起子
- 1件 双色柄尖嘴钳 6"
- 1件 水泵钳 10" (麻柄)
- 1件 10" 塑胶风枪
- 1件 双色柄钢丝钳 7"
- 1件 双色柄斜嘴钳 6"
- 1件 鲤鱼钳 8" (麻柄)
- 1件 弧齿大力钳 10"
- 1件 美式轴用直口卡簧钳 7"
- 1件 美式穴用直口卡簧钳 7"
- 1件 卷尺 5m
- 1件 纤维柄圆头锤 24oz
- 1件 防震橡皮锤 1.5LB
- 1件 9mm 高级快换刀片型美工刀
- 1件 4PC 内饰拆卸工具
- 1件 7PC 套冷媒管油管接头拆装组套
- 1件 三爪扁脚踏清器扳手
- 1件 T 型方向火花塞扳手，16mm
- 1件 碗式滤清器扳手 15P/79-78mm
- 1件 碗式滤清器扳手 36P/6P

217件套奔驰专用工具组套

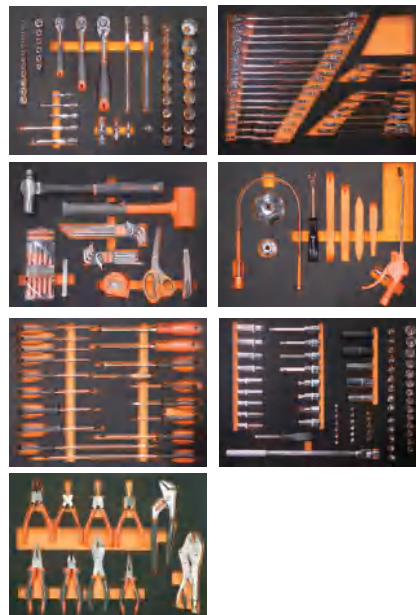

- 专业级工具产品配置，进行模块化组合
- 采用环保EVA材质，可配合钢盾工具车使用，方便工具管理规范
- 全面满足中高端客户对工具的使用需求，专业、规范、美观，是一套完美的工具解决方案

货号	包装数量
S025075	1

- 12件 6.3mm 系列公制六角标准套筒 4、5、5.5、6、7、8、9、10、11、12、13、14mm
- 1件 6.3mm 系列万向接头
- 1件 6.3mm 系列梨型头快速脱落胶柄棘轮扳手
- 2件 6.3mm 系列接杆 2"、4"
- 1件 10mm 系列梨型头快速脱落胶柄棘轮扳手
- 3件 10mm 系列接杆 3"、6"、10"
- 1件 10mm 系列万向接头
- 1件 10mm 系列三用接头 10x12.5mm(带孔)
- 6件 10mm 系列花形套筒 E8、E10、E11、E12、E14、E16
- 18件 12.5mm 系列公制12角标准套筒 10、11、12、13、14、15、16、17、18、19、20、21、22、23、24、27、30、32mm
- 1件 12.5mm 系列万向接头 68.5mm
- 2件 12.5mm 系列接杆 5"、10"
- 1件 12.5mm 系列梨型头快速脱落胶柄棘轮扳手
- 1件 12.5mm 系列 375mm 长 F 型扳杆
- 2件 1/2" 系列六角风动长套筒 17、19mm
- 6件 6.3mm 系列六角旋具套筒 H3、H4、H5、H6、H7、H8
- 7件 6.3mm 系列六角旋具套筒 T8、T10、T15、T20、T25、T30、T40
- 2件 6.3mm 系列十字型旋具套筒 PH1、PH2
- 3件 6.3mm 系列一字型旋具套筒 4、5.5、6.5mm
- 1件 6.3mm 系列旋柄
- 14件 10mm 系列公制六角标准套筒 6、7、8、9、10、11、12、13、14、15、16、17、18、19mm
- 9件 10mm 系列花型旋具套筒 T15、T20、T25、T27、T30、T40、T45、T50、T55
- 5件 10mm 系列公制六角旋具套筒 H5、H6、H7、H8、H10
- 2件 10mm 系列公制六角火花塞套筒 16、21mm
- 1件 10mm 系列公制12角薄壁火花塞套筒 21mm
- 2件 12.5mm 系列 55mm 长十二角旋具套筒 M10、M12
- 3件 12.5mm 系列 100 长十二角旋具套筒 M8、M10、M12
- 2件 12.5mm 系列公制六角旋具套筒 H12、H14
- 1件 T52 气缸盖螺丝专用套筒
- 1件 碗式滤清器扳手 15P/79-78mm
- 1件 碗式滤清器扳手 36P/6P
- 9件 10mm 系列公制六角加长套筒 8、10、11、12、13、14、15、17、19mm
- 17件 公制精抛光两用加长扳手 8、9、10、11、12、13、14、15、16、17、18、19、20、21、22、23、24mm
- 6件 公制精抛光活头棘开两用快扳 8、10、13、15、16、18mm
- 2件 公制油管扳手 9x11、13x14mm
- 8件 花型胶柄螺丝批 T8x100、T10x100、T15x100、T20x100、T25x100、T27x100、T30x100、T40x100mm
- 4件 双色柄一字螺丝批 3x75、5x75、5x250、6x150mm
- 4件 双色柄十字螺丝批 PH0x75、PH1x75、PH2x150、PH2x300mm
- 1件 一字通体螺丝批 6x150mm
- 1件 十字通体螺丝批 PH2x150mm
- 9件套公制特长球头内六角扳手
- 9件套加长中孔 L 型花型扳手
- 1件 8-1/4" 双色不锈钢剪刀
- 5件套样冲
- 1件 14 片塞尺 (0.05-1mm)
- 1件 24" 柔性带灯磁性三爪拾器
- 1件 胶扣起子
- 1件 双色柄尖嘴钳 6"
- 1件 水泵钳 10" (麻柄)
- 1件 10" 塑胶风枪
- 1件 双色柄钢丝钳 7"
- 1件 双色柄斜嘴钳 6"
- 1件 鲤鱼钳 8" (麻柄)
- 1件 弧齿大力钳 10"
- 1件 美式轴用直口卡簧钳 7"
- 1件 美式轴用直口卡簧钳 7"
- 1件 美式穴用直口卡簧钳 7"
- 1件 美式穴用直口卡簧钳 7"
- 1件 卷尺 5m
- 1件 纤维柄圆头锤 24oz
- 1件 防震橡皮锤 1.5LB
- 1件 9mm 高级快换刀片型美工刀
- 1件 4PC 内饰拆卸工具
- 1件 纤维柄圆头锤 24oz

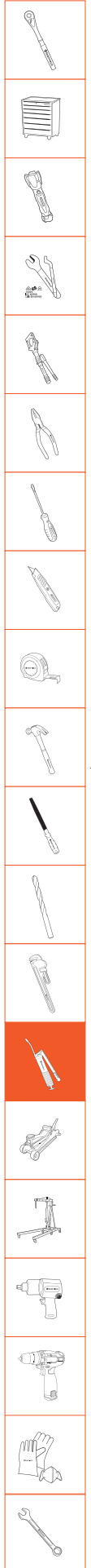

240件机修通用工具组套

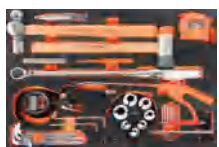

- 专业级工具产品配置，进行模块化组合
- 采用环保EVA材质，可配合钢盾工具车使用，方便工具管理
- 全面满足中高端客户对工具的使用需求，专业、规范、美观，是一套完美的工具解决方案

货号	包装数量
S025061	1

第一层

- 20件 1/2"公制六角套筒
8、9、10、11、12、13、14、15、16、17、18、19、20、21、22、23、24、27、30、32mm
- 10件 1/2"公制六角长套筒
10、12、13、14、15、16、18、20、22、24mm
- 19件 1/2"公制十二角套筒
8、10、11、12、13、14、15、16、17、18、19、20、21、22、23、24、27、30、32mm
- 4件 1/2"公制十二角长套筒10、12、13、14mm
- 4件 1/2"公制六角风动套筒17、19、21、23mm
- 3件 1/2"公制六角风动套筒17、19、21mm
- 1件 6.3mm专业级快速脱落棘轮扳手
- 1件 12.5mm专业级快速脱落棘轮扳手
- 1件 12.5mm系列L型手柄
- 1件 6.3mm万向接头
- 1件 12.5mm万向接头
- 1件 6.3mm系列大小接头
- 1件 12.5mm系列大小接头
- 1件 6.3mm接杆
- 1件 12.5mm接杆
- 1件 T型滑杆

第二层

- 7件 6.3mm系列25mm长花型旋具头T10、T15、T20、T25、T27、T30、T40
- 6件 8mm系列30mm长六角旋具头4、5、6、8、10、12mm
- 4件 6.3mm系列50mm长六角旋具头3、4、5、6mm
- 5件 8mm系列30mm长十二角旋具头M5、M6、M8、M10、M12
- 7件 8mm系列30mm长花型旋具头T20、T25、T30、T40、T45、T50、T55
- 1件 12.5mm旋具头接头
- 1件 10mm旋具头接头
- 12件 10mm系列公制六角套筒8、9、10、11、12、13、14、15、16、17、18、19mm
- 9件 10mm系列公制六角长套筒8、10、11、12、13、14、15、17、19mm

- 8件 10mm系列花型套筒E8、E10、E11、E12、E14、E16、E18、E20
- 5件 10mm系列六角旋具套筒3、4、5、6、8mm
- 2件 10mm系列一字旋具套筒5.5、6.5mm
- 2件 10mm系列十字旋具套筒PH1、PH2mm
- 2件 10mm系列米字旋具套筒PZ1、PZ2mm
- 10件 10mm系列花型旋具套筒T10、T15、T20、T25、T27、T30、T40、T45、T50、T55
- 13件 6.3mm系列公制六角套筒4、4.5、5、5.5、6、7、8、9、10、11、12、13、14mm
- 10件 6.3mm系列公制六角长套筒4、5、6、7、8、9、10、11、12、13mm
- 5件 6.3mm系列长六角旋具套筒3、4、5、6、7mm
- 3件 6.3mm系列长一字旋具套筒4、5.5、7mm
- 2件 6.3mm系列长十字旋具套筒PH1、PH2mm
- 6件 6.3mm系列长六角旋具套筒T10、T15、T20、T25、T30、T40
- 1件 6.3mm系列专业级快速脱落棘轮扳手
- 1件 10mm系列专业级快速脱落棘轮扳手
- 1件 10mm系列专业级快速脱落棘轮扳手
- 1件 6.3mm系列万向接头
- 1件 10mm系列万向接头
- 1件 6.3mm系列旋具头接头
- 2件 6.3mm系列接杆2"、4"
- 2件 10mm系列接杆3"、10"
- 1件 6.3mm系列套筒手柄
- 1件 6.3mm系列T型滑杆
- 1件 10mm系列T型滑杆
- 1件 3/8"套筒转接头,3/8"F-1/4"M

第三层

- 1件 加长L型中孔花型内扳手T6
- 1件 加长L型中孔花型内扳手T7
- 1件 加长L型中孔花型内扳手T8
- 1件 加长L型中孔花型内扳手T9
- 1件 加长L型中孔花型内扳手T10
- 1件 加长L型中孔花型内扳手T20
- 1件 加长L型中孔花型内扳手T25
- 1件 加长L型中孔花型内扳手T27
- 1件 加长L型中孔花型内扳手T30
- 1件 9件套加长球头内六角扳手
- 1件 圆头锤1.5lb
- 1件 木柄安装锤42mm
- 1件 14片塞尺-公英制
- 1件 卷尺7.5M
- 1件 磁性伸缩式拾拾器
- 1件 9mm高级快换刀片型美工刀
- 1件 轮胎充气枪
- 1件 双头气门芯扳手
- 1件 可调式扭力扳手(进口盒装)20kg
- 1件 汽车测电笔6V-12V-24V
- 1件 塑胶风枪
- 1件 7件套冷媒管油管接头拆装组套
- 1件 快速接头-公体-外牙型 1/4"CPM10

- 专业级工具产品配置，进行模块化组合
- 采用环保EVA材质，可配合钢盾工具车使用，方便工具管理
- 全面满足中高端客户对工具的使用需求，专业、规范、美观，是一套完美的工具解决方案

货号	包装数量
S025062	1

第一层

- 20件 公制精抛光两用扳手
5.5、6、7、8、9、10、11、12、13、14、15、16、17、18、19、20、21、22、24、27、30mm
- 6件 公制精抛光双开口扳手
6x7、8x10、11x13、12x14、17x19、21x23mm
- 3件 油管扳手 8x10、10x12、13x14mm
- 7件 公制精抛光双梅花扳手8x10、10x12、12x14、13x15、14x17、16x18、17x19mm
- 2件 工业级棘轮两用扳手12、15mm

第二层

- 20件 1/2"公制六角套筒
8、9、10、11、12、13、14、15、16、17、18、19、20、21、22、23、24、27、30、32mm
- 10件 1/2"公制六角长套筒
10、12、13、14、15、16、18、20、22、24mm
- 19件 1/2"公制十二角套筒
8、10、11、12、13、14、15、16、17、18、19、20、21、22、23、24、27、30、32mm
- 4件 1/2"公制十二角长套筒10、12、13、14mm
- 4件 1/2"公制六角风动套筒17、19、21、23mm
- 3件 1/2"公制六角风动套筒17、19、21mm
- 1件 6.3mm专业级快速脱落棘轮扳手
- 1件 12.5mm专业级快速脱落棘轮扳手
- 1件 12.5mm系列L型手柄
- 1件 6.3mm万向接头
- 1件 12.5mm万向接头
- 1件 6.3mm系列大小接头
- 1件 12.5mm系列大小接头
- 1件 6.3mm接杆
- 1件 12.5mm接杆
- 1件 T型滑杆

第三层

- 7件 6.3mm系列25mm长花型旋具头T10、T15、T20、T25、T27、T30、T40
- 6件 8mm系列30mm长六角旋具头4、5、6、8、10、12mm
- 4件 6.3mm系列50mm长六角旋具头3、4、5、6mm
- 5件 8mm系列30mm长十二角旋具头M5、M6、M8、M10、M12
- 7件 8mm系列30mm长花型旋具头T20、T25、T30、T40、T45、T50、T55
- 1件 12.5mm旋具头接头
- 1件 10mm旋具头接头
- 12件 10mm系列公制六角套筒8、9、10、11、12、13、14、15、16、17、18、19mm
- 9件 10mm系列公制六角长套筒8、10、11、12、13、14、15、17、19mm
- 8件 10mm系列花型套筒E8、E10、E11、E12、E14、E16、E18、E20
- 5件 10mm系列六角旋具套筒3、4、5、6、8mm
- 2件 10mm系列一字旋具套筒5.5、6.5mm
- 2件 10mm系列十字旋具套筒PH1、PH2mm
- 2件 10mm系列米字旋具套筒PZ1、PZ2mm
- 10件 10mm系列花型旋具套筒T10、T15、T20、T25、T27、T30、T40、T45、T50、T55
- 13件 6.3mm系列公制六角套筒4、4.5、5、5.5、6、7、8、9、10、11、12、13、14mm
- 10件 6.3mm系列公制六角长套筒4、5、6、7、8、9、10、11、12、13mm
- 5件 6.3mm系列长六角旋具套筒3、4、5、6、7mm
- 3件 6.3mm系列长一字旋具套筒4、5.5、7mm
- 2件 6.3mm系列长十字旋具套筒PH1、PH2mm
- 6件 6.3mm系列长六角旋具套筒T10、T15、T20、T25、T30、T40
- 1件 6.3mm系列专业级快速脱落棘轮扳手
- 1件 10mm系列专业级快速脱落棘轮扳手
- 1件 10mm系列专业级快速脱落棘轮扳手
- 1件 6.3mm系列万向接头
- 1件 10mm系列万向接头
- 1件 6.3mm系列旋具头接头
- 2件 6.3mm系列接杆2"、4"
- 2件 10mm系列接杆3"、10"
- 1件 6.3mm系列套筒手柄
- 1件 6.3mm系列T型滑杆
- 1件 10mm系列T型滑杆
- 1件 3/8"套筒转接头,3/8"F-1/4"M

274件机修通用工具组套

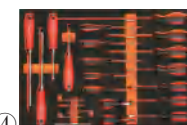
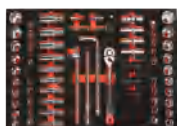
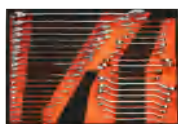

第四层

- 1件 鲤鱼钳8"
- 1件 水泵钳10"(麻柄)
- 1件 双色柄钢丝钳8"
- 1件 双色柄斜嘴钳6"
- 1件 双色柄尖嘴钳6"
- 1件 美式轴用直嘴卡簧钳7"
- 1件 美式轴用弯嘴卡簧钳7"
- 1件 美式孔用直嘴卡簧钳7"
- 1件 美式孔用弯嘴卡簧钳7"
- 1件 带刃口剥线钳6"
- 1件 顶切钳7"
- 1件 尖嘴带刃大力钳6.5"
- 1件 塑料水口钳6"
- 1件 鹰嘴万用剥线钳

第五层

- 1件 穿心一字螺丝批6x100mm
- 1件 穿心一字螺丝批8x200mm
- 1件 穿心十字螺丝批PH2x100mm
- 1件 穿心十字螺丝批PH3x200mm
- 1件 一字螺丝批3x75mm
- 1件 一字螺丝批5x100mm
- 1件 一字螺丝批6x40mm
- 1件 一字螺丝批6x150mm
- 1件 十字螺丝批PH0x75mm
- 1件 十字螺丝批PH1x100mm
- 1件 十字螺丝批PH2x45mm
- 1件 十字螺丝批PH2x150mm
- 1件 十字螺丝批PH2x300mm
- 1件 花型螺丝批T10x100mm
- 1件 花型螺丝批T15x100mm
- 1件 花型螺丝批T20x100mm
- 1件 花型螺丝批T25x100mm
- 1件 花型螺丝批T30x100mm
- 4件 油封起子组套

第一层

- 20件 公制精抛光两用扳手
5.5、6、7、8、9、10、11、12、13、14、15、16、17、18、19、20、21、22、24、27、30mm
- 6件 公制精抛光双开口扳手
6x7、8x10、11x13、12x14、17x19、21x23mm
- 3件 油管扳手 8x10、10x12、13x14mm
- 7件 公制精抛光双梅花扳手8x10、10x12、12x14、13x15、14x17、16x18、17x19mm
- 2件 工业级棘轮两用扳手12、15mm

第二层

- 20件 1/2"公制六角套筒
8、9、10、11、12、13、14、15、16、17、18、19、20、21、22、23、24、27、30、32mm
- 10件 1/2"公制六角长套筒
10、12、13、14、15、16、18、20、22、24mm
- 19件 1/2"公制十二角套筒
8、10、11、12、13、14、15、16、17、18、19、20、21、22、23、24、27、30、32mm
- 4件 1/2"公制十二角长套筒10、12、13、14mm
- 4件 1/2"公制六角风动套筒17、19、21、23mm
- 3件 1/2"公制六角风动套筒17、19、21mm
- 1件 6.3mm专业级快速脱落棘轮扳手
- 1件 12.5mm专业级快速脱落棘轮扳手
- 1件 12.5mm系列L型手柄
- 1件 6.3mm万向接头
- 1件 12.5mm万向接头
- 1件 6.3mm系列大小接头
- 1件 12.5mm系列大小接头
- 1件 6.3mm接杆
- 1件 12.5mm接杆
- 1件 T型滑杆

第三层

- 7件 6.3mm系列25mm长花型旋具头T10、T15、T20、T25、T27、T30、T40
- 6件 8mm系列30mm长六角旋具头4、5、6、8、10、12mm
- 4件 6.3mm系列50mm长六角旋具头3、4、5、6mm
- 5件 8mm系列30mm长十二角旋具头M5、M6、M8、M10、M12
- 7件 8mm系列30mm长花型旋具头T20、T25、T30、T40、T45、T50、T55
- 1件 12.5mm旋具头接头
- 1件 10mm旋具头接头
- 12件 10mm系列公制六角套筒8、9、10、11、12、13、14、15、16、17、18、19mm
- 9件 10mm系列公制六角长套筒8、10、11、12、13、14、15、17、19mm
- 8件 10mm系列花型套筒E8、E10、E11、E12、E14、E16、E18、E20
- 5件 10mm系列六角旋具套筒3、4、5、6、8mm
- 2件 10mm系列一字旋具套筒5.5、6.5mm
- 2件 10mm系列十字旋具套筒PH1、PH2mm
- 2件 10mm系列米字旋具套筒PZ1、PZ2mm
- 10件 10mm系列花型旋具套筒T10、T15、T20、T25、T27、T30、T40、T45、T50、T55
- 13件 6.3mm系列公制六角套筒4、4.5、5、5.5、6、7、8、9、10、11、12、13、14mm
- 10件 6.3mm系列公制六角长套筒4、5、6、7、8、9、10、11、12、13mm
- 5件 6.3mm系列长六角旋具套筒3、4、5、6、7mm
- 3件 6.3mm系列长一字旋具套筒4、5.5、7mm
- 2件 6.3mm系列长十字旋具套筒PH1、PH2mm
- 6件 6.3mm系列长六角旋具套筒T10、T15、T20、T25、T30、T40
- 1件 6.3mm系列专业级快速脱落棘轮扳手
- 1件 10mm系列专业级快速脱落棘轮扳手
- 1件 10mm系列专业级快速脱落棘轮扳手
- 1件 6.3mm系列万向接头
- 1件 10mm系列万向接头
- 1件 6.3mm系列旋具头接头
- 2件 6.3mm系列接杆2"、4"
- 2件 10mm系列接杆3"、10"
- 1件 6.3mm系列套筒手柄
- 1件 6.3mm系列T型滑杆
- 1件 10mm系列T型滑杆
- 1件 3/8"套筒转接头3/8"F-1/4"M

第四层

- 1件 鲤鱼钳8"
- 1件 水泵钳10"(麻柄)
- 1件 双色柄钢丝钳8"
- 1件 双色柄斜嘴钳6"
- 1件 双色柄尖嘴钳6"
- 1件 美式轴用直嘴卡簧钳7"
- 1件 美式轴用弯嘴卡簧钳7"
- 1件 美式孔用直嘴卡簧钳7"
- 1件 美式孔用弯嘴卡簧钳7"
- 1件 带刃口剥线钳6"
- 1件 顶切钳7"
- 1件 尖嘴带刃大力钳6.5"
- 1件 塑料水口钳6"
- 1件 鹰嘴万用剥线钳

第五层

- 1件 穿心一字螺丝批6x100mm
- 1件 穿心一字螺丝批8x200mm
- 1件 穿心十字螺丝批PH2x100mm
- 1件 穿心十字螺丝批PH3x200mm
- 1件 一字螺丝批3x75mm
- 1件 一字螺丝批5x100mm
- 1件 一字螺丝批6x40mm
- 1件 一字螺丝批6x150mm
- 1件 十字螺丝批PH0x75mm
- 1件 十字螺丝批PH1x100mm
- 1件 十字螺丝批PH2x45mm
- 1件 十字螺丝批PH2x150mm
- 1件 十字螺丝批PH2x300mm
- 1件 花型螺丝批T10x100mm
- 1件 花型螺丝批T15x100mm
- 1件 花型螺丝批T20x100mm
- 1件 花型螺丝批T25x100mm
- 1件 花型螺丝批T30x100mm
- 4件 油封起子组套

第六层

- 1件 12件刹车分泵调整组
- 1件 三爪扁脚踏清器扳手
- 1件 T型万向火花塞扳手16mm
- 1件 碗型机滤扳手65mm/14P
- 1件 碗型机滤扳手67mm/14P
- 1件 碗型机滤扳手74.5mm/14P
- 1件 碗型机滤扳手79mm/15P
- 1件 碗型机滤扳手79.5mm/15P
- 1件 手携式滤清器扳手(不锈钢)55mm-75mm
- 1件 手携式滤清器扳手(不锈钢)75mm-85mm
- 1件 胶扣起子
- 4件 汽车内饰拆装工具组

第七层

- 1件 加长L型中孔花型内扳手T6
 - 1件 加长L型中孔花型内扳手T7
 - 1件 加长L型中孔花型内扳手T8
 - 1件 加长L型中孔花型内扳手T9
 - 1件 加长L型中孔花型内扳手T10
 - 1件 加长L型中孔花型内扳手T20
 - 1件 加长L型中孔花型内扳手T25
 - 1件 加长L型中孔花型内扳手T27
 - 1件 加长L型中孔花型内扳手T30
 - 1件 9件套加长球头内六角扳手
 - 1件 圆头锤1.5lb
 - 1件 木柄安装锤42mm
 - 1件 14片塞尺-公英制
 - 1件 卷尺7.5M
 - 1件 磁性伸缩式捡拾器
 - 1件 9mm高级快换刀片美工刀
 - 1件 轮胎充气枪
 - 1件 双头气门芯扳手
 - 1件 可调扭力扳手(进口盒装)20kg
 - 1件 汽车测电笔6V-12V-24V
 - 1件 塑胶风管
 - 1件 7件套冷媒管管接头拆装组套
 - 1件 快速接头-公体-外牙型 1/4"CPM10
- 专业级工具产品配置, 进行模块化组合
• 采用环保EVA材质, 可配合钢盾工具车使用, 方便工具管理规整
• 全面满足中高端客户对工具的使用需求, 专业、规范、美观, 是一套完美的工具解决方案

货号
S025063

包装数量
1

337件机修通用工具组套

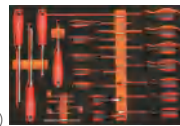
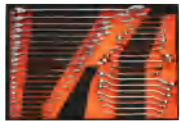

242件机修通用工具组套

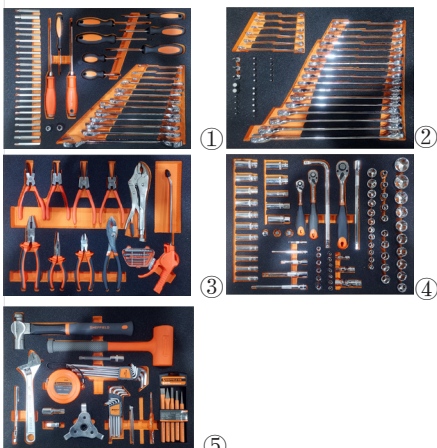

第一层

- 1件 6.3mm专业级快速脱落棘轮扳手
- 1件10mm系列专业级快速脱落棘轮扳手
- 1件12.5mm系列专业级快速脱落棘轮扳手
- 13件10mm系列六角长套筒 (10, 11, 12, 13, 14, 15, 16, 17, 18, 19, 20, 21, 22mm)
- 12件10mm系列公制六角标准套筒 (8, 9, 10, 11, 12, 13, 14, 15, 16, 17, 18, 19mm)
- 20件 12.5mm系列公制六角标准套筒 (8, 9, 10, 11, 12, 13, 14, 15, 16, 17, 18, 19, 20, 21, 22, 23, 24, 27, 30, 32mm)
- 13件6.3mm系列六角标准套筒 (4, 4.5, 5, 5.5, 6, 7, 8, 9, 10, 11, 12, 13, 14mm)
- 2件 6.3mm系列接杆2", 4"
- 2件10mm系列接杆3", 6"
- 2件 12.5mm系列接杆5", 10"
- 1件 6.3mm系列万向接头
- 1件 10mm系列万向接头
- 1件 12.5mm系列万向接头
- 1件 10mm系列12角薄壁火花塞万向套筒14Mmm
- 1件 10mm系列火花塞万向套筒16Mmm
- 1件 10mm系列火花塞套筒21Mmm
- 1件 10mm系列转接头(3/8"方孔x1/4"方头)
- 1件 10mm系列转接头(3/8"方孔x1/2"方头)
- 1件 12.5mm系列转接头(1/2"方孔x3/8"方头)
- 1件 12.5mm系列L型手柄

第二层

- 5件8mm系列30mm长一字旋具头 (5.5, 6.5, 8, 10, 12mm)
- 3件8mm系列十字型旋具套筒PH1, PH2, PH3
- 6件8mm系列30mm长中孔花形旋具头T20, T25, T30, T40, T45, T50
- 5件8mm系列30mm长十二角旋具头M5, M6, M8, M10, M12
- 6件8mm系列30mm长六角旋具头4, 5, 6, 7, 8, 10mm
- 23件 公制精抛光两用加长扳手 (6, 7, 8, 9, 10, 11, 12, 13, 14, 15, 16, 17, 18, 19, 20, 21, 22, 23, 24, 25, 27, 30, 32)

第三层

- 13件 公制精抛光双开口扳手 (6X7, 8X10, 10X12, 12X14, 13X15, 13X16, 16X18, 17X19, 19X21, 21X23, 22X24, 24X27, 30X32mm)
- 1件8mm系列70mm长六角旋具头8mm
- 1件8mm系列70mm长十字旋具头#2
- 8件8mm系列70mm长花形旋具头T20, T25, T40, T45, T50, T55
- 7件8mm系列70mm长12角旋具头M5, M6, M8, M10, M12, M14, M16
- 7件8mm系列70mm长12角旋具头M5, M6, M8, M10, M12, M14, M16
- 8件 8mm系列70mm长六角旋具头4, 5, 6, 7, 8, 10, 12, 14mm
- 1件 10mm系列旋具头接头5/16
- 1件 12.5mm系列旋具头接头5/16
- 3件 双色柄一字螺丝批3X75mm, 5X100mm, 6X40mm, 6X100mm
- 1件 十字通体螺丝批PH2x150mm
- 1件 一字通体螺丝批6x150mm
- 3件 十字通体螺丝批PH2x150mm, PH1X75mm, PH2X45mm, PH2X100mm

第四层

- 1件 美式轴用直口卡簧钳7"
- 1件 美式轴用曲口卡簧钳7"
- 1件 美式穴用直口卡簧钳7"
- 1件 美式穴用曲口卡簧钳7"
- 1件 尖嘴钳6"
- 1件 斜嘴钳6"
- 1件 钢丝钳8"
- 1件 鲤鱼钳8"
- 1件 圆口带刃大力钳10"
- 5件 断丝取出器
- 1件 10"塑胶风枪

第五层

- 5件 样冲
- 1件 T52气缸盖螺丝专用套筒
- 1件 奥迪油底螺丝拆装扳手M16
- 1件 H17油底壳旋具套筒
- 9件L型标长扳手
- 9件公制特长球头内六角扳手
- 1件 纤维柄圆头锤16oz
- 1件 防震橡皮锤1.5LB
- 14片塞尺 (0.05-1mm)
- 1件 9mm不锈钢美工刀
- 1件 磁性伸缩式拾拾器
- 1件 汽车测电笔
- 1件 长钢卷尺20M
- 1件 三爪扁脚踏滤清器扳手
- 1件 活络扳手10"

- 专业级工具产品配置, 进行模块化组合
- 采用环保EVA材质, 可配合钢盾工具车使用, 方便工具管理规整
- 全面满足中高端客户对工具的使用需求, 专业、规范、美观, 是一套完美的工具解决方案

货号	包装数量
S025242	1

160件快修快保工具车组套

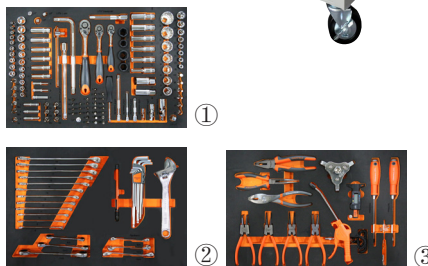

第一层

- 10件 6.3mm系列公制六角标准套筒 (4,5,6,7,8,9,10,11,12,13mm)
- 6件 6.3mm系列公制六角长套筒 (4,5,6,7,8,9mm)
- 11件 10mm系列公制六角标准套筒 (9,10,11,12,13,14,15,16,17,18,19mm)
- 6件 10mm系列公制六角长套筒 (10,11,12,13,14,15mm)
- 7件 12.5mm系列公制12角标准套筒 (20,21,22,24,27,30,32mm)
- 6件 12.5mm系列公制六角长套筒 (10,12,13,14,17,19mm)
- 8件 10mm系列花形套筒 (E8, E10, E11, E12, E14, E16, E18, E20)
- 6件 10mm系列公制六角旋具套筒 (3,4,5,6, 8,10mm)
- 3件 10mm系列十字型旋具套筒 (PH1, PH2, PH3)
- 3件 10mm系列公制一字型旋具套筒 (4,5,5.5,6,5.5mm)
- 3件 10mm系列米字型旋具套筒 (PZ1, PZ2, PZ3)
- 3件 10mm系列花型旋具套筒 (T20, T30, T40)
- 4件 1/2"系列六角风动套筒 (17,19,21,23mm)
- 1件 6.3mm系列梨型头快速脱落胶柄棘轮扳手
- 1件 10mm系列梨型头快速脱落胶柄棘轮扳手
- 1件 12.5mm系列梨型头快速脱落胶柄棘轮扳手
- 2件 10mm系列公制六角火花塞套筒 (16,21mm)
- 2件 10mm系列接杆 (3", 6")
- 2件 12.5mm系列接杆 (5", 10")
- 1件 6.3mm系列万向接头34mm
- 1件 10mm系列万向接头 54.2mm
- 1件 12.5mm系列万向接头68.5mm
- 1件 10mm系列 大小接头 10mmx6.3mm
- 1件 12.5mm系列大小接头 12.5mmx10mm
- 1件 10mm系列三用接头 10mmx12.5mm (带孔)
- 1件 6.3mm系列大小接头6.3mm x10mm
- 1件 6.3mm系列起子变接头
- 1件 6.3mm系列接杆4"
- 1件 10mm系列T型滑杆 200mm
- 1件 12.5mm系列 L 型套筒扳杆
- 4件 6.3mm系列25mm长十字旋具头 (PH0, PH1, PH2, PH3)
- 6件 6.3mm系列25mm长一字旋具头 (3,4,5,5.5,6,6.5mm)
- 3件 6.3mm系列25mm长米字旋具头 (PZ1, PZ2, PZ3)
- 8件 6.3mm系列25mm长六角旋具头 (2,2.5,3,4,5,6,7,8mm)
- 7件 6.3mm系列25mm长中孔花型旋具头 (T10, T15, T20, T25, T27, T30, T40)

第二层

- 12件 精抛光两用扳手 (8,9,10,11,12,13,14,15,16,17,18,19mm)
- 3件 公制精抛光单向双梅花快扳 (8x10, 12x13, 17x19mm)
- 3件 公制油管扳手 (刹车管扳手) (8x10, 10x12, 13x14mm)
- 1件 带灯铝合金磁性伸缩式拾拾器
- 9件 公制加长球头内六角扳手 (1.5 2.2 5.3 4 5 6 8 10mm)

第三层

- 1件 美式轴用曲口卡簧钳7寸
- 1件 美式轴用直口卡簧钳7寸
- 1件 美式穴用直口卡簧钳7寸
- 1件 美式穴用曲口卡簧钳7寸
- 1件 双色柄钢丝钳8"
- 1件 双色柄尖嘴钳8"
- 1件 鲤鱼钳8" (麻柄)
- 1件 活络扳手10"
- 1件 三爪扁脚踏滤清器扳手
- 1件 汽车测电笔
- 1件 一字通体螺丝批6x150mm
- 1件 十字通体螺丝批PH2x150mm
- 1件 4"塑胶风枪
- 1件 数显轮纹深度尺0~25mm

- 专业级工具产品配置, 进行模块化组合
- 采用环保EVA材质, 可配合钢盾工具车使用, 方便工具管理规整
- 全面满足中高端客户对工具的使用需求, 专业、规范、美观, 是一套完美的工具解决方案

货号	包装数量
S025160	1

133件通用卡客车工具车组套



第一层

- 1件24"柔性带灯磁性三爪拾拾器
- 1件水泵钳10"(麻柄)
- 1件鲤鱼钳8"(麻柄)
- 1件直齿大力钳10"
- 1件双色柄尖嘴钳8"
- 1件双色柄钢丝钳8"
- 1件美式轴用直口卡簧钳9寸
- 1件美式轴用曲口卡簧钳9寸
- 1件美式穴用直口卡簧钳9寸
- 1件美式穴用曲口卡簧钳9寸

第二层

- 20件 12.5mm系列公制六角标准套筒8,9,10,11,12,13,14,15,16,17,18,19,20,21,22,23,24,27,30,32mm
- 1件12.5mm系列12角标准套筒8mm
- 5件12.5mm系列公制12角标准套筒10,14,18,19,21mm
- 1件12.5mm系列接杆5"
- 1件12.5mm系列T型滑杆250mm
- 1件12.5mm系列大小接头12.5X10mm
- 1件12.5mm系列L型套筒扳杆
- 1件12.5mm系列弓型杆
- 1件1/2"系列气动万向接头
- 1件12.5mm系列万向接头68.5mm
- 1件12.5mm系列梨型头快速脱落胶柄棘轮扳手
- 1件10mm系列十字型旋具套筒PH3
- 1件10mm系列公制一字型旋具套筒6.5mm
- 1件12.5mm系列公制六角旋具套筒H12
- 1件12.5mm系列公制六角旋具套筒H14

第三层

- 1件指针式扭力扳手300N.m
- 1件木柄圆头锤24oz
- 1件18mm塑柄金属护套旋扭美工刀
- 1件橡塑卷尺5m
- 2件十字通体螺丝批PH2x100mm, PH3x200mm
- 2件一字通体螺丝批8x250mm, 6x100mm
- 9件套公制特长球头内六角扳手(1.5, 2, 2.5, 3, 4, 5, 6, 8, 10mm)

第四层

- 1件活络扳手 15"
- 1件19mm系列F型套筒扳杆500mm
- 1件15"链条扳手
- 1件19mm系列T型滑杆480mm
- 1件19mm系列L型套筒扳杆460mm
- 1件19mm系列接杆8"
- 1件3/4"系列气动万向接头

第五层

- 5件公制精抛光双梅花快扳8X10mm, 12X13mm, 14X15mm, 16X18mm, 17X19mm
- 1件公制精抛光棘开两用加长快扳21mm
- 1件木柄刮刀
- 1件石工凿25mm
- 1件23片塞尺(0.02-1mm)
- 10件10件套金剛石整形锥
- 1件4"活套环压缩器

第六层

- 16件公制精抛光两用加长扳手8,10,12,13,14,15,16,17,18,19,21,22,24,27,30,32mm
- 7件公制精抛光双梅花扳手8X10mm, 10X12mm, 11X13mm, 14X17mm, 16X18mm, 16X18mm, 17X19mm

第七层

- 14件3/4"系列六角风动套筒21,22,24,27,30,32,34,36,38,41,46,50,55,60mm
- 1件1"短风动套筒65,70,75mm
- 1件3/4"系列气动接杆4", 8"

货号	包装数量
S025133	1

245件通用钣金工具车组套

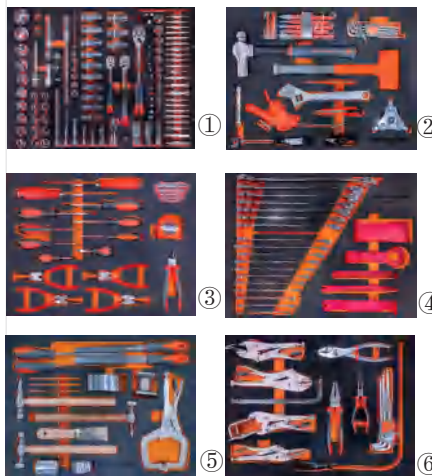

第一层

- 20件 12.5mm系列公制六角标准套筒8,9,10,11,12,13,14,15,16,17,18,19,20,21,22,23,24,27,30,32mm
- 11件10mm系列公制六角加长套筒10,11,12,13,14,15,16,17,18,19,20,21,22mm
- 1件10mm系列公制六角标准套筒8,9,10,11,12,13,14,15,16,17,18,19mm
- 1件6.3mm系列公制六角标准套筒4,4.5,5,5.5,6,7,8,9,10,11,12,13,14mm
- 1件6.3mm系列梨型头快速脱落胶柄棘轮扳手
- 1件10mm系列梨型头快速脱落胶柄棘轮扳手
- 1件12.5mm系列梨型头快速脱落胶柄棘轮扳手
- 1件6.3mm系列接杆2", 4"
- 1件10mm系列接杆3", 6"
- 1件12.5mm系列接杆5", 10"
- 1件6.3mm系列万向接头
- 1件10mm系列万向接头54.2mm
- 1件12.5mm系列万向接头68.5mm
- 1件12.5mm系列起子变换头5/16"
- 1件10mm系列起子变换头
- 1件10mm系列大小接头10X6.3mm
- 1件10mm系列转接头(3/8"方孔x1/2"方头)
- 1件12.5mm系列大小接头12.5X10mm
- 1件10mm系列12角薄壁火花塞套筒14mm
- 1件10mm系列公制六角火花塞套筒16mm,21mm
- 1件5件套8mm系列30长一字旋具头5.5,6.5,8,10,12mm
- 1件5件套8mm系列30长十字型旋具头PH1,PH2,PH3
- 6件8mm系列30mm长中孔花形旋具头TT20,TT25,TT30,TT40,TT45,TT50
- 5件套8mm系列30长十二角旋具头M5,M6,M8,M10,M12
- 5件套8mm系列30长十二角旋具头M6,M8,M10,M12
- 5件套8mm系列30长六角旋具头H4,H5,H6,H8,H10,H12
- 1件8mm系列70mm长一字旋具头8mm
- 1件8mm系列70mm长十字旋具头PH2
- 5件8mm系列70mm长花形旋具头T20,T25,T30,T40,T45,T55
- 6件8mm系列70mm长12角旋具头M5,M6,M8,M10,M12,M14,M16
- 8件8mm系列70mm长六角旋具头H4,H5,H6,H7,H8,H10,H12,H14
- 1件T52气缸盖螺丝专用套筒
- 1件奥迪油底螺丝拆装扳手m16
- 1件H17油底壳旋具套筒

第二层

- 5件5件套冲
- 9件L型加长扳手(T10-T15-T20-T25-T27-T30-T40-T45-T50)
- 1件汽车测电笔
- 1件4"塑胶风枪
- 1件9MM塑柄带护套美工刀
- 1件纤维柄圆头锤24oz
- 1件防震橡皮锤1.5LB
- 1件14片塞尺(0.05-1mm)
- 1件三爪扁脚踏清器扳手
- 1件活络扳手10"
- 1件胶扣起子

第三层

- 1件美式轴用直口卡簧钳7寸
- 1件美式轴用曲口卡簧钳7寸
- 1件美式穴用直口卡簧钳7寸
- 1件美式穴用曲口卡簧钳7寸
- 1件双色柄斜嘴钳6"
- 5件5件套断丝取出器
- 1件强力型卷尺5m
- 1件一字通体螺丝批6x150mm
- 1件十字通体螺丝批PH2x150mm
- 1件双色柄一字螺丝批3X75mm, 5X100mm, 6X40mm, 6X100mm
- 1件双色柄十字螺丝批PH0X75mm, PH1X75mm, PH2X45mm, PH2X100mm

第四层

- 1件公制精抛光两用加长扳手8,9,10,11,12,13,14,15,16,17,18,19,20,21,22,23,24,25,27mm
- 5件5件 内饰件拆卸工具

120+1件套汽保专用维修组套



CR-V

- 采用铬钒钢
- 表面镀铬，镜面抛光处理

货号	包装数量
S110001	1

- 10件 6.3mm系列公制六角标准套筒：4, 5, 6, 7, 8, 9, 10, 11, 12, 13mm
- 4件 6.3mm系列公制六角长套筒：8, 9, 10, 12, mm
- 11件 10mm系列公制六角标准套筒：9, 10, 11, 12, 13, 14, 15, 16, 17, 18, 19mm
- 4件 10mm系列公制六角长套筒：13, 14, 15, 17mm
- 8件 10mm系列花形套筒：E8, E10, E11, E12, E14, E16, E18, E20
- 7件 12.5mm系列公制六角套筒：20, 21, 22, 24, 27, 30, 32mm
- 2件 10mm系列火花塞套筒16, 21mm
- 7件 10mm系列花型旋具套筒：T20, T30, T40, T45, T50, T55, T60
- 4件 10mm系列六角旋具套筒：H3, H4, H5, H6
- 4件 10mm系列十字旋具套筒：PH1, PH2
- 2件 10mm系列公制一字型旋具套筒：5.5, 6.5mm
- 1件 6.3mm系列梨型头快速脱落胶柄棘轮扳手
- 1件 10mm系列梨型头快速脱落胶柄棘轮扳手
- 1件 12.5mm系列梨型头快速脱落胶柄棘轮扳手
- 1件 6.3mm系列万向接头
- 1件 10mm系列万向接头
- 1件 12.5mm系列万向接头
- 1件 10mm系列大小接头10 x 6.3mm
- 1件 10mm系列三用接头10 x 12.5mm (带孔)
- 1件 6.3mm系列接杆2"
- 2件 10mm系列接杆3", 6"
- 2件 12.5mm系列接杆5", 10"
- 1件 6.3mm系列旋柄
- 1件 6.3mm系列起子变接头
- 1件 12.5mm系列L型套筒扳杆
- 3件 6.3mm系列25mm长一字旋具头 4, 5, 6.5mm
- 3件 6.3mm系列25mm长十字旋具头PH1, PH2, PH3
- 8件 6.3mm系列25mm长中孔花型旋具头：T8, T10, T15, T20, T25, T27, T30, T40
- 12件 公制精抛光两用扳手：7, 8, 9, 10, 11, 12, 13, 14, 16, 17, 18, 19mm
- 9件 公制公制加长内六角扳手：1.5, 2, 2.5, 3, 4, 5, 6, 8, 10mm
- 2件 通体螺丝刀：一字：6 x 100mm, 十字：PH2 x 100mm
- 1件 T52气缸盖螺丝专用套筒
- 1件 三爪扁脚滤清器扳手
- 1件 汽车测电笔
- 2件 8"鲤鱼钳, 6"尖嘴钳

65件套轮胎维修组套



- 采用铬钒钢
- 表面镀铬，镜面抛光处理

货号	包装数量
S110002	1

- 14件 公制精抛光两用长扳手8、9、10、11、12、13、14、15、16、17、18、19、22、24mm
- 15件 12.5mm系列公制六角标准套筒8、9、10、11、12、13、14、15、16、17、18、19、21、22、24mm
- 5件 12.5mm系列公制六角长套筒10、13、17、19、22mm
- 1件 12.5mm系列梨形头快速脱落胶柄棘轮扳手
- 1件 12.5mm系列万向接头68.5mm
- 1件 12.5mm系列接杆5"
- 1件 12.5mm系列接杆10"
- 1件 10mm系列三用接头10x12.5mm (带孔)
- 9件 9件套L型花型扳手T10、T15、T20、T25、T27、T30、T40、T45、T50
- 9件 9件套公制加长内六角扳手1.5、2、2.5、3、4、5、6、8、10mm
- 1件 美式穴用曲口卡簧钳5"
- 1件 数显轮胎花纹深度尺
- 1件 管钳10"
- 1件 卷尺5m
- 1件 10"活扳手
- 1件 机械游标卡尺150mm
- 1件 18mm塑柄美工刀
- 1件 轮胎平衡钳

奥迪系防盗螺丝专用套筒组套



- 主要用于拆卸奥迪系轮胎防盗螺丝
- 采用CR-MO材质，表面镀铬处理
- 驱动套筒外壳采用ABS塑料材质，有效避免损伤轮胎表面

货号	规格 (pcs)	包装数量
S113056	21	3

121+8件套汽车专用维修组套



- 专业级工具产品配置，进行模块化组合
- 采用环保EVA材质，可配合钢盾工具车使用，方便工具管理规整
- 全面满足中高端客户对工具的使用需求，专业、规范、美观，是一套完美的工具解决方案

货号	包装数量
S110005	1

- 10件：6.3系列公制六角标准套筒4、5、6、7、8、9、10、11、12、13mm
- 5件：6.3mm系列公制六角长套筒8、9、10、11、12mm
- 11件：10mm系列公制六角标准套筒9、10、11、12、13、14、15、16、17、18、19mm
- 7件：12.5mm系列公制六角标准套筒20、21、22、24、27、30、32mm
- 8件：10mm系列花形套筒E8、E10、E11、E12、E14、E16、E18、E20
- 2件：10mm系列公制六角火花塞套筒16mm、21mm
- 7件：10mm系列花型旋具套筒T20、T30、T40、T45、T50、T55、T60
- 7件：10mm系列公制六角加长套筒13mm、14mm、15mm、16mm、17mm、18mm、19mm
- 2件：10mm系列公制一字型旋具套筒5.5mm、6.5mm
- 2件：10mm系列十字型旋具套筒PH1、PH2
- 4件：10mm系列公制六角旋具套筒H3、H4、H5、H6
- 1件：6.3mm系列梨型头快速脱落胶柄棘轮扳手
- 1件：10mm系列梨型头快速脱落胶柄棘轮扳手
- 1件：12.5mm系列梨型头快速脱落胶柄棘轮扳手
- 1件：6.3mm系列万向接头
- 1件：10mm系列万向接头54.2mm
- 1件：12.5mm系列万向接头68.5mm
- 1件：10mm系列三用接头
- 1件：10mm系列大小接头10x6.3mm
- 1件：6.3mm系列起子变接头
- 12件：公制精抛光两用加长扳手8mm、9mm、10mm、11mm、12mm、13mm、14mm、15mm、16mm、17mm、18mm、19mm
- 3件：6.3mm系列25长一字旋具头4、5、6.5
- 2件：6.3mm系列25长十字旋具头PH1、PH3
- 2件：6.3mm系列25长米字旋具头PZ1、PZ2
- 4件：6.3mm系列25长六角旋具头H3、H4、H5、H6
- 7件：6.3mm系列25长中孔带花型旋具头T10、T15、T20、T25、T27、T30、T40
- 1件：9件套公制加长球头内六角扳手
- 1件：T52气缸盖螺丝专用套筒
- 1件：6.3mm系列旋柄
- 1件：十字通体螺丝批PH2x100mm
- 1件：一字通体螺丝批6x100mm
- 1件：6.3mm系列接杆2"
- 2件：10mm系列接杆3"、6"
- 2件：12.5mm系列接杆5"、10"
- 1件：汽车测电笔
- 1件：双色柄尖嘴钳6"
- 1件：鲤鱼钳8" (麻柄)
- 2件：公制精抛光活头棘开两用快扳13mm、15mm
- 1件：三爪多功能滤清器扳手



专业级用手黄油枪



- 油枪最大耐压: 10000PSI
- 灰色电着油桶, 耐磨损, 使用寿命更长
- 泄气嘴和自锁式设计, 输油更方便
- 可使用标准14盎司筒装黄油、密封油罐、400cc散装油
- 适用于: 汽车、卡车、轮船、割草机、压路机及拖拉机等机械设备

货号	规格 (cc)	最大耐压	包装数量
S111001	400	10000PSI	1

专业级重型用手黄油枪



- 油枪最大耐压: 12000PSI
- 灰色电着油桶, 耐磨损, 使用寿命更长
- 泄气嘴和自锁式设计, 输油更方便
- 可使用标准14盎司筒装黄油、密封油罐、400cc散装油
- 适用于: 汽车、卡车、轮船、割草机、压路机及拖拉机等机械设备

货号	规格 (cc)	最大耐压	包装数量
S111002	400	12000PSI	1

专业级重型用手黄油枪



- 油枪最大耐压: 12000PSI
- 灰色电着油桶, 耐磨损, 使用寿命更长
- 泄气嘴和自锁式设计, 输油更方便,
- 可配备14oz筒装黄油, 密封油罐, 600CC散装黄油
- 适用于: 汽车、卡车、轮船、挖掘机、压路机及起重机等机械设备

货号	规格 (cc)	最大耐压	包装数量
S111003	600	12000PSI	1

专业级用手黄油枪



- 油枪最大耐压: 2900PSI
- 灰色电着油桶, 耐磨损, 使用寿命长
- 泄气嘴和自锁式设计, 输油更方便
- 适用于: 汽车、卡车、轮船、挖掘机、压路机及起重机等机械设备

货号	规格 (cc)	最大耐压	包装数量
S111004	120	2900PSI	1

用手黄油枪尖油嘴



- 工作耐压: 12000PSI

货号	L(mm)	包装数量
S111010	25	20

用手黄油枪油嘴



- 六边形4爪接口
- 特殊设计结构, 确保工作中油不回流
- 工作耐压: 12000PSI

货号	L(mm)	包装数量
S111011	37	20

用手黄油枪软管



- 适用于所有黄油枪
- 重型高强度黄油枪软管
- 工作耐压: 4500PSI

货号	规格	L(mm)	包装数量
S111012	12"	250	10

用手黄油枪软管



- 适用于所有黄油枪
- 重型高强度黄油枪软管
- 工作耐压: 4500PSI

货号	规格	L(mm)	包装数量
S111013	18"	450	10

2只装桶装黄油



- 锂基黄油
- 具有优良的抗磨挤压性能
- 具有优良的抗水性
- 具有优良的粘附性, 保护金属不致磨损和腐蚀
- 具有优良的耐高温性, 在高温下仍有较长的寿命
- 适用温度: -20°C~120°C
- 适用范围: 各种机械设备的润滑

货号	规格 (cc)	L(mm)	包装数量
S111014	400	235	10

油壶



- 特殊结构设计, 省力耐用
- 壶身采用钢材加工, 软性金属枪管, 方便各种角度及空间使用
- 软管两端采用铜接头制造, 管内增加强力橡胶, 强力耐压

货号	规格 (OZ)	包装数量
S111015	6	1

皮带式机油滤清器扳手



- 双层帆布夹尼龙皮带
- 快速拆卸各种汽车机油滤清器
- 手柄舒适防滑, 确保作业安全
- 适用尺寸: $\phi 30$ - $\phi 160$ mm

货号	规格	L(mm)	包装数量
S112001	9"	225	6

三爪扁脚滤清器扳手



- 用于拆卸63-102mm的滤清器
- 可用1/2"方头驱动

货号	规格	包装数量
S112003	1/2"	6

两爪滤清器扳手



- 用于拆卸多规格的滤清器
- 可用于1/2"方头驱动

货号	规格 (mm)	包装数量
S112017	60-80	1
S112018	80-115	1

12.5mm系列套筒链式滤清器扳手



- 套筒采用优质合金钢材质锻造, 整体热处理
- 加强型双排重型链条, 表面发黑处理
- 最大适用范围120mm

货号	规格 (mm)	包装数量
S113044	120	6

气门油封钳



- 采用钢材, 整体热处理
- 手柄握持舒适
- 用于汽车气门油封和气门弹簧的拆卸

货号	规格	L(mm)	包装数量
S112004	10"	250	6

汽车水管卡扣钳



- 钳头热处理
- 可旋转夹头45°角 方便狭小空间作业
- 麻面沾塑, 握持舒适

货号	规格	L(mm)	包装数量
S112015	12"	220	6

汽缸铲刀



- 用于清除汽车发动机缸体内部的积碳和油污, 也用于调温泵曲轴箱等密封工件的表面清理
- 使用合金钢锻造
- 加长设计, 方便使用

货号	规格	L(mm)	包装数量
S112002	10"	265	6

钳式机滤扳手



- 用于拆卸 63.5-116mm之间的滤清器
- 钳头带齿, 支持不打滑
- 手柄握持舒适
- 用于拆卸45-145mm之间的滤清器

货号	规格	L(mm)	包装数量
S112016	9"	250	6
S112005	11"	290	6

减震器拆装专用套筒



CR-V

- 采用铬钢锻造
- 表面镀铬
- 适用于拆装大众系列汽车的前减震器

货号	Capacity	包装数量
S113024	减震器	6

1.5" 榉木双夹铲刀



- 刀片材料420不锈钢
- 表面镜面抛光处理

货号	规格	包装数量
S112014	1.5"	6

滤清器大力钳



- 钢材整体锻造加工, 整体热处理
- 适用范围: 53~108mm

货号	规格 (mm)	包装数量
S113045	53~108	12

连杆臂球头拉拔器



- 整体热处理, 拉脚更耐用
- 中间丝杆特殊加硬处理
- 专业拆卸汽车连接臂接头

货号	规格 (mm)	深度 (mm)	包装数量
S113025	28	55	6
S113026	33	64	6

活塞环压缩机



- 采用弹簧钢高强度处理, 配有棘轮带锁装置
- 适用范围: 53-175mm

货号	规格	直径范围 (mm)	包装数量
S112006	3"	Ø53-125	6
S112007	4"	Ø90-175	6

手铐式滤清器扳手



- 合金钢材质, 雾面镀铬处理
- 软性沾塑手柄, 握持舒适

货号	规格 (mm)	包装数量
S112011	55-75	6
S112012	75-95	6

14件套碗型机滤扳手



- 整体锻造加工, 表面镀铬处理
- 加强型驱动方榫, 更加耐用

货号	规格 (pcs)	包装数量
S112021	14	1

适用车型:

- 14P/65-64mm: 适用于新款大霸王, 风神, 佳美, 日产, 蓝鸟, 丰田A8, 夏利, 吉利, 美日
- 14P/67-66mm: 适用于东南菱帅, 哈飞, 赛马, 五菱, 松花江, 昌河, 马自达, 福美来, 普力马, 中华, 福莱尔, 4缸三菱吉普, 猎豹, 三江夏利, 吉利, 奥迈, 福特, 现代, 起亚, 铃木, 东南, 比亚迪, 海马
- 14P/73-72mm: 适用于凌志, 大霸王, 羊吉, 皇冠, 威驰, 丰田, 蓝鸟
- 14P/74-73mm: 适用于奇瑞, 宝来, 高尔夫, 捷达, 菲亚特, 桑塔纳, 帕萨特, 英格尔, 西耶那, 宝马, 奥迪, 欧宝, 奔驰, 现代, 起亚, 大众
- 15P/73mm: 适用于别克(大), 通用, 三菱, 克莱斯勒
- 15P/79-78mm: 适用于悦达起亚, 千里马, 现代, 本田, 朗程, 嘉年华, 长城, 福特, 大发, 三菱, 日产, 丰田, 铃木
- 15P/80-79mm: 适用于田野, 中兴, 阳光, 金杯, 长城, 丰田面包, 三菱吉普, 8缸猎豹, 长安462, 长安之星 472 474 462, 长城柴油车, 蓝鸟, 丰田, 本田, 铃木, 日产
- 15P/89-88mm: 适用于五十铃, 本田, 三菱
- 15P/91-90mm: 适用于丰田, 蓝鸟
- 15P/92-91mm: 适用于东南得利卡, 富利卡, 江铃
- 15P/102mm: 适用于大发, 马自达, 三菱, 丰田
- 12P/80mm: 适用于特, 马自达, 三菱, 大发, 标致, 雷诺, 雪铁龙
- 12P/77mm: 适用于雷诺
- 18P/86mm: 适用于东风轿车系列, 标致, 雷诺, 雪铁龙

8" 气门钳



- 采用合金钢材质, 整体锻造, 雾面电镀处理
- 高级橡塑手柄, 握持舒适, 耐用
- 适用于OHV发动机, 适用范围: 75-165mm

货号	规格	包装数量
S112013	8"	6

碗型机滤扳手



- 钢材, 整体锻造加工, 表面镀铬处理
- 加强型驱动方榫, 更加耐用

货号	规格 (mm)	包装数量
S112022	14P/65-64	6
S112023	14P/67-66	6
S112024	14P/73-72	6
S112025	14P/74-73	6
S112026	15P/73	6
S112027	15P/79-78	6
S112028	15P/80-79	6
S112029	15P/89-88	6
S112030	15P/91-90	6
S112031	15P/92-91	6
S112032	15P/102	6
S112033	12P/80	6
S112034	12P/77	6
S112035	18P/86	6
S112038	15P/76-75	6
S112039	14P/75-74	6
S112040	6P/27	6
S112041	6P/32	6
S112042	6P/36	6

适用车型:

- 14P/65-64mm: 适用于新款大霸王, 风神, 佳美, 日产, 蓝鸟, 丰田A8, 夏利, 吉利, 美日
- 14P/67-66mm: 适用于东南菱帅, 哈飞, 赛马, 五菱, 松花江, 昌河, 马自达, 福美来, 普力马, 中华, 福莱尔, 4缸三菱吉普, 猎豹, 三江夏利, 吉利, 奥迈, 福特, 现代, 起亚, 铃木, 东南, 比亚迪, 海马
- 14P/73-72mm: 适用于凌志, 大霸王, 羊吉, 皇冠, 威驰, 丰田, 蓝鸟
- 14P/74-73mm: 适用于奇瑞, 宝来, 高尔夫, 捷达, 菲亚特, 桑塔纳, 帕萨特, 英格尔, 西耶那, 宝马, 奥迪, 欧宝, 奔驰, 现代, 起亚, 大众
- 15P/73mm: 适用于别克(大), 通用, 三菱, 克莱斯勒
- 15P/79-78mm: 适用于悦达起亚, 千里马, 现代, 本田, 朗程, 嘉年华, 长城, 福特, 大发, 三菱, 日产, 丰田, 铃木
- 15P/80-79mm: 适用于田野, 中兴, 阳光, 金杯, 长城, 丰田面包, 三菱吉普, 8缸猎豹, 长安462, 长安之星 472 474 462, 长城柴油车, 蓝鸟, 丰田, 本田, 铃木, 日产
- 15P/89-88mm: 适用于五十铃, 本田, 三菱
- 15P/91-90mm: 适用于丰田, 蓝鸟
- 15P/92-91mm: 适用于东南得利卡, 富利卡, 江铃
- 15P/102mm: 适用于大发, 马自达, 三菱, 丰田
- 12P/80mm: 适用于特, 马自达, 三菱, 大发, 标致, 雷诺, 雪铁龙
- 12P/77mm: 适用于雷诺
- 18P/86mm: 适用于东风轿车系列, 标致, 雷诺, 雪铁龙
- 15P/76-75mm: 美国通用, 克莱斯勒, 福特, 马自达
- 14P/75-74mm: POLO
- 6P/27mm: MERCEDES&Smart 梅赛德斯奔驰
- 6P/32mm: GM-通用-SATUM 新款奥迪大众车系, 欧宝
- 6P/36mm: 奥迪A6L A8L 奔驰 宝马X5 宝马/52 M60 M73

两爪、三爪拉马多用套装



CR-V

- 2爪、3爪可以转换使用
- 拉爪采用铬钒钢锻造, 表面镀铬处理
- 顶杆经过特殊热处理, 经久耐用
- 拉爪可以双向使用
- 适用于拆除轴承、齿轮等

货号	规格	Capacity(mm)	最大承载力 (kn)	包装数量
S113000	6"	25-160	25.72	6

2爪双向拉马



CR-V

- 拉爪采用铬钒钢锻造, 表面镀铬处理
- 顶杆经过特殊热处理, 经久耐用
- 拉爪可以双向使用
- 适用于拆除轴承、齿轮等

货号	规格	Capacity(mm)	最大承载力 (kn)	包装数量
S113010	3"	15-80	15.68	12
S113011	4"	20-110	25.72	6
S113012	6"	25-160	44.45	1
S113013	8"	30-210	80.02	1
S113014	10"	30-260	80.02	1
S113015	12"	50-310	126	1

3爪双向拉马



CR-V

- 拉爪采用铬钒钢锻造, 表面镀铬处理
- 顶杆经过特殊热处理, 经久耐用
- 拉爪可以双向使用
- 适用于拆除轴承、齿轮等

货号	规格	直径范围 (mm)	最大承载力 (kn)	包装数量
S113016	3"	15-80	15.68	12
S113017	4"	20-110	25.72	6
S113018	6"	25-160	44.45	1
S113019	8"	30-210	80.02	1
S113020	10"	30-260	80.02	1
S113021	12"	50-310	126	1

轮胎平衡钳

升级



- 表面镀铬，防锈美观
- 用于拆装汽车轮毂的平衡块，可用于敲击、剪切
- 手柄握持舒适

货号	L(mm)	包装数量
S113037	240	6

碟式刹车调整器



- 合金钢整体锻造
- 适用于双活塞浮动式卡钳及四活塞固定式卡钳，可安全快捷的将活塞环压入卡钳闸壳。

货号	规格	包装数量
S113028	10"	6

卷型弹簧压缩器



CR-V

- 整体铬钒钢锻造加工，高强度，使用寿命长
- 1/2"驱动方孔，可配合1/2"驱动工具或21mm套筒、扳手使用

货号	规格 (mm)	包装数量
S113029	370	6

日式球头取出器



- 可用于大多数轿车及轻型卡车的横杆球头的拆卸
- 开口范围: 19mm

货号	规格 (mm)	L(mm)	包装数量
S113030	19	160	6

欧式球头取出器



- 可用于大多数轿车及轻型卡车的横杆球头的拆卸
- 开口范围: 22mm

货号	规格 (mm)	L(mm)	包装数量
S113031	22	160	6

球头拉拔器



- 可用于大多数轿车及轻型卡车的横杆球头的拆卸
- 开口范围: 17mm

货号	规格 (mm)	L(mm)	包装数量
S113032	17	260	6

轴承拆卸器



- 用于拆卸轴承
- 拉力: 5吨

货号	规格	Capacity(mm)	包装数量
S113033	2"	Ø30-50	6
S113034	3"	Ø50-75	6

轴承分离器套装30~75mm



- 适用于拆卸普通轴承，方向盘轴承，皮带盘轴承
- 拆卸范围: 30~75mm

货号	规格 (mm)	包装数量
S113035	30-75	1

- 1件 小盘培令 (30~50mm)
- 1件 中盘培令 (50~75mm)
- 4件 主杆，对边六角直径: 17mm
- 4件 副杆，对边六角直径: 14mm
- 1件 扁担
- 1件 中心顶杆: 9/16"XL175mm

7件套冷媒管油管接头拆装组套



- 用于快速拆卸空调管路和油路
- 规格包括: 1/4", 5/16", 3/8", 1/2", 5/8", 3/4", 7/8"

货号	规格 (pcs)	包装数量
S113036	7	12

正时皮带盘拆装拉马



- 用于拆卸曲轴正时皮带盘
- 使用范围: 40~90mm，适用于任何车型
- 拉爪长度100mm，宽22mm

货号	规格 (mm)	包装数量
S113038	40-90	6

奥迪专用油底壳螺丝拆装套筒M16



CR-V

- 整体铬钒钢锻造加工，雾面镀铬处理
- 主要用于奥迪汽车油底壳拆卸，安装

货号	规格	包装数量
S113039	M16	12

指针式公斤扳手



CR-V

- 整体采用铬钒钢加工，表面雾面镀铬处理，美观坚固耐用
- 软性TPR手柄，指性外观结构，握持舒适
- 最大可使用扭力范围300N.m

货号	规格 (N.m)	包装数量
S113040	300	1

1/2" 系列带式滤清器扳手



- 尼龙带，结实耐用
- 适用于1/2" DR. 驱动工具或13/16" 的旋柄，可拆卸直径120mm之内的滤清器

货号	规格	包装数量
S113042	18"	12

T52气缸盖螺丝专用套筒



S2

- 用于拆卸大众系捷达、桑塔纳气缸盖螺丝

货号	规格	包装数量
S113043	T52	12

T型万向火花塞套筒



CR-V

- 铬钒钢整体锻造加工，表面镀铬处理
- 连接杆头部特有方榫结构，可轻松配备棘轮扳手使用
- 套筒头部增加强磁，方便使用

货号	规格 (mm)	L1(mm)	L2(mm)	包装数量
S113051	16	445	200	6
S113052	21	445	200	6

10mm系列12角薄壁火花塞套筒



CR-V

- 采用铬钒钢材质
- 表面镀铬，镜面抛光处理

货号	规格 (mm)	包装数量
S011415	14	12

11" 火花塞专用钳



- 采用CR-NI钢材质，整体锻造处理
- 孔径15mm，总长度280mm
- 用于拆卸圆形物件，并适用于拆装火花塞

货号	规格	包装数量
S112008	11"	6

5件套挑钩组合



- 采用合金钢加工，整体热处理，表面镀铬处理，美观耐用
- 主要用于挑拉O形圈，密封垫，开口销等，轻松便捷

货号	规格 (pcs)	包装数量
S113041	5pc	12

12件刹车分泵调整组套



- 主要用于调节制动泵，以更换刹车片
- 采用材料精密加工，保证使用中螺纹顺滑

货号	规格 (pcs)	包装数量
S113055	12	6

手持式数显充气表



- 内置高精度传感器，精确读数
- 测气、充气、排气三功能（建议连接气源操作）
- 防摔缓冲TPE材质护套
- 充气高流量Max: 900L/分钟
- 独特截气反冲测压设计
- 自动省电模式
- 三种单位读数 BAR、PSI、kPa

货号	测量范围	精度	包装数量
S114013	0-16Bar	+ 0.02	1

手持式数显充气表

新品



- 铝合金铸造枪身、专业级数显表盘
- 橡塑保护套、防震抗跌性能更佳
- 全铜测气接头、防锈更耐用
- 产品量程：5-200psi
- 测量精度：5-100psi±1psi
- 100-150psi±2.5psi

货号	规格 (psi)	包装数量
S114015	200	6

数显轮胎充气表TBR



- 内置高精度传感器，精确读数
- 测气、充气、排气三功能（建议连接气源操作）
- 防撞缓冲TPE材质护套
- 充气高流量Max: 910L/分钟
- 独特截气反冲测压设计
- 自动省电模式
- 三种单位读数 BAR、PSI、kPa

货号	规格	包装数量
S114014	5-247psi/0.34-17 bar/34-1700 kPa	1

轮纹深度尺



- 轻薄小巧，操作轻松，携带方便
- 适合测量轮胎花纹磨损，教学辅导使用

货号	量程 (mm)	分辨率 (mm)	包装数量
S117022	0-20	1	48

数显轮纹深度尺



送电池

- 金属测量头，经久耐用
- 三按键设计LCD，具有电源控制，任意位置归零及公英制转换
- 适合测量轮胎花纹，制动蹄片磨损

货号	Range	Resolution	包装数量
S117023	0-25mm	0.01mm	12

胎压胎纹深度检测仪



- 内置高精度传感器，精确读数
- 多功能使用，测胎压，轮胎花纹深度
- 多种单位读数psi, bar, kPa, kgf/cm², mm, 英寸

货号	包装数量
S114040	1

压力范围: 3-100psi, 0.20-6.90bar, 20-700kPa, 0.2-7.05kgf/cm²
胎纹深度范围: 0-15mm或0-19/32英寸
测压精度: ±1psi
胎纹精度: ±0.5mm

汽车测电笔



- 测压范围: 6V-12V-24V
- 绝缘鳄鱼夹
- 不锈钢尖探头
- 2个备用发光管
- 1个备用探针护罩

货号	L(mm)	包装数量
S115001	140	10

7件套钣金组套



货号	规格 (pcs)	包装数量
S116001	7	1
1件	弯形钣金衬铁	
1件	扁形钣金衬铁	
1件	轻式缩减钣金锤	
1件	鹤嘴精整钣金锤	
1件	直面精整钣金锤	
1件	墩型钣金衬铁	
1件	铲型钣金衬铁	

墩形钣金衬铁



- 高碳钢锻造成型，整体淬火加工处理，强度更高
- 耐敲击镜面抛光处理

货号	规格	包装数量
S116002	墩形	6

弯形钣金衬铁



- 高碳钢锻造成型，整体淬火加工处理，强度更高
- 耐敲击镜面抛光处理

货号	规格	包装数量
S116003	弯形	6

扁形钣金衬铁

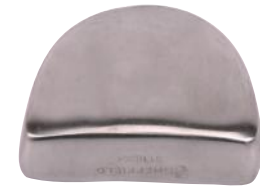

- 高碳钢锻造成型，整体淬火加工处理，强度更高
- 耐敲击镜面抛光处理

货号	规格	包装数量
S116004	扁形	6

铲形钣金衬铁



- 高碳钢锻造成型，整体淬火加工处理，强度更高
- 耐敲击镜面抛光处理

货号	规格	包装数量
S116005	铲形	6

轻式缩减钣金锤



- 锤头高碳钢锻造成型，整体淬火加工处理，强度更高
- 外形依据整形钣金工序需求加工而成，保证敲击面受力均匀
- 手柄采用硬木柄材质，干燥性及弹性俱佳。特殊嵌入工艺确保锤头不易脱落

货号	规格 (g)	L(mm)	包装数量
S116006	320	330	6

直面精整钣金锤



- 锤头高碳钢锻造成型，整体淬火加工处理，强度更高
- 外形依据整形钣金工序需求加工而成，保证敲击面受力均匀
- 手柄采用硬木柄材质，干燥性及弹性俱佳。特殊嵌入工艺确保锤头不易脱落

货号	规格 (g)	L(mm)	包装数量
S116007	305	330	6

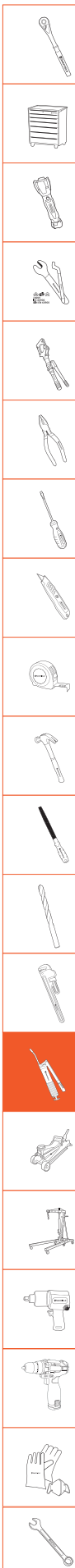

鹤嘴精整钣金锤



- 锤头高碳钢锻造成型，整体淬火加工处理，强度更高
- 外形依据整形钣金工序需求加工而成，保证敲击面受力均匀
- 手柄采用硬木柄材质，干燥性及弹性俱佳。特殊嵌入工艺确保锤头不易脱落

货号	规格 (g)	L(mm)	包装数量
S116008	206	330	6

5件套断丝取出器



- 采用合金钢
- 适于拆卸已损坏的大头钉、螺丝、螺栓等
- 螺纹设计获取强劲抓取力

货号	规格 (mm)	包装数量
S117001	3.3, 5.3, 6.4, 8.8, 11.2	6

十字轮胎扳手



- 采用铬钒钢锻造，表面全抛镀铬
- 十字形状在操作中能更好地提供扭力
- 3头为六角套筒：17mm, 19mm, 21mm；另一头为1/2"驱动方头

货号	规格 (mm)	L(mm)	包装数量
S117002	1/2" 方头, 17, 19, 21	18"	3
S116009	1/2" 方头, 17, 19, 21	20"	3

3件套伸缩轮胎扳手



- 套筒采用铬钒钢锻造
- 手柄伸缩范围355-530mm
- 手柄握持舒适，适于使力
- 适用于轿车、清卡轮胎的拆装
- 2个双头套筒规格：17mm×19mm；21mm×23mm

货号	规格 (mm)	包装数量
S117003	1/2"x(355-530), 17x19, 21x23	3

伸缩轮胎扳手



- 手柄伸缩范围355-530mm
- 手柄握持舒适，便于施力
- 适用于轿车、清卡轮胎的拆装

货号	规格 (mm)	包装数量
S117004	1/2"x(355-530)	6

磁性伸缩式拾拾器



- 不锈钢可伸缩天线
- 活动头设计，拾取更灵活
- 磁力强劲
- 最大可伸展尺寸：650mm

货号	规格	L(mm)	包装数量
S117005	6"	450	6

可弯式磁性拾拾器



- 磁力强劲
- 可弯曲软质管材，柔韧性好
- 可以通过任意角度在狭小空间拾取掉落的铁制紧固件

货号	规格	L(mm)	包装数量
S117006	23"	475	6
S117024	18"	450	6

胶扣起子



- 快速拆除胶扣
- 操作时不损伤汽车表面

货号	规格	包装数量
S117007	9"	6

圆形磁力盘



- 采用不锈钢材料
- 适合存放螺丝、螺帽及其它铁制小工具
- 磁力强劲，都能保证盘内物品不掉落

货号	规格 (mm)	包装数量
S117008	Ø150	6

方型磁力盘



- 采用不锈钢材料
- 适合存放螺丝、螺帽及其它铁制小工具
- 磁力强劲，都能保证盘内物品不掉落

货号	规格 (mm)	包装数量
S117009	240x140	6

3件套刷子



- 用于清洁汽车零部件表面及细缝
- 1件尼龙刷
- 1件钢丝刷
- 1件铜丝刷

货号	规格	包装数量
S117010	7"	6

塑胶风枪



- 风枪喷嘴长100mm，手柄舒适
- 易于精确控制风力和风向
- 适用于各种机械和仪器的除尘
- 工作压力：0-8公斤
- 6mm 进气接头

货号	规格	包装数量
S117011	4"	6

塑胶风枪



- 风枪喷嘴长200mm, 手柄舒适
- 易于精确控制风力和风向
- 适用于各种机械和仪器的除尘
- 工作气压: 0-8公斤
- 6mm 进气接头

货号	规格	包装数量
S117012	8"	6

铝合金风枪



- 铝合金压铸本体
- 双进气口
- 更换不同长度风嘴, 调整风量
- 适用于清除碎屑、粉末、水滴、冷却、干燥

货号	规格	包装数量
S117020	1"	6

5件套伸缩检测镜



- 1个手柄; 2个检测镜; 1个带LED灯磁性头; 1个活动头
- 最大可伸展尺寸: 710mm

货号	规格	L(mm)	包装数量
S117013	7"	710	6

带灯圆形伸缩检测镜



- 采用1个 Φ 3mm LED
- 圆镜直径32mm
- 不锈钢可伸缩天线
- 活动头设计, 拾取更灵活, 可以通过任意角度在狭小空间作业
- 最大可伸展尺寸: 910mm

货号	规格	L(mm)	包装数量
S117014	9.5"	910	6

带灯伸缩检测镜



- 采用1个 Φ 5mm LED
- 圆镜直径55mm
- 不锈钢可伸缩天线
- 活动头设计, 拾取更灵活, 可以通过任意角度在狭小空间作业
- 最大可伸展尺寸: 940mm

货号	规格	L(mm)	包装数量
S117015	11"	910	6

带灯伸缩检测镜



- 采用3个 Φ 5mm LED
- 圆镜直径82mm
- 不锈钢可伸缩天线
- 活动头设计, 拾取更灵活, 可以通过任意角度在狭小空间作业
- 最大可伸展尺寸: 760mm

货号	规格	L(mm)	包装数量
S117016	12"	760	6

带灯铝合金磁性伸缩式拾拾器



- 头部有LED灯, 方便在黑暗环境下作业
- 铝合金壳体, 不锈钢可伸缩天线
- 活动头设计, 拾取更灵活, 可以通过任意角度在狭小空间作业
- 磁力强劲, 持久
- 最大可伸展尺寸: 690mm

货号	规格	L(mm)	包装数量
S117017	7-3/16"	690	6

带灯磁性伸缩式拾拾器



- 头部有LED灯, 方便在黑暗环境下作业
- 不锈钢可伸缩天线
- 可弯曲软质管材, 柔韧性好, 可以通过任意角度在狭小空间作业
- 最大可伸展尺寸: 650mm

货号	规格	L(mm)	包装数量
S117018	9"	650	6

塑料铆钉专用拆卸钳



- 合金钢整体锻造, 双色沾塑手柄, 握持舒适, 耐用
- 适用于汽车面板、车身与其他部分固定螺钉的拔取, 也可用于其他工业应用上的塑料螺栓的拔取

货号	规格	包装数量
S117019	10"	6

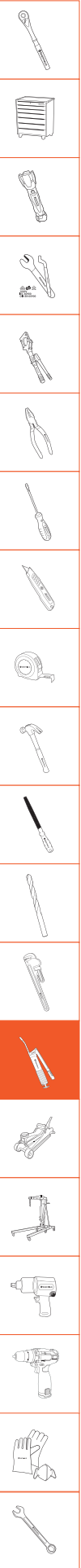

柔性带灯磁性四爪捡拾器

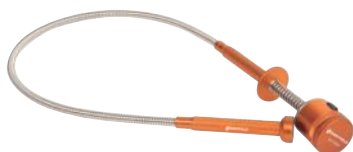

- 铝合金壳体，氧化处理表面，美观耐腐蚀
- 400mm长可弯曲弹簧软管，柔韧性好，方便任意角度和狭小空间工作
- 头部特有LED灯珠，方便在黑暗环境下作业
- 四爪结构设计，特有强磁功能，方便操作，使用灵活

货号	规格	包装数量
S117021	24"	6

40" 支架式修车板



- 躺板头部可进行调整，舒适方便
- 6个承重方向脚轮，快速省力
- 整理承重强，粉末喷涂工艺

货号	规格	包装数量
S113058	40"	1

36" 塑料修车板



- 橡胶材质，更大承重能力
- 6个承重方向尼龙脚轮，快速省力
- 适用范围：专业、工业、汽修或家用

货号	规格	包装数量
S113059	36"	1





起重类工具

立式千斤顶、卧式千斤顶、起重葫芦

 **SHEFFIELD 钢盾®**

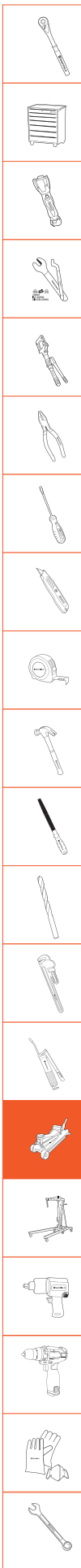

立式液压千斤顶



⚠ 使用时，回油阀锁紧扣旋松角度请勿超过90°

- 额定载重吨位，使用安全
- 活塞环及泵芯表面特殊处理，保证耐用性，增加抗腐蚀能力
- 抓手采用铸钢材质，提供更高使用强度
- 特有增加安全阀保护结构，当使用超过额定载重吨位1.15倍以上时，安全阀将开启，承载泵芯不再上升，保证使用安全
- 采用低温液压油，工作使用温度：-30°C~60°C

货号	规格	最低高度 (mm)	起升高度 (mm)	延升高度 (mm)	最大高度 (mm)	N.W (kg)	包装数量
S160011	2T	158	90	60	308	2.3	6
S160012	3T	195	125	60	380	3.3	6
S160013	5T	197	125	60	382	4.4	4
S160014	8T	205	125	60	390	5.4	4

立式液压千斤顶



⚠ 使用时，回油阀锁紧扣旋松角度请勿超过90°

- 额定载重吨位，使用安全
- 活塞环及泵芯表面特殊处理，保证耐用性，增加抗腐蚀能力
- 抓手采用铸钢材质，提供更高使用强度
- 特有增加安全阀保护结构，当使用超过额定载重吨位1.15倍以上时，安全阀将开启，承载泵芯不再上升，保证使用安全
- 采用低温液压油，工作使用温度：-30°C~60°C

货号	规格	最低高度 (mm)	起升高度 (mm)	延升高度 (mm)	最大高度 (mm)	N.W (kg)	包装数量
S160015	10T	205	125	60	390	6	4
S160016	12T	215	125	60	400	7.2	2

立式液压千斤顶



⚠ 使用时，回油阀锁紧扣旋松角度请勿超过90°

- 额定载重吨位，使用安全
- 活塞环及泵芯表面特殊处理，保证耐用性，增加抗腐蚀能力
- 抓手采用铸钢材质，提供更高使用强度
- 特有增加安全阀保护结构，当使用超过额定载重吨位1.15倍以上时，安全阀将开启，承载泵芯不再上升，保证使用安全
- 采用低温液压油，工作使用温度：-30°C~60°C

货号	规格	最低高度 (mm)	起升高度 (mm)	延升高度 (mm)	最大高度 (mm)	N.W (kg)	包装数量
S160017	15T	225	140	60	425	8.5	2
S160018	20T	244	145	60	449	11.5	2

卧式低位液压千斤顶3.5T



- 额定载重吨位，使用安全
- 超低位设计，适用车型广，可起升底盘较低轿车
- 双泵油压提升结构，起升快速

货号	规格	最低高度 (mm)	最大高度 (mm)	LxWxH(mm)	N.W (kg)	包装数量
S160021	3.5T	95	552	790X335X180	43	1

重型卧式液压千斤顶3T



- 额定载重吨位，使用安全
- 双泵油压提升结构，起升快速

货号	规格	最低高度 (mm)	最大高度 (mm)	LxWxH(mm)	N.W (kg)	包装数量
S160022	3T	130	465	682X344X155	28.7	1

卧式低位液压千斤顶2.5T



- 额定载重吨位，使用安全
- 超低位设计，适用车型广，可起升底盘较低轿车

货号	规格	最低高度 (mm)	最大高度 (mm)	LxWxH(mm)	N.W (kg)	包装数量
S160023	2.5T	85	381	560X212X145	11.8	1

卧式低位液压千斤顶3T



- 额定载重吨位，使用安全
- 超低位设计，可起升底盘较低汽车
- 双泵油压提升结构，起升快速
- 特有增加安全阀保护结构，使用超过1.15倍以上时，安全阀开启，承载泵芯不再上升，保证使用安全

货号	规格	最低高度 (mm)	最大高度 (mm)	LxWxH(mm)	N.W (kg)	包装数量
S160024	3T	80	508	780x385x165	31.5	1

卧式低位液压千斤顶3.5T



- 整机采用合金钢板材，确保额定载重吨位，使用安全
- 双重静态密封结构设计，摩擦系数低，寿命长
- 双重支撑，油缸稳定性高
- 加大油缸设计，重车举升更省力
- 超低位设计，可起升底盘较低汽车
- 进口密封件，持久耐用

货号	规格	最低高度 (mm)	最大高度 (mm)	LxWxH(mm)	N.W (kg)	包装数量
S160025	3.5T	75	500	770x380x190	37	1



气动液压千斤顶80T/40T



导向套采用铜材制造，导向效果好。柱塞杆表面镀铬，光洁防锈



气缸小活塞采用美国派克氟胶密封件



OA双重线性密封圈，摩擦系数低、密封效果好



密封件采用XTP工业密封件

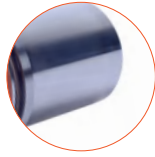

气缸采用铝合金材料，内部特殊工艺处理，高硬度高光洁



双回路装置，重载下降平缓、空载下降快速



● 此产品为非常规库存产品，需要一定的交货期

- 整机采用含合金钢的高强度板材，确保额定载重吨位，使用安全
- 特有双回路装置，重载下降平缓、空载下降快速双重线性密封圈，摩擦系数低、密封效果好
- 油缸底座采用整体锻造，稳定性好
- 配备2节增高垫，应对更高举升需求
- 进口密封件，持久耐用

货号	规格	最低高度 (mm)	最大高度 (mm)	N.W(kg)	包装数量
S160028	80/40T	190	492	55	1



起重葫芦系列

图一：手拉葫芦

货号	产品名称	起升重量 (T)	起升高度 (m)	起重链条		满载时净重 (kg)	尺寸 (mm)					
				行数	直径×节距 (mm)		A	B	C	D	H(两钩间最小距离)	
•S200010	手拉葫芦 0.5T*3m	0.5	3.0	1	5×15	240	9.3	148	132	23	35	345
•S200011	手拉葫芦 0.5T*6m	0.5	6.0	1	5×15	240	13.6	148	132	23	35	345
S200020	手拉葫芦 1T*3m	1.0	3.0	1	6×18	250	12.3	172	151	26	40	376
S200021	手拉葫芦 1T*6m	1.0	6.0	1	6×18	250	16.7	172	151	26	40	376
•S200030	手拉葫芦 1.5T*3m	1.5	3.0	1	7×21	265	16.5	196	173	29.5	45	442
•S200031	手拉葫芦 1.5T*6m	1.5	6.0	1	7×21	265	22.0	196	173	29.5	45	442
S200040	手拉葫芦 2T*3m	2.0	3.0	1	8×24	335	19.5	210	175	34	50	470
S200041	手拉葫芦 2T*6m	2.0	6.0	1	8×24	335	26.5	210	175	34	50	470
S200050	手拉葫芦 3T*3m	3.0	3.0	1	10×30	372	26.4	255	205	37.5	55	580
S200051	手拉葫芦 3T*6m	3.0	6.0	1	10×30	372	32.8	255	205	37.5	55	580
S200060	手拉葫芦 5T*3m	5.0	3.0	2	10×30	380	43.0	280	189	41	65	690
S200061	手拉葫芦 5T*6m	5.0	6.0	2	10×30	380	55.0	280	189	41	65	690
•S200070	手拉葫芦 7.5T*3m	7.5	3.0	3	10×30	380	71.6	433	189	50	85	800
•S200071	手拉葫芦 7.5T*6m	7.5	6.0	3	10×30	380	90.0	433	189	50	85	800
•S200080	手拉葫芦 10T*3m	10.0	3.0	4	10×30	380	80.7	463	189	51	85	830
•S200081	手拉葫芦 10T*6m	10.0	6.0	4	10×30	380	98.0	463	189	51	85	830

图二：手扳葫芦

货号	产品名称	起升重量 (T)	起升高度 (m)	起重链条		满载时净重 (kg)	尺寸 (mm)					
				行数	直径×节距 (mm)		A	B	C	D	H(两钩间最小距离)	
•S200110	手扳葫芦 0.5T*1.5m	0.5	1.5	1	5×15	248	5.5	143	86	118	253	300
•S200111	手扳葫芦 0.5T*3m	0.5	3.0	1	5×15	248	6.5	143	86	118	253	300
S200120	手扳葫芦 0.75T*1.5m	0.75	1.5	1	6×18	205	6.9	153	90	140	278	365
S200121	手扳葫芦 0.75T*3m	0.75	3.0	1	6×18	205	8.4	153	90	140	278	365
•S200130	手扳葫芦 1T*1.5m	1.0	1.5	1	6×18	270	7.9	153	90	140	278	365
•S200131	手扳葫芦 1T*3m	1.0	3.0	1	6×18	270	8.9	153	90	140	278	365
S200140	手扳葫芦 1.5T*1.5m	1.5	1.5	1	7×21	295	10.5	173	99	145	378	400
S200141	手扳葫芦 1.5T*3m	1.5	3.0	1	7×21	295	12.0	173	99	145	378	400
S200150	手扳葫芦 2T*1.5m	2.0	1.5	1	8×24	315	14.3	181	105	152	378	445
S200151	手扳葫芦 2T*3m	2.0	3.0	1	8×24	315	16.3	181	105	152	378	445
S200160	手扳葫芦 3T*1.5m	3.0	1.5	1	10×30	380	20.7	204	114	203	418	460
S200161	手扳葫芦 3T*3m	3.0	3.0	1	10×30	380	25.7	204	114	203	418	460
•S200170	手扳葫芦 6T*1.5m	6.0	1.5	2	10×30	390	28.0	204	114	243	418	600
•S200171	手扳葫芦 6T*3m	6.0	3.0	2	10×30	390	36.0	204	114	243	418	600
•S200180	手扳葫芦 9T*1.5m	9.0	1.5	3	10×30	400	49.0	204	114	342	418	700
•S200181	手扳葫芦 9T*3m	9.0	3.0	3	10×30	400	65.0	204	114	342	418	700

注：标“•”的为非常规库存产品，需要一定的交货期

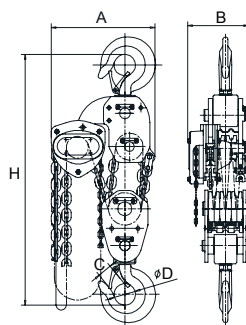

图一：手拉葫芦

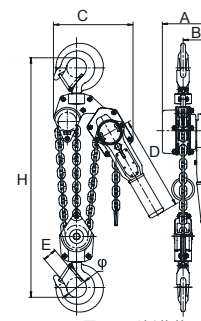

图二：手扳葫芦



改良型转动齿轮，低合金钢精密加工，渗碳热处理工艺，齿轮硬度高，耐磨和防锈性能双提升



三轴承结构取代钢套干磨（2T以上），传动效率更高，运转更灵活。特殊设计的三角花键长轴结构，中心轴能全部取，便于清洁，彻底解决卡链问题。



对称式双棘爪制动系统，相比单棘爪制动，安全系数更高



外罩采用特殊卷边工艺，强度更高，链条滚动更顺滑。改良型传动系统，传动效率更高，运转更灵活



上、下吊钩采用合金锻造成型，通过1.5倍超载试验，确保使用安全



80级起重链条，达到国际高标准



汽保设备

引擎吊机、压机、立式运送顶、分离式千斤顶

 SHEFFIELD 钢盾®

龙门汽车举升机



- 4.0吨举升力，经济型双柱中的大力士。
- 双油缸严格按照美国标准设计、制造，使用进口油封，每支都经过25MPa的测试，质量可靠！
- 标配四条三节臂，可实现对称或不对称举升，适合各种车型。
- 插入式橡胶支撑垫，配38mm、64mm加长套，可快速调节最低高度。
- 升降臂锁紧自动释放机构，高强度齿轮齿条，更稳、更安全。
- 含油抗磨损铜套及滑块，几乎不用保养，您可更省心！
- 单边控制安全机构，双保险设计，更方便、更安全！
- $\phi 8$ mm航空用钢芯钢丝绳，更加安全可靠。
- 超高自动停机保护装置，您不用担心车顶受伤。
- 龙门式设计，地面作业更方便！
- 车门防撞橡胶垫，保护车门避免受损。

货号	S119001	整机宽度	3390mm
额定载荷	4000kg	整机高度	3602mm
举升高度	1815mm	包装尺寸	3610x500x750mm (木箱)
最低高度	90mm	电机功率	2.2kw
上升时间	$\leq 45s$	电机电压	380/220V
下降时间	$\geq 20s \leq 45s$	设备毛重	636kg
通过宽度	2780mm	包装数量	1

双柱汽车举升机



- 3.5吨举升力，加厚钢板制做的立柱，更结实、耐用。
- 双油缸严格按照美国标准设计、制造，使用进口油封，每支都经过25MPa的测试，质量可靠！
- 标配四条三节臂，可实现对称或不对称举升，适合各种车型。
- 插入式橡胶支撑垫，配38mm、64mm加长套，可快速调节最低高度。
- 升降臂锁紧自动释放机构，高强度齿轮齿条，更稳、更安全。
- 含油抗磨损铜套、滑块，几乎不用保养，您可更省心！
- 单边控制安全机构，双保险设计，更方便、更安全！
- $\phi 8$ mm航空用钢芯钢丝绳，更加安全可靠。
- 车门防撞橡胶垫，保护车门受损。
- 底板式结构适合超高车辆举升。

货号	S119002	整机宽度	3390mm
额定载荷	3500kg	整机高度	2850mm
举升高度	1815mm	包装尺寸	3400x500x750mm (木箱)
最低高度	90mm	电机功率	2.2kw
上升时间	$\leq 45s$	电机电压	380/220V
下降时间	$\geq 20s \leq 45s$	设备毛重	582kg
通过宽度	2554mm	包装数量	1

地藏式小剪举升机



- 主台额定举升重量高达4000kg,可举升所有中小型车辆；
- 视觉效果非常时尚的工作灯设计，让您的工作环境更加明亮、高效；
- 台面可拉伸，服务更多车型（初始长度1540mm,可拉伸至1740mm）；
- 不锈钢滑轨，表面平整光滑，摩擦力最小，滑动更顺畅，使用寿命更长；
- 专利安全锁设计，气动锁齿、解锁，更加安全、可靠；
- 国际标准24V安全电压控制，另有缺相及过载保护，安全可靠。

货号	S119004	台面长度	1540-1740mm
面宽	550mm	升降时间	上升 60s 下降 50s
举升重量	4000KG	电源电压	380/220V
举升高度	2030mm	额定油压	20-25Mpa
最低高度	330mm	气源压力	0.5-0.7Mpa
包装数量	1		

超薄小剪举升机



- 主台额定举升重量高达4000kg,可举升所有中小型车辆；
- 一键自动调平设计，减少调平步骤，提高工作效率；
- 初始高度仅为110mm,无需地沟，安装环境要求不高；
- 视觉效果非常时尚的工作灯设计，让您的工作环境更加明亮、高效；
- 自带双向引桥，进车方向灵活（平板1454mm,含引桥2066mm）
- 不锈钢滑轨，表面平整光滑，摩擦力最小，滑动更顺畅，使用寿命更长；
- 专利安全锁设计，气动锁齿、解锁，更加安全、可靠；
- 国际标准24V安全电压控制，另有缺相及过载保护，安全可靠

货号	S119008	台面长度	1454-2066mm
举升重量	4000KG	升降时间	上升 55s 下降 50s
举升高度	1860mm	电源电压	380/220V
最低高度	110mm	额定油压	20-25Mpa
台面宽度	635mm	气源压力	0.5-0.7Mpa
包装数量	1		

地藏式子母大剪举升机4T



- 主台额定举升重量高达4000kg,可举升所有中小型车辆；
- 锁齿处不锈钢滑条设计，有效减少锁齿盒磨损，滑动更顺畅；
- 专利安全锁设计，气动锁齿、解锁，更加安全、可靠；
- 前轮转角位置可调，兼容长短轴距车型；
- 国际标准24V安全电压控制，另有缺相及过载保护，安全可靠

货号	类别	举升重量 (kg)	举升高度
S119006	主台	4000	1900mm
	子台	3000	430mm
最低高度	台面长度	台面宽度	电源电压
330mm	4500mm	600mm	380V(默认)220V
330mm	1500-1900mm	600mm	380V(默认)220V
额定油压	升降时间	气源压力	
20-25Mpa	上升 60s 下降 50s	0.5-0.7Mpa	
20-25Mpa	上升 25s 下降 20s	0.5-0.7Mpa	
包装数量	1		

地藏式子母大剪举升机5T



- 主台额定举升重量高达5000kg,可举升所有中小型车辆；
- 视觉效果非常时尚的工作灯设计，让您的工作环境更加明亮、高效；
- 子台面可拉伸，服务更多车型（初始长度1500mm,可拉伸至1900mm）；
- 不锈钢滑轨，表面平整光滑，摩擦力最小，滑动更顺畅，使用寿命更长；
- 专利安全锁设计，气动锁齿、解锁，更加安全、可靠；
- 国际标准24V安全电压控制，另有缺相及过载保护，安全可靠

货号	类别	举升重量 (kg)	举升高度
S119007	主台	5000	1900mm
	子台	3000	430mm
最低高度	台面长度	台面宽度	电源电压
330mm	4500mm	600mm	380V(默认)220V
330mm	1500-1900mm	600mm	380V(默认)220V
额定油压	升降时间	气源压力	
20-25Mpa	上升 60s 下降 50s	0.5-0.7Mpa	
20-25Mpa	上升 25s 下降 20s	0.5-0.7Mpa	
包装数量	1		

超薄子母大剪举升机5T



- 本机适用小型汽车做四轮定位及车辆检测、维修与保养，超薄式结构无需地沟即可安装；
- 电气气锁安全保护装置，液压系统采用进口电磁阀及密封件，确保机器的稳定性和使用寿命。

货号	类别	举升重量	举升高度
S119005	主台	5000KG	2000mm
	子台	3000KG	430mm
最低高度	台面长度	台面宽度	电源电压
190mm	4500mm	620mm	380V(默认)
190mm	1500-1800mm	600mm	220V(4吨)
包装数量	1		

超薄子滑台式子母大剪举升机5T



- CE认证
- 太平洋保险承保
- 交通部认证产品
- 额定举升重量5000kg
- 可自由选配单/双子滑台
- 明亮的工作灯设计

货号	类别	举升重量 (kg)	举升高度
S119009	主台	5000	2000mm
	子台	2000	450mm
最低高度	台面长度	台面宽度	电源电压
155mm	4500mm	620mm	380V(默认)
155mm	745-1560mm	250mm	220V(4吨)
包装数量	1		

螺杆式空气压缩机



- 新一代低耗高效电机，迅速散热设计，启动转矩大，更节能；
- 最新线性螺杆主机，排气量大，稳定性高；
- 全方位散热系统，确保机器24小时稳定运行；
- 多重过滤净化，沉淀油气分离效果达2PPM以下；
- 壳体整体精密铸造，级间压比低，减少回流泄露，提高效率；
- 多种功率型号、工变频可供选择。

货号	S119030	排气量 / 对应工作压力	1.11/0.7(m³/min)
功率	7.5kw		1.06/0.8(m³/min)
冷却方式	风冷	重量	148kg
噪音	63±2dB	描述	G3/4 "
外形尺寸	780x560x915mm		
包装数量	1		

冷冻式干燥机



- 高端冷媒压力表，防震设计，不易损坏；
- 电路板控制，故障清晰可见，防水防护；
- 进口排水器，性能稳定，排水通畅；
- 冷却风机风量、冷却效果好；
- 冷凝器采用紫铜管、清水翅片、有喷塑处理；
- 分离器内部专利设计、不锈钢丝网和折流板设计、除水效果好；
- 机箱外壳侧板厚度1mm、底座厚度2mm。稳定牢固。

货号	空气处理量	入口空气温度	冷却方式
S119031	1.5m³/min	≤80°C	风冷
环境温度	压力露点	制冷剂	进气压力
≤80°C	2~10°C	R-22	0.6-1.0Mpa
压力损失	电源	制冷功率	风扇功率
≤0.2Mpa	220V50Hz	0.75HP	90W
空气接管口径	设备重量	机组外形 (mm)	
1 寸	50kg	750x400x680	
包装数量	1		

3D四轮定位仪



- 高清广角镜头；
- 全双相机测量系统；
- 美国进口3M目标靶；
- 超短超窄安装距离；
- LED光学指示系统；
- 动态测量；
- 静态快速测量；
- 举升机水平测量系统；
- 底盘参数测量系统；
- 智能自动升降系统，结果精准，调车方便；
- 进口3D专用变光/不怕广相机；
- 即装即用。

货号	测量项目	前束角	外倾角	主销后倾角
S119013	测量精度	±1'	±2'	±5'
	测量范围	±40°	±10°	±20°
主销内倾角	推力线角	轮距	轴距	
	±5'	±2'	±2mm	±2mm
±20°	±5°	2000mm	4000mm	
包装数量	1			

3D四轮定位仪



- 移动式机柜
- 3D专用电脑
- 键盘/鼠标
- 21寸LED显示器
- 标准A4打印机
- 豪华铝合金立柱
- 高清相机横梁
- 隐形高清晰激光目标靶
- 12寸~22寸夹具
- 转角盘 (400*400*50)
- 方向盘固定器
- 刹车踏板固定器
- 楔形挡块

货号	测量项目	前束角	外倾角	主销后倾角
S119014	测量精度	±1'	±2'	±5'
	测量范围	±40°	±10°	±20°
主销内倾角	推力线角	轮距	轴距	
	±5'	±2'	±2mm	±2mm
±20°	±5°	2000mm	4000mm	
包装数量	1			

3D四轮定位仪



- 移动式机柜
- 3D专用电脑
- 键盘/鼠标
- 21寸LED显示器
- 标准A4打印机
- 豪华铝合金立柱
- 高清相机横梁
- 隐形高清晰激光目标靶
- 12寸~22寸夹具
- 转角盘 (400*400*50)
- 方向盘固定器
- 刹车踏板固定器
- 楔形挡块
- 智能自动升降系统

货号	测量项目	前束角	外倾角	主销后倾角
S119015	测量精度	±1'	±2'	±3'
	测量范围	±40°	±10°	±20°
主销内倾角	推力线角	轮距	轴距	
	±3'	±2'	±2mm	±2mm
±20°	±5°	2400mm	4000mm	
包装数量	1			

带灯气动扩胎机



- 采用脚踏式气阀控制，让操作更安全、实用。
- 它具有五档可调节范围，安全气动定位，气缸配有过压保护装置等特点。
- 可以根据轮胎尺寸，固定到适当的安装孔和调整支架的高度，将轮胎扩张到适当的程度，进行整孔、打磨、吸尘及胶片粘贴等作业，专门配置工作照明灯及胶片托盘，以充分延伸产品的专业功能，使轮胎修补作业更加方便、快捷。

货号	S119018	工作压力	0.6Mpa
最大扩距	380mm	毛 / 净重	55/52.5kg
输入电压	85~265V	包装尺寸 (mm)	580x550x940
包装数量	1		

汽车轮胎拆装机



- 适用于中小型汽车轮胎拆装作业，支持泄气可用（防爆）轮胎、低扁平高性能轮胎、无内胎型轮胎。
- Help 5 SE气动辅助装置。
- 最大可拆4" 轮胎。

货号	S119020	工作气压	8-12bar
最大直径	1120mm	支撑重力	2800kg
最大宽度	356mm	转速	6-12rpm
内卡尺寸	12"-26"	净重	300kg
外卡尺寸	10"-24"	电源	220V 1PH/380V 3PH
包装数量	1		

自动型轮胎平衡机



- 适用于专业汽车维修厂和轮胎服务店
- 自动测量车轮直径与距离
- ALU-S自动测量臂自由安装平衡块位置
- 激光定位粘贴式平衡块安装位置
- 电磁离合器刹车锁定不平衡位置

货号	S119022	最大轮胎重量	70Kg
轮辋直径	10" -24"	最大轮胎直径	1100mm
轮毂宽度	3" -16"	转速	90/130rpm
平衡速度	7sec.	净重	300kg
平衡精度	1g	频率	50/60Hz
净重	85kg	包装数量	1

分离式千斤顶套装



此产品为非常规库存产品，需要一定的交货期

- 高强度塑盒包装，带滚轮外箱，携带移动方便
- 配多功能附件，适用顶、劈、铲等各种作业
- 快速接头设计，操作简便
- 高强度铸造件，坚固耐用
- 活塞杆密封件采用Y型聚胺脂材料，使用寿命长；
- 设计有手动排气孔，方便调节长时间使用后油泵内部产生的气压

货号	S160054
额载	10t
油缸行程	150mm
油缸最低高度	470mm
净重	27.5kg
毛重	35.5kg
包装尺寸	960x450x210mm (木箱)
包装数量	1



综合测试实验室 静载测试机

20T液压力机

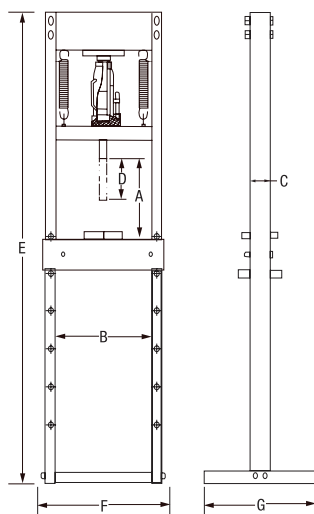

此产品为非常规库存产品，需要一定的交货期

- 拼装式结构，安装简便，性能可靠
- 配安全阀立顶，杜绝超载使用，从根本上提高产品的使用安全
- 立柱及主体结构材料采用槽钢，坚固耐用
- 工作范围大，保压性能好
- 主要用于汽车维修时的钣金整形作业及轴承的拆装

货号	S160053
额载	20t
工作范围	0-710mm
净重	68.3kg
毛重	71.8kg
包装尺寸	1530x205x220mm (木箱)
A	0-710mm
B	465mm
C	100mm
D	150mm
E	1500mm
F	640mm
G	540mm
包装数量	1

引擎吊机



此产品为非常规库存产品，需要一定的交货期

- 吊臂可伸展，以适应不同需求
 - 重型设计，结构主体强度高，安全可靠
 - 折叠设计，可有效节省使用空间
 - 万向轮和直轮组合，移动灵活方便
 - 自锁紧回油阀，操作简便
 - 主要应用于汽车引擎修理时的吊装作业
- 注：折叠腿壁厚3mm，主吊臂厚3.5mm，延伸臂厚3mm，竖臂厚3.5mm

货号	S160051
额载	2t
行程	1750mm
工作范围	25-2100mm
净重	80.2kg
毛重	88kg
包装尺寸	1520x590x305mm(木箱)
包装数量	1

变速箱运送千斤顶



此产品为非常规库存产品，需要一定的交货期

- 双节油缸设计，顶升高度高
- 双油路快速泵，工作效率高
- 油缸密封件采用Y型聚胺脂材料，使用寿命长
- 主要用于汽车变速箱维修时的顶升作业

货号	S160052
额载	0.5t
最低	870mm
最高	1795mm
净重	54kg
毛重	62kg
包装尺寸	520x230x800mm (木箱)
包装数量	1



气动工具

气动扳手、气动套筒及配件

 **SHEFFIELD 钢盾®**

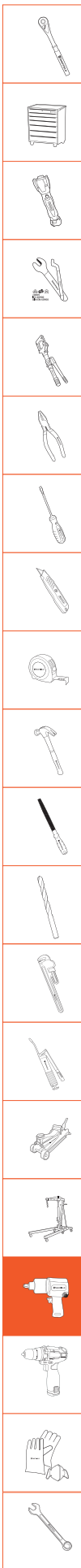

3/8" 复合材料气动扳手

升级



⚠ 每次使用前请加润滑油

- 双锤打击结构, 扭力强劲, 动力输出快速
- 复合材料外壳设计, 机身轻巧, 操作省力, 降低工作强度
- 握把排气设置, 配备消音装置, 减小工作噪音
- 三向进气钢制气缸, 扭力输出多出同类产品10%
- 单键正反切换, 多档气流调整控制

产品货号	S125001	进气管径	3/8"
工作扭矩	393N.m	工具总长	165mm
最大扭矩	488N.m	拧紧螺栓规格	M14
自由转速	10000R.P.M	排气方式	握把排气
平均耗气量	7.3CFM	锤打结构	双锤打击
进气口径	1/4"	产品净重	1.2kg
包装数量	1		

1/2" 复合材料气动扳手



⚠ 每次使用前请加润滑油

- 双锤打击结构, 扭力强劲, 动力输出快速
- 复合材料外壳设计, 机身轻巧, 操作省力, 降低工作强度
- 握把排气设置, 配备消音装置, 减小工作噪音
- 三向进气钢制气缸, 扭力输出多出同类产品10%
- 单键正反切换, 多档气流调整控制

产品货号	S125002	进气管径	3/8"
工作扭矩	813N.m	工具总长	193mm
最大扭矩	949N.m	拧紧螺栓规格	M19
自由转速	8000R.P.M	排气方式	握把排气
平均耗气量	4.4CFM	锤打结构	双锤打击
进气口径	1/4"	产品净重	2.15kg
包装数量	1		

1/2" 气动冲击扳手



⚠ 每次使用前请加润滑油

- 双锤打击结构, 扭力强劲, 动力输出快速
- 握把排气设置, 配备消音装置, 减小工作噪音
- 三向进气钢制气缸, 扭力输出多出同类产品10%
- 单键正反切换, 多档气流调整控制

产品货号	S125003	进气管径	3/8"
工作扭矩	570N.m	工具总长	187mm
最大扭矩	610N.m	拧紧螺栓规格	M16
自由转速	7500R.P.M	排气方式	前排气
平均耗气量	7.2 SCFM	锤打结构	双锤打击
进气口径	1/4"	产品净重	2.62kg
包装数量	1		

3/4" 复合材料气动扳手



⚠ 每次使用前请加润滑油

- 双锤打击结构, 扭力强劲, 动力输出快速
- 复合材料外壳设计, 机身轻巧, 操作省力, 降低工作强度
- 握把排气设置, 配备消音装置, 减小工作噪音
- 三向进气钢制气缸, 扭力输出多出同类产品10%
- 单键正反切换, 多档气流调整控制

产品货号	S125004	进气管径	1/2"
工作扭矩	1626N.m	工具总长	225mm
最大扭矩	1763N.m	拧紧螺栓规格	M25
自由转速	6500R.P.M	排气方式	握把排气
平均耗气量	6.7CFM	锤打结构	双锤打击
进气口径	3/8"	产品净重	3.89kg
包装数量	1		

3/4" 气动冲击扳手



⚠ 每次使用前请加润滑油

- 双锤打击结构, 比同类产品扭力更大, 输出更快速
- 握把排气设置, 配备消音装置, 减小工作噪音
- 单键正反切换, 多档气流调整控制

产品货号	S125018	进气管径	1/2"
工作扭矩	1490N.m	工具总长	220mm
最大扭矩	1830N.m	拧紧螺栓规格	M25
自由转速	5000R.P.M	排气方式	握把排气
平均耗气量	8.25CFM	锤打结构	双锤打击
进气口径	3/8"	产品净重	4.2kg
包装数量	1		

1/2" 大扭力汽保专用气动扳手



⚠ 每次使用前请加润滑油

- 双锤打击结构, 比同类产品扭力更大, 输出更快速
- 复合材料外壳设计, 机身轻巧, 操作省力, 降低工作强度
- 握把排气设置, 配备消音装置, 减小工作噪音

产品货号	S125017A	进气管径	1/2"
工作扭矩	800N.m	工具总长	190mm
最大扭矩	1100N.m	拧紧螺栓规格	M19
自由转速	7200R.P.M	排气方式	握把排气
平均耗气量	8CFM	锤打结构	双锤打击
进气口径	1/4"	产品净重	1.98kg
包装数量	1		

工业级气动扭力扳手



● 此产品为非常规库存产品, 需要一定的交货期

- 枪式气动马达与行星齿轮扭矩倍增器配合省力
- 气压三联件通过控制气压, 恒定输出扭矩
- 人体工学的枪式握把, 长时间工作不易疲劳
- 枪上端有悬挂杆, 大扭矩可用钢索类悬挂, 减轻工作强度
- 稳定气压下气动扭矩扳手重复精度±5%
- 枪箱体与把手可作360度旋转, 反力臂反弹力不会传到操作者身上, 安全有保障

货号	输出方榫	减速箱外径 (mm)	外形尺寸 LxWxH (mm)	扭矩范围 (N.m)
S016231	3/4"	φ50	259x65x250	70-350
S016232	3/4"	φ59	272x75x252	160-800
S016233	3/4"	φ72	283x75x252	200-1000
S016234	1"	φ72	283x75x252	200-1000
S016235	1"	φ88	311x75x253	400-2000
S016236	1"	φ92	370x100x267	540-2700
S016237	1"	φ108-φ59	400x108x270	800-4000
S016238	1-1/2"	φ108-φ59	400x108x270	1000-5000
S016239	1-1/2"	φ126-φ59	488x100x264	1200-6000

货号	空载转速 (rpm)	重量 (kg)	最大气压 (bar)	包装数量
S016231	42	3.1	6	1
S016232	30	4.3	6	1
S016233	20	5.7	6	1
S016234	20	5.7	6	1
S016235	15	8.8	6	1
S016236	11	9.3	6	1
S016237	11	12	6	1
S016238	11	12	6	1
S016239	11	16	6	1

1" 双环式气动扳手



- 双环式打击结构
- 铁质前护盖
- 正转三段扭力调整
- 前后盖铁材质
- 进气口角度.垂直 & 45度
- 轴套加滚针
- 锤打室前端支撑

产品货号:	S125015
最大输出扭力:	3688Ft-lb/5000N-m
转速 / 分钟:	3300rpm
平均耗气量 (25%):	15.5SCFM
工具重量:	17.1KGS
工具长度:	665mm
使用压力:	90psi
进气口:	1/2"
包装数量	1

5" 气动磨光机 (不吸尘式)



- 轻质耐用的复合材料外壳, 使用轻便
- 特殊导流设计达到偏心轴培林的防尘及冷却效果, 提升工具寿命
- 窗口设计方便磨盘拆装

货号	S125005
输出端规格	5/16"-24(F)
空转转速 (RPM)	10500
平均耗气量	6.5SCFM
工作气压	6.3Kgf/cm ²
进气口尺寸	1/4"
包装数量	1

5" 气动角磨机



- 适用于铸造厂、船厂、钢铁厂、模具厂、车体厂、平磨倒角、除锈、零件外观及整形
- 只可安装内孔22mm的4"、4.5"或5"砂轮片
- 旋控式扳机, 操作更便捷
- 排气罩可360度旋转, 避免向切屑及砂尘排气, 造成碎屑伤人

货号	S125007
输出端规格	M10x1.5
空转转速 (RPM)	11000
平均耗气量	8.0 SCFM
工作气压	6.3Kgf/cm ²
进气口尺寸	1/4"
包装数量	1

3/8" 系列六角气动套筒

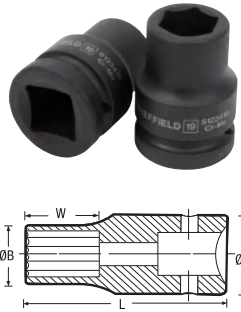

CR-MO

- 采用CR-MO材质, 整体冷锻加工制造
- 表面磷酸锰处理, 耐腐蚀

货号	规格 (mm)	L1 (mm)	W (mm)	øA (mm)	øB (mm)	包装数量
S123007	7	28	12	18.8	12.1	12
S123008	8	28	12	18.8	13.5	12
S123009	9	28	12	18.8	14.5	12
S123010	10	28	12	18.8	15.8	12
S123011	11	30	14	18.8	17	12
S123012	12	30	14	18.8	18.2	12
S123013	13	30	14	21.8	19.5	12
S123014	14	30	14	21.8	20.8	12
S123015	15	30	14	21.8	21.8	12
S123016	16	30	10	22	23.8	12
S123017	17	32	10	22	23.8	12
S123018	18	32	10	22	25.8	12
S123019	19	32	10	22	27.7	12

3/8" 系列六角气动长套筒



CR-MO

- 采用CR-MO材质, 整体冷锻加工制造
- 表面磷酸锰处理, 耐腐蚀

货号	规格 (mm)	L1 (mm)	W (mm)	øA (mm)	øB (mm)	包装数量
S123108	8	63	35	18.8	13.5	12
S123109	9	63	35	18.8	14.5	12
S123110	10	63	35	18.8	15.8	12
S123111	11	63	35	18.8	17	12
S123112	12	63	35	18.8	18.2	12
S123113	13	63	35	21.8	19.5	12
S123114	14	63	35	21.8	20.8	12
S123115	15	63	35	21.8	20.8	12
S123116	16	63	35	22	23.8	12
S123117	17	63	10	22	23.8	12
S123118	18	63	10	22	25.8	12
S123119	19	63	10	22	27.7	12

3/8" 系列气动接杆



CR-MO

- 采用CR-MO材质, 整体冷锻加工制造
- 表面磷酸锰处理, 耐腐蚀

货号	Driver	规格	L(mm)	平均耗气量
S123001	3/8"	3"	75	12
S123002	3/8"	6"	150	12

3/8" 系列气动万向接头



CR-MO

- 采用CR-MO材质, 整体冷锻加工制造
- 表面磷酸锰处理, 耐腐蚀

货号	规格 A	规格 B	包装数量
S123003	3/8"	3/8"	12

3/8" 系列气动接头



CR-MO

- 采用CR-MO材质, 整体冷锻加工制造
- 表面磷酸锰处理, 耐腐蚀

货号	规格 A	规格 B	包装数量
S123004	3/8"	1/4"	12
S123005	3/8"	1/2"	12

1/2" 系列六角气动套筒

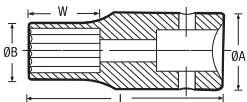

CR-MO

- 采用CR-MO材质，整体冷锻加工制造
- 表面磷酸锰处理，耐腐蚀

货号	规格 (mm)	L1 (mm)	W (mm)	ØA (mm)	ØB (mm)	包装数量
S123210	10	38	18	23.8	17	12
S123211	11	38	18	23.8	18	12
S123212	12	38	18	23.8	19	12
S123213	13	38	18	23.8	20	12
S123214	14	38	18	23.8	22	12
S123215	15	38	18	23.8	23	12
S123216	16	38	18	23.8	23	12
S123217	17	38	18	25.8	23	12
S123218	18	38	18	25.8	23	12
S123219	19	38	18	27.8	23	12
S123221	21	38	18	29.8	23	12
S123222	22	38	14	30	31.8	12
S123223	23	38	14	30	31.8	12
S123224	24	38	14	30	33.8	12
S123227	27	42	14	30	37.8	12
S123230	30	43	12	30	41.8	12
S123232	32	43	12	30	43.8	12

1/2" 系列六角气动长套筒

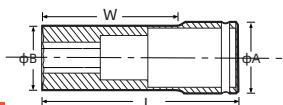

CR-MO

- 采用CR-MO材质，整体冷锻加工制造
- 表面磷酸锰处理，耐腐蚀

货号	规格 (mm)	L1 (mm)	W (mm)	ØA (mm)	ØB (mm)	包装数量
S123310	10	78	54	23.8	17	12
S123311	11	78	54	23.8	18	12
S123312	12	78	54	23.8	19	12
S123313	13	78	54	23.8	20	12
S123314	14	78	54	23.8	22	12
S123315	15	78	54	23.8	23	12
S123316	16	78	54	23.8	23	12
S123317	17	78	54	25.8	23	12
S123318	18	78	54	25.8	23	12
S123319	19	78	54	27.8	23	12
S123321	21	78	54	29.8	23	12
S123322	22	78	14	30	31.8	12
S123324	24	78	14	30	33.8	12
S123327	27	78	14	30	37.8	12
S123330	30	78	12	30	41.8	12
S123332	32	78	12	30	43.8	12

1/2" 系列气动接杆

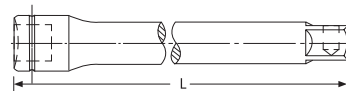

CR-MO

- 采用CR-MO材质，整体冷锻加工制造
- 表面磷酸锰处理，耐腐蚀

货号	Driver	规格	L(mm)	包装数量
S123202	1/2"	5"	125	12
S123204	1/2"	10"	250	12

3/4" 系列六角气动套筒

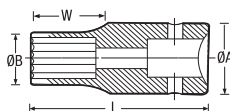

CR-MO

- 采用CR-MO材质，整体冷锻加工制造
- 表面磷酸锰处理，耐腐蚀

货号	规格 (mm)	L(mm)	ØA(mm)	ØB(mm)	包装数量
S123417	17	50	38	28.5	4
S123418	18	52	38	29.5	4
S123419	19	52	38	30	4
S123421	21	52	38	31	4
S123422	22	52	38	34	4
S123423	23	52	38	35	4
S123424	24	52	38	36	4
S123426	26	52	38	36	4
S123427	27	52	40	36	4
S123429	29	52	42	36	4
S123430	30	52	44	46	4
S123432	32	52	44	48	4
S123433	33	56	44	50	4
S123434	34	56	44	51	4
S123436	36	56	44	53.5	4
S123438	38	56	44	56	4
S123441	41	58	44	60	4
S123442	42	62	44	61	4
S123446	46	63	44	67	2
S123450	50	72	54	71	2
S123455	55	74	54	77	2
S123460	60	80	54	84	2
S123465	65	80	54	88	2

1/2" 系列气动万向接头

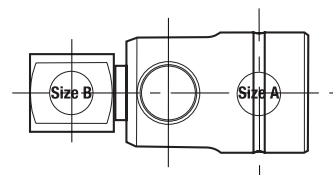

CR-MO

- 采用CR-MO材质，整体冷锻加工制造
- 表面磷酸锰处理，耐腐蚀

货号	规格 A	规格 B	包装数量
S123206	1/2"	1/2"	12

3/4" 系列六角气动长套筒

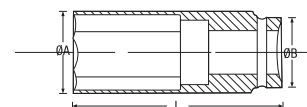

CR-MO

- 采用CR-MO材质，整体冷锻加工制造
- 表面磷酸锰处理，耐腐蚀

货号	规格 (mm)	L(mm)	ØA(mm)	ØB(mm)	包装数量
S123517	17	90	38	8.5	4
S123518	18	90	38	29.5	4
S123519	19	90	38	30	4
S123522	22	90	38	34	4
S123524	24	90	38	36	4
S123527	27	90	40	36	4
S123530	30	90	44	46	4
S123532	32	90	44	48	4
S123534	34	90	44	51	4
S123536	36	90	44	53.5	4
S123541	41	92	44	60	4
S123546	46	92	44	67	2
S123550	50	95	54	71	2
S123555	55	100	54	77	2

3/4" 系列气动接杆



CR-MO

- 采用CR-MO材质，整体冷锻加工制造
- 表面磷酸锰处理，耐腐蚀

货号	Driver	规格	L(mm)	包装数量
S123402	3/4"	4"	100	6
S123405	3/4"	8"	200	2
S123406	3/4"	10"	250	2

3/4" 系列气动接头

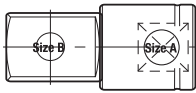

CR-MO

- 采用CR-MO材质，整体冷锻加工制造
- 表面磷酸锰处理，耐腐蚀

货号	规格 A	规格 B	包装数量
S123408	3/4"	1/2"	4

3/4" 系列气动万向接头

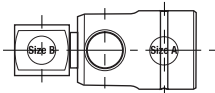

CR-MO

- 采用CR-MO材质，整体冷锻加工制造
- 表面磷酸锰处理，耐腐蚀

货号	规格 A	规格 B	包装数量
S123407	3/4"	3/4"	4

1/2" 系列气动接头

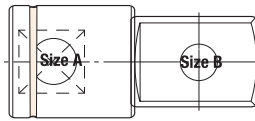

CR-MO

- 采用CR-MO材质，整体冷锻加工制造
- 表面磷酸锰处理，耐腐蚀

货号	规格 A	规格 B	包装数量
S123207	1/2"	3/4"	12
S123208	1/2"	3/8"	12

1" 系列六角风动长套筒



CR-MO

- 采用CR-MO材质，整体冷锻加工制造
- 表面磷酸锰处理，耐腐蚀

此产品中带*为非常规库存产品，需要一定的交货期

货号	规格 (mm)	L(mm)	D1(mm)	D2(mm)	包装数量
* S123619	19	90	36	54	4
* S123620	20	90	37	54	4
* S123621	21	90	38	54	4
* S123622	22	90	39	54	4
* S123623	23	90	41	54	4
S123624	24	90	42	54	4
S123627	27	90	46	54	4
* S123628	28	90	47	54	4
* S123629	29	90	48	54	4
S123630	30	90	49	54	4
* S123631	31	90	50	54	4
S123632	32	90	52	54	4
S123633	33	90	54	54	4
* S123634	34	90	54	54	4
* S123635	35	90	54	54	4
S123636	36	90	56	54	4
* S123637	37	90	54	54	4
S123638	38	90	58	54	4
* S123640	40	90	60	54	4
S123641	41	90	61	54	4
S123642	42	95	64	54	4
* S123643	43	95	66	54	4
* S123646	46	95	68	54	4
* S123649	49	100	72	54	4
* S123650	50	100	74	54	4
* S123655	55	105	80	54	4

1" 系列六角风动短套筒

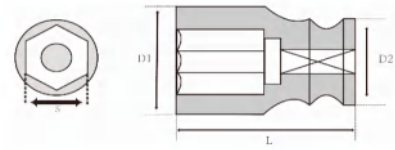

CR-MO

- 采用CR-MO材质，整体冷锻加工制造
- 表面磷酸锰处理，耐腐蚀

此产品中带*为非常规库存产品，需要一定的交货期

货号	规格 (mm)	L(mm)	D1(mm)	D2(mm)	包装数量
* S122619	19	58	36	54	4
* S122620	20	58	37	54	4
* S122621	21	58	38	54	4
* S122622	22	58	39	54	4
* S122623	23	58	41	54	4
* S122624	24	58	42	54	4
* S122625	25	58	43	54	4
* S122626	26	58	44	54	4
S122627	27	58	46	54	4
* S122628	28	58	47	54	4
* S122629	29	58	48	54	4
S122630	30	58	49	54	4
* S122631	31	62	50	54	4
S122632	32	62	52	54	4
* S122633	33	62	54	54	4
* S122634	34	62	54	54	4
* S122635	35	62	54	54	4
S122636	36	65	56	54	4
* S122637	37	65	54	54	4
* S122638	38	65	58	54	4
* S122639	39	65	59	54	4
* S122640	40	65	60	54	4
S122641	41	68	61	54	4
* S122642	42	68	64	54	4
* S122643	43	68	66	54	4
* S122644	44	68	66	54	4
* S122645	45	68	67	54	4
S122646	46	72	68	54	4
* S122647	47	72	69	54	4
* S122648	48	72	70	54	4
* S122649	49	72	72	54	4
* S122650	50	75	74	54	4
* S122651	51	75	74	54	4
* S122652	52	75	75	54	4
* S122654	54	80	78	54	4
* S122655	55	83	80	54	4
* S122656	56	83	81	54	4
* S122657	57	83	82	54	4
* S122658	58	83	84	54	4
* S122659	59	87	85	54	4
* S122660	60	87	86	54	4
* S122663	63	87	90	54	4
* S122665	65	90	92	54	4
* S122667	67	90	94	54	4
* S122670	70	93	97	54	4
* S122671	71	95	100	86	4
* S122673	73	95	103	86	4
* S122675	75	95	104	86	4
* S122677	77	95	86	95	4
* S122680	80	95	112	86	4



电动工具

锂电钻、锂电扳手、锂电磨

 SHEFFIELD 钢盾®

12V双速无刷锂电钻



电池S700901



充电器S700901A

本产品内含两个电池包和一个充电器

- 设计紧凑，显著优化操控，尤其适合在头顶位置或狭窄空间作业
- 卓越性能：最高转速达到0-1400 rpm，扭矩可达28 N.m
- 无刷电机和电子电机保护技术可防止过载并延长工具寿命
- 机身长度140mm，小巧易用
- 21+1档扭力调节设计

货号	S700101	电池编号	S700901
充电器编号	S700901A	电池 (AH)	2.0
电压 (V)	12	最大夹持直径 (mm)	10
空载转速 (RPM)	0-400 低速 / 0-1400 高速	扭力调节	21+1
钻孔能力 (mm)	10 (钢材) / 22 (木材)	最大扭矩 (N.m)	28
充电时间 (mm)	90	重量 (kg)	0.9
包装数量	1		

16V双速无刷锂电钻



电池S700902



充电器S700902A

本产品内含两个电池包和一个充电器

- 高低两档行星齿轮箱可确保良好拧紧螺丝扭矩和理想的钻孔速度
- 重量轻：只有1.14千克，可确保理想操控和低工作疲劳度
- 防止电池过载、过热及深度放电，从而实现长使用寿命
- 比拟20伏产品强劲动力
- 21+1档扭力调节设计

货号	S700102	电池编号	S700902
充电器编号	S700902A	电池 (AH)	2.0
电压 (V)	16	最大夹持直径 (mm)	10
空载转速 (RPM)	0-550 低速 / 0-1800 高速	扭力调节	21+1
钻孔能力 (mm)	10 (钢材) / 22 (木材)	最大扭矩 (N.m)	35
充电时间 (mm)	90	重量 (kg)	1.1
包装数量	1		

20V双速无刷锂电钻



电池S700903



充电器S700903A

本产品内含两个电池包和一个充电器

- 新款20V电钻起子机和冲击钻 - 动力强劲、结构坚固
- 无比强劲：最高扭矩达120牛米，可在木材、金属材料和混凝土上进行最高强度的螺钉驱动及钻孔作业
- 坚固：得益于柔韧的耐用壳体，即使从1米高处掉落到混凝土结构上也完全不影响功能
- 13毫米金属auto-Lock夹头
- 24+1档扭力调节设计
- 大容量电池，续航持久，提高了工作效率

货号	S700103	电池编号	S700903
充电器编号	S700903A	电池 (AH)	4.0
电压 (V)	20	最大夹持直径 (mm)	13
空载转速 (RPM)	0-500 低速 / 0-2000 高速	扭力调节	24+1
钻孔能力 (mm)	13 (钢材) / 38 (木材)	最大扭矩 (N.m)	120
充电时间 (mm)	135	重量 (kg)	2.2
包装数量	1		

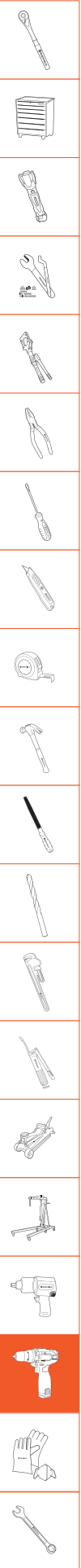

20V无刷锂电扳手

新品



电池S700903



充电器S700903A

本产品内含两个电池包和一个充电器

- 高扭矩 (350 Nm), 适用于金属 (M 10 - M 24) 和混凝土纱管等艰难的螺丝拧紧作业
- 全金属齿轮箱和金属外壳确保坚固和坚韧的特点
- 重量仅 1.9 公斤, 是轻质的高扭矩冲击扳手
- 大容量电池, 续航持久, 提高了工作效率
- 紧凑机身, 便携省力
- 反转自停技术, 拆卸螺母不掉落。高效快拧, 迅猛快装

货号	S700201	电池编号	S700903
充电器编号	S700903A	电池 (AH)	4.0
电压 (V)	20	夹头类型	1/2" 方头
空载转速 (RPM)	0-2300	冲击频率 1	0-3200
冲击频率 2	0-3800	最大扭矩 (N.m)	350
充电时间 (MIN)	135	重量 (kg)	1.9
包装数量	1		

20V无刷角磨



电池S700903



充电器S700903A

本产品内含两个电池包和一个充电器

- 均衡的设计和纤细的手柄, 专门为多功能切割进行了优化设计, 握持省力, 使用舒适, 女性亦可轻松使用
- 大容量电池, 续航持久, 提高了工作效率
- 防反冲保护, 锯片卡死堵转会自动停止
- 紧凑齿轮箱设计, 狭小空间游刃有余
- 辅助手柄使用更平稳
- 防尘网设计, 保护电机, 抵抗各种粉尘

货号	S700301	电池编号	S700903	充电器编号	S700903A	电池 (AH)	4.0
电压 (V)	20	磨片直径 (mm)	125	空载转速 (RPM)	0-8500	主轴螺纹	M14
充电时间 (MIN)	135	重量 (kg)	2.2	包装数量	1		



个人防护用品、工业耗材

安全帽、耳塞、口罩、手套、安全鞋、擦拭布

 **SHEFFIELD 钢盾®**

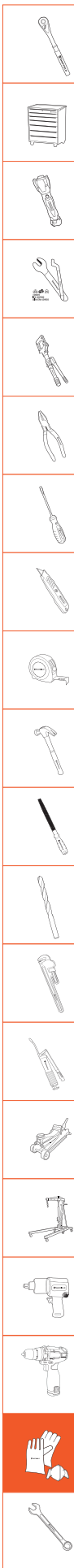

V顶标准型安全帽



防砸, 防冲击

- 进口ABS材质, 更坚固更安全
- 可调节卡扣, 佩戴舒服, 不挤压头部

货号	颜色	包装数量
S903001W	白色	30
S903001B	蓝色	30
S903001Y	黄色	30
S903001O	橙色	30
S903001R	红色	30

衬脚标准型安全帽



防砸, 防冲击

- 进口ABS材质, 更坚固更安全
- 可调节卡扣, 佩戴舒服, 不挤压头部

货号	颜色	包装数量
S903004W	白色	30
S903004B	蓝色	30
S903004Y	黄色	30
S903004O	橙色	30
S903004R	红色	30

防冲击护目镜



- 包覆式设计, 贴合亚洲人脸型
- 软质PVC镜身设计, 在间接通风和不通风的条件下提供更好的贴合性
- 非常坚固的PC镜片, 更换方便
- 带扣可调, 减轻压力感

货号	作用	包装数量
S903028	不防雾	12
S903029	防雾	12

V顶透气型安全帽



防砸, 防冲击

- 进口ABS材质, 更坚固更安全
- 可调节卡扣, 佩戴舒服, 不挤压头部

货号	颜色	包装数量
S903002W	白色	30
S903002B	蓝色	30
S903002Y	黄色	30
S903002O	橙色	30
S903002R	红色	30

轻便型防护眼镜



- 运动形设计
- 包覆式设计, 完美的贴合性和侧面防护
- 大视野, 高舒适度, 适合长期佩戴
- 软鼻中, 在冷热极端环境下可保持舒适度

货号	作用	包装数量
S903020	不防雾	12
S903021	防雾	12

子弹型PU防噪音耳塞(不带线)



- 子弹型轮廓设计, 降噪效果好
- 表面经特殊防污处理, 佩戴卫生安全
- 慢回弹, 耳道与耳塞贴合更紧密、舒适

货号	规格 (mm)	噪音降低率	包装数量
S180001	13x25	34dB	200

圆顶标准型安全帽



防砸, 防冲击

- 进口ABS材质, 更坚固更安全
- 可调节卡扣, 佩戴舒服, 不挤压头部

货号	颜色	包装数量
S903003W	白色	30
S903003B	蓝色	30
S903003Y	黄色	30
S903003O	橙色	30
S903003R	红色	30

访客参观眼镜



- 大视野
- 模压眉部防护, 对于飞溅的液体颗粒提供完美防护
- 横向通风, 以防矫正眼镜结雾
- 采用聚碳酸酯材料, 坚固耐冲击

货号	作用	包装数量
S903022	不防雾	12
S903023	防雾	12

圣诞树型硅胶防噪音耳塞(带线)



- 特殊表面四环设计, 确保与耳道的密合, 降噪效果好
- 硅胶制造, 可清洁和重复使用, 佩戴舒适
- 选配柔软细绳, 在不用时可方便的挂在脖子上, 防止丢失

货号	规格 (mm)	噪音降低率	包装数量
S180003	15x25	25dB	200

KN95折叠式颗粒物防护口罩



软金属鼻夹，可将口罩调节到最贴合鼻梁的密封状态

呼气阀设计，减少呼气热量和湿气积聚，呼吸更顺畅

内侧 外侧

耳带与面罩采用热焊工艺连接，不穿孔、无金属钉，不会划伤皮肤，佩戴更舒适、更安全

纳米级喷熔过滤棉，呼吸阻力小，透气性好，使用更舒适

- 呼气阀设计，减少呼气热量和湿气积聚，呼吸更顺畅
- 外置可调节软金属鼻夹保证鼻梁部分得到最佳密封
- 罩体按亚洲脸型立体裁剪，佩戴舒适，密闭性，安全性高
- 焊接头带，避免金属打钉对脸部的损伤
- 静电驻极纳米级喷熔过滤棉，具备更高的孔隙率，呼吸阻力小，过滤效率高
- 防护对象：颗粒物，如矿物、煤、铁矿石、面粉和某些其他类似物质的粉尘颗粒物，PM2.5等
- 不适用：有机蒸汽，油性颗粒物

佩戴方式

耳带式



头带式



KN95折叠式颗粒物防护口罩(带呼吸阀)



- 呼气阀设计，减少呼气热量和湿气积聚，呼吸更顺畅
- 外置可调节软金属鼻夹保证鼻梁部分得到最佳密封
- 罩体按亚洲脸型立体裁剪，佩戴舒适，密闭性，安全性高
- 焊接头带，避免金属打钉对脸部的损伤
- 静电驻极纳米级喷熔过滤棉，具备更高的孔隙率，呼吸阻力小，过滤效率高
- 防护对象：颗粒物，如矿物、煤、铁矿石、面粉和某些其他类似物质的粉尘颗粒物，PM2.5等
- 不适用：有机蒸汽，油性颗粒物

货号	佩戴方式	包装数量
S190003	耳戴式	30
S190004	头戴式	30

KN95折叠式颗粒物防护口罩



- 外置可调节软金属鼻夹保证鼻梁部分得到最佳密封
- 罩体按亚洲脸型立体裁剪，佩戴舒适，密闭性，安全性高
- 焊接头带，避免金属打钉对脸部的损伤
- 头戴式、耳戴式，适应不同人群使用习惯
- 静电驻极纳米级喷熔过滤棉，具备更高的孔隙率，呼吸阻力小，过滤效率高
- 防护对象：颗粒物，如矿物、煤、铁矿石、面粉和某些其他类似物质的粉尘颗粒物，PM2.5等
- 不适用：有机蒸汽，油性颗粒物

货号	佩戴方式	包装数量
S190001	耳戴式	50
S190002	头戴式	50

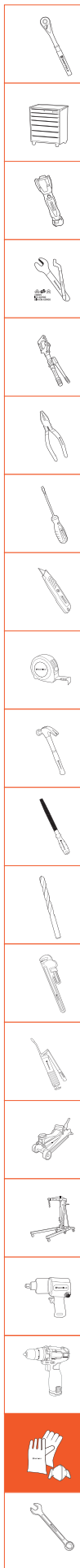

KN95防尘滤棉



- 用于各类非油性颗粒物，达到KN95级
- 不得单独使用，须与S190024配合使用

货号	包装数量
S190013	20

KN95圆形过滤棉(单/双盒通用)



- 有效过滤各类喷漆作业产生的漆雾颗粒，过滤效率95%以上

货号	包装数量
S190017	20

P-A-1长效型滤毒盒-防有机气体



- 用于防护有机气体或蒸气，如苯及其同系物，汽油，丙酮，二氧化硫等有机气体
- 进口椰壳活性炭，防毒时间长
- 蜂窝孔设计，气流速度快，呼吸阻力小

货号	类型	包装数量
S190014	单盒	6
S190021	双盒	6

P-K-1长效型滤毒盒-防氨，硫化氢



- 用于防护氨及氨的有机衍生物，如氨气，甲烷，硫化氢及碱性气体
- 进口椰壳活性炭，防毒时间长
- 蜂窝孔设计，气流速度快，呼吸阻力小

货号	类型	包装数量
S190015	单盒	6
S190022	双盒	6

P-E-1长效型滤毒盒-防酸性气体

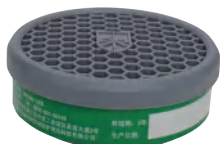

- 用于防护有机气体或蒸气，如苯及其同系物，汽油，丙酮，二氧化硫等有机气体
- 进口椰壳活性炭，防毒时间长
- 蜂窝孔设计，气流速度快，呼吸阻力小

货号	类型	包装数量
S190016	单盒	6
S190023	双盒	6

滤毒盒防尘盖(单/双盒通用)



- 高强度工程塑料制作，耐高温，耐油，配合滤毒盒使用

货号	包装数量
S190018	6

单盒硅胶防尘面罩



- 高级硅胶材质，舒适贴合柔软，抗性好，抗老化，适合长时间佩戴
- 可转动卡扣设计，无次数安装、拆卸，不断裂，特别适合冬天及北方气候使用，安装方便、快捷
- 头箍环头形设计，适合亚洲人头型佩戴，贴合更适合头戴安全帽作业环境，聚酯氨纶松紧带，弹性更持久
- 三面环进气，减少热气聚集，低阻力，滤棉有效过滤面积120cm²
- 装配滤棉持有的定位装置，一次安装到位

货号	包装数量
S190024	6

单盒硅胶防毒面罩



- ⚠ 本产品不包含滤毒盒，须根据防护对象选配滤盒

- 单盒面具，重量轻
- 高级液态硅胶，轻巧、贴合、柔软、舒适、抗老化
- 外观紧凑，视野极佳。可配多种滤盒
- 易拆卸，便于清洁，咬合紧密，放心使用
- 头箍环头形设计，适合亚洲人头型佩戴，贴合更适合头戴安全帽作业环境，聚酯氨纶松紧带，弹性更持久

货号	包装数量
S190025	需单独配单盒滤毒盒 6

双盒硅胶防毒面罩



- ⚠ 本产品不包含滤毒盒，须根据防护对象选配滤盒。

- 高级液态硅胶柔软、舒适、贴合，使用寿命长，耐高温，抗老化，适合长时间佩戴
- 调换滤盒方便快捷
- 四阀设计、专利产品，低阻力，比同类进口产品阻力低20%以上
- 双呼气阀设计，鼻、口腔处呼气阀，减少热气在腔体循环，更舒适。上阀隐蔽，下阀阀盖保护，不易污染。拆卸、清洗方便
- 头箍环头形设计，适合亚洲人头型佩戴，贴合更适合头戴安全帽作业环境，聚酯氨纶松紧带，弹性更持久

货号	包装数量
S190020	需单独配双盒滤毒盒 6

超强耐磨透气手套(丁腈)



- 经济型的安全防护手套，舒适贴肤
- 轻便，灵活，透气，吸汗

货号	尺寸	涂层材料	表面效果	包装数量
S903060	9"	丁腈	全浸	72
S903061	10"	丁腈	全浸	72

PU树脂轻量型防护手套白色(掌浸)



- 手掌或手指聚氨酯涂层，抓握灵巧，使用寿命长，为精细工作提供良好的触感
- 在干燥或轻油型环境中精确处理小物体，同时还可提供卓越的灵巧性
- 表面不留痕迹，透气快干
- 浸胶形式，防止手背和指背油污渗透

货号	尺寸	涂层材料	表面效果	包装数量
S903050	7"	PU树脂	掌浸	120
S903051	8"	PU树脂	掌浸	120
S903052	9"	PU树脂	掌浸	120

PU树脂轻量型防护手套灰色（掌浸）



- 手掌或手指聚氨酯涂层，抓握灵巧，使用寿命长，为精细工作提供良好的触感
- 在干燥或轻油型环境中精确处理小物体，同时还可提供卓越的灵巧性
- 表面不留痕迹，透气快干
- 浸胶形式，防止手背和指背油污渗透

货号	尺寸	涂层材料	表面效果	包装数量
S903054	7"	PU 树脂	掌浸	120
S903055	8"	PU 树脂	掌浸	120
S903056	9"	PU 树脂	掌浸	120

轻便型丁腈手套



- 经济型的安全防护手套，舒适贴肤
- 轻便，灵活，透气，吸汗

货号	尺寸	涂层材料	表面效果	包装数量
S903070	7"	丁腈	掌浸	72
S903071	8"	丁腈	掌浸	72
S903072	9"	丁腈	掌浸	72

乳胶手套（掌浸）



- 天然乳胶涂层
- 重量型无缝衬里使手感更加舒适，减轻手部疲劳
- 独特的表面纹理，抓握力好，能够抓住表面油脂性或潮湿的物品
- 指尖和拇指缝涂层可减少受力点处磨损

货号	尺寸	涂层材料	表面效果	包装数量
S903080	8"	乳胶	掌浸	72
S903081	9"	乳胶	掌浸	72

14" 斜指焊接手套



- 选用耐磨隔热牛二层皮制成
- 舒适吸汗绒里衬
- 斜拇指设计，活动自然，方便焊接和握持焊件
- 适合焊接，切割等用

货号	规格	包装数量
S180021	14"	12

10.5" 经济型半皮全托手套



- 掌部采用耐磨，防割牛皮
- 夹胶安全袖口，加强手腕防护
- 背部斜纹布，透气性好
- 适用于搬运，铸造，钢铁及机械操作使用

货号	规格	包装数量
S180022	10.5"	12

重型防切割危害防护手套

定制产品



CE 风险类别 II Category II EN388 A6 354X

- Hybrid ArmorgardIM BladeX防切割纤维材质特殊工艺制内衬，扩大防护性能，防切割等级达到 EN388:2016 F级别
- 双层浸胶满足对油的抗渗透性

货号	规格	包装数量
S904114	10.5"	12

轻量型防护手套

定制产品



CE 风险类别 II Category II EN388 PENDING

- 掌面采用超纤材质，提升手套舒适度和耐磨性能
- 手背关节拼接弹性尼尔泊林，加强手套抓握灵活
- 指叉选用弹性针织布提升透气性和佩戴贴合性
- 指尖超纤补强是供轻量保护

货号	规格	包装数量
S904202	9"	1

高灵敏透气防护手套

定制产品



CE 风险类别 II Category II EN388 PENDING

- 先进的编织技术使手套在工业环境下具有更强的伸展性和灵活性
- 双手操作更加自由，同时还可提高舒适度并降低手部疲劳感
- 透气的发泡丁腈可减少出汗
- 更好的干性和微油表面抓握性
- 不会留下指印和痕迹面采用超纤材质，提升手套舒适度和耐磨性能

货号	规格	包装数量
S904002	9"	72

丁腈磨砂防护手套

定制产品



CE 风险类别 II Category II EN388 PENDING

- 高品质的ITEQ™技术带来比发泡涂层更高对油脂性表面的抓握性能
- 机械性能高、柔韧、非常适合在具有一定油污程度的工作环境中使用
- 佩戴舒适，不透油和先进防水技术
- 弹性编织手腕

货号	规格	包装数量
S904005	9"	72

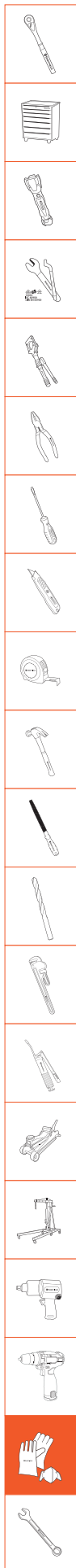

环保耐磨手套

定制产品



- 尼龙/氨纶包覆纱内胆, 使得手套弹性十足, 佩戴更贴手, 操作更灵活
- 掌部PU/丁腈混合发泡, 带来超强的耐磨性和透性, 可长时间工作, 减少出汗, 缓解手部疲劳
- 适用于抓握干性与微油表面的物体, 满足对精细操作的要求

货号	规格	包装数量
S904008	9"	72

轻量型防切割手套

定制产品



- 切割保护: Hybrid Armorgard™ BladeX防切割纤维材质提供中量级切割保护
- 防滑耐磨: PU涂层手掌加强了干性环境下的抓握性能, 和持久经用的耐磨性能
- 适用环境: 对于轻度切割风险环境可以轻松胜任, 并能提供理想的灵活操作性
- 综合性能: 经EN388测试防切割性能超过3级; 浸胶涂层覆盖指尖能够避免指印污染
- 产品表面: 轻薄透气, 佩戴舒适

货号	规格	包装数量
S904102	9"	72

灵敏触控防切割手套

定制产品



- 切割保护: 新型Hybird Armorgard™ BladeX防切割纤维材质保护手部减少损伤
- 佩戴舒适: 18针全自动无缝针织内胆, 升华佩戴的舒适感受, 长期佩戴不会酸痛
- 可靠耐用: 全掌部PU浸胶防滑, 保持良好的抓握力, 延长手套更换周期
- 附加属性: 高灵敏度触控技术的灵巧应用, 使得佩戴手套时可以进行灵活触控设备和仪器
- 综合性能: 优异的切割保护通过EN3882006测试达到4级, 满足类伤害安全防护要求; 质感轻盈, 凉爽透气, 灵敏触控, 在舒适度和灵活性上突破常规

货号	规格	包装数量
S904105	9"	72

舒适重型防切割手套

定制产品



- 切割保护: 新型Hybrid Armorgard™ Volkanix防切割纤维材质保护手部减少损伤, 无有害材质, 健康安全
- 可靠耐用: 全掌部丁腈发泡涂胶防滑, 能有效抓握表面微油物件, 延长手套更换周期
- 佩戴舒适: 特殊浸胶方式带来整个手套良好的透气性; 柔软灵活, 操作自如, 提升了手套佩戴的舒适感受, 长期佩戴不会影响工作效率
- 综合性能: 重型防切割性能通过EN388测试5级要求; 凉爽透气, 防滑耐磨, 适合各种油污环境下应对切割风险

货号	规格	包装数量
S904108	9"	72

进口牛皮多功能安全鞋 (低帮)



- 进口头层压花牛皮, 耐磨透气
- 双密度PU(聚氨酯)一次成型鞋底, 大底紧密耐磨度好, 中底柔软防滑花纹设计, 轻巧耐磨 (不易穿着在存在大量液体的环境)
- 透气性网布内衬, 舒适不磨脚
- 包头加宽设计, 减少用户夹脚现象
- 安全鞋不宜在酸碱和长时间浸水的环境中使用
- 使用后, 可用干布擦拭污渍, 用标准鞋油制品可保持鞋面光泽

保护足趾, 绝缘

货号	规格 (码)	包装数量	货号	规格 (码)	包装数量
S900035	35	1	S900041	41	1
S900036	36	1	S900042	42	1
S900037	37	1	S900043	43	1
S900038	38	1	S900044	44	1
S900039	39	1	S900045	45	1
S900040	40	1			

保护足趾, 防静电

货号	规格 (码)	包装数量	货号	规格 (码)	包装数量
S900135	35	1	S900141	41	1
S900136	36	1	S900142	42	1
S900137	37	1	S900143	43	1
S900138	38	1	S900144	44	1
S900139	39	1	S900145	45	1
S900140	40	1			

保护足趾, 防刺穿

货号	规格 (码)	包装数量	货号	规格 (码)	包装数量
S900235	35	1	S900241	41	1
S900236	36	1	S900242	42	1
S900237	37	1	S900243	43	1
S900238	38	1	S900244	44	1
S900239	39	1	S900245	45	1
S900240	40	1			

防切割护臂

定制产品



- 新型Hybrid Armorgard™ Volkanix纤维针织内胆, 五级防切割保护, 安全更舒适
- 带有拇指扣, 保护手腕部位, 手臂收口改进后更符合人体工程学可单独使用或作为其它防护产品内衬使用
- 蓝白色的新型纤维材料色彩得到使用者愉悦的工作心情, 佩戴舒适

货号	规格 (cm)	包装数量
S904111	45	60

休闲款多功能安全鞋 (低帮)



- 进口加厚反绒皮, 透气性佳, 不易磨损
- 双密度PU(聚氨酯)一次成型鞋底, 大底紧密耐磨度好, 中底柔软防滑花纹设计, 轻巧耐磨 (不易穿着在存在大量液体的环境)
- 包头采用非金属材料, 轻巧不磨脚
- 安全鞋不宜在太阳下暴晒
- 使用后, 可用干布擦拭污渍, 不易用过硬毛刷清理

保护足趾, 绝缘

货号	规格 (码)	包装数量	货号	规格 (码)	包装数量
S900635	35	1	S900641	41	1
S900636	36	1	S900642	42	1
S900637	37	1	S900643	43	1
S900638	38	1	S900644	44	1
S900639	39	1	S900645	45	1
S900640	40	1			

保护足趾, 防静电

货号	规格 (码)	包装数量	货号	规格 (码)	包装数量
S900735	35	1	S900741	41	1
S900736	36	1	S900742	42	1
S900737	37	1	S900743	43	1
S900738	38	1	S900744	44	1
S900739	39	1	S900745	45	1
S900740	40	1			

保护足趾, 防刺穿

货号	规格 (码)	包装数量	货号	规格 (码)	包装数量
S900835	35	1	S900841	41	1
S900836	36	1	S900842	42	1
S900837	37	1	S900843	43	1
S900838	38	1	S900844	44	1
S900839	39	1	S900845	45	1
S900840	40	1			

进口牛皮多功能安全鞋（中帮）



- 进口头层压花牛皮，耐磨透气
- 双密度PU(聚氨酯)一次成型鞋底，大底紧密耐磨度好，中底柔软加防滑花纹设计，轻巧耐磨（不易穿着在存在大量液体的环境）
- 柔软封闭鞋舌，具有良好的防风沙效果
- 透气性网布内衬，舒适不磨脚
- 包头加宽设计，减少用户夹脚现象
- 安全鞋不宜在酸碱和长时间浸水的环境中使用
- 使用后，可用干布擦拭污迹，用标准鞋油制品可保持鞋面光泽

保护足趾，绝缘

货号	规格(码)	包装数量
S900335	35	1
S900336	36	1
S900337	37	1
S900338	38	1
S900339	39	1
S900340	40	1
S900341	41	1
S900342	42	1
S900343	43	1
S900344	44	1
S900345	45	1

保护足趾，防静电

货号	规格(码)	包装数量
S900435	35	1
S900436	36	1
S900437	37	1
S900438	38	1
S900439	39	1
S900440	40	1
S900441	41	1
S900442	42	1
S900443	43	1
S900444	44	1
S900445	45	1

保护足趾，防刺穿

货号	规格(码)	包装数量
S900535	35	1
S900536	36	1
S900537	37	1
S900538	38	1
S900539	39	1
S900540	40	1
S900541	41	1
S900542	42	1
S900543	43	1
S900544	44	1
S900545	45	1

休闲款多功能安全鞋（中帮）



- 进口加厚反绒皮，透气性佳，不易磨损
- 双密度PU(聚氨酯)一次成型鞋底，大底紧密耐磨度好，中底柔软加防滑花纹设计，轻巧耐磨（不易穿着在存在大量液体的环境）
- 包头采用非金属材料，轻巧不磨脚
- 安全鞋不宜在太阳下暴晒
- 使用后，可用干布擦拭污迹，不易用过硬毛刷清理

保护足趾，绝缘

货号	规格(码)	包装数量
S900935	35	1
S900936	36	1
S900937	37	1
S900938	38	1
S900939	39	1
S900940	40	1
S900941	41	1
S900942	42	1
S900943	43	1
S900944	44	1
S900945	45	1

保护足趾，防静电

货号	规格(码)	包装数量
S901035	35	1
S901036	36	1
S901037	37	1
S901038	38	1
S901039	39	1
S901040	40	1
S901041	41	1
S901042	42	1
S901043	43	1
S901044	44	1
S901045	45	1

保护足趾，防刺穿

货号	规格(码)	包装数量
S901135	35	1
S901136	36	1
S901137	37	1
S901138	38	1
S901139	39	1
S901140	40	1
S901141	41	1
S901142	42	1
S901143	43	1
S901144	44	1
S901145	45	1

多功能安全鞋（低帮）



- 进口牛巴戈，外观时尚并具备良好的透气性
- 密度PU(聚氨酯)一次成型鞋底，大底紧密耐磨度好，中底柔软加防滑花纹设计，轻巧耐磨（不易穿着在存在大量液体的环境）
- 包头采用非金属材料，轻巧不磨脚
- 安全鞋不宜在太阳下暴晒
- 使用后，可用干布擦拭污迹，不易用过硬毛刷清理

保护足趾、防刺穿、电绝缘（6KV）

货号	规格(码)	包装数量
S901335	35	1
S901336	36	1
S901337	37	1
S901338	38	1
S901339	39	1
S901340	40	1
S901341	41	1
S901342	42	1
S901343	43	1
S901344	44	1
S901345	45	1

多功能安全鞋（中帮）



- 进口牛巴戈，外观时尚并具备良好的透气性
- 密度PU(聚氨酯)一次成型鞋底，大底紧密耐磨度好，中底柔软加防滑花纹设计，轻巧耐磨（不易穿着在存在大量液体的环境）
- 包头采用非金属材料，轻巧不磨脚
- 安全鞋不宜在太阳下暴晒
- 使用后，可用干布擦拭污迹，不易用过硬毛刷清理

保护足趾、防刺穿、电绝缘（6KV）

货号	规格(码)	包装数量
S901435	35	1
S901436	36	1
S901437	37	1
S901438	38	1
S901439	39	1
S901440	40	1
S901441	41	1
S901442	42	1
S901443	43	1
S901444	44	1
S901445	45	1

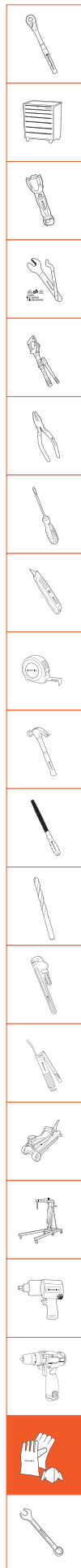

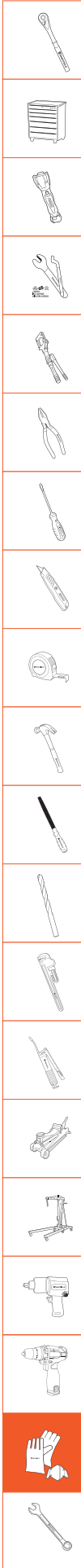

透气型多功能安全鞋

定制产品



- 采用加厚反绒皮配三明治透气网布，具有极佳的透气导热性
- 内衬为高耐磨透气网布，双向透气不易磨损
- 双密度加橡胶大底，柔软耐磨
- 安全鞋不易在太阳下暴晒

防砸/绝缘

货号	规格(码)	包装数量
S902135	35	1
S902136	36	1
S902137	37	1
S902138	38	1
S902139	39	1
S902140	40	1
S902141	41	1
S902142	42	1
S902143	43	1
S902144	44	1
S902145	45	1

防砸/防穿刺

货号	规格(码)	包装数量
S902235	35	1
S902236	36	1
S902237	37	1
S902238	38	1
S902239	39	1
S902240	40	1
S902241	41	1
S902242	42	1
S902243	43	1
S902244	44	1
S902245	45	1

防砸/防静电

货号	规格(码)	包装数量
S902335	35	1
S902336	36	1
S902337	37	1
S902338	38	1
S902339	39	1
S902340	40	1
S902341	41	1
S902342	42	1
S902343	43	1
S902344	44	1
S902345	45	1

透气舒适型多功能安全鞋

定制产品



- 采用反绒皮配三明治透气网布，透气导热性佳
- 双色天然橡胶板鞋鞋底，防滑耐磨，具有较强的舒适性
- 包头采用非金属材料，轻巧不磨脚
- 安全鞋不易在太阳下暴晒

防砸/绝缘

货号	规格(码)	包装数量
S902435	35	1
S902436	36	1
S902437	37	1
S902438	38	1
S902439	39	1
S902440	40	1
S902441	41	1
S902442	42	1
S902443	43	1
S902444	44	1
S902445	45	1

防砸/防穿刺

货号	规格(码)	包装数量
S902535	35	1
S902536	36	1
S902537	37	1
S902538	38	1
S902539	39	1
S902540	40	1
S902541	41	1
S902542	42	1
S902543	43	1
S902544	44	1
S902545	45	1

防砸/防静电

货号	规格(码)	包装数量
S902635	35	1
S902636	36	1
S902637	37	1
S902638	38	1
S902639	39	1
S902640	40	1
S902641	41	1
S902642	42	1
S902643	43	1
S902644	44	1
S902645	45	1

运动型多功能安全鞋

定制产品



- 纳米网布材质，轻便透气
- 新型透气网布里料，舒适不闷脚
- 三色MD+橡胶大底，脚感舒适，轻便有弹性
- 包头采用非金属材料，轻巧不磨脚

防砸/绝缘

货号	规格(码)	包装数量
S902735	35	1
S902736	36	1
S902737	37	1
S902738	38	1
S902739	39	1
S902740	40	1
S902741	41	1
S902742	42	1
S902743	43	1
S902744	44	1
S902745	45	1

防砸/防穿刺

货号	规格(码)	包装数量
S902835	35	1
S902836	36	1
S902837	37	1
S902838	38	1
S902839	39	1
S902840	40	1
S902841	41	1
S902842	42	1
S902843	43	1
S902844	44	1
S902845	45	1

防砸/防静电

货号	规格(码)	包装数量
S902935	35	1
S902936	36	1
S902937	37	1
S902938	38	1
S902939	39	1
S902940	40	1
S902941	41	1
S902942	42	1
S902943	43	1
S902944	44	1
S902945	45	1

时尚多功能安全鞋

新品



- 草席纹二层皮鞋帮, 透气时尚
- 双色EVA橡胶底, 柔软有弹性
- 复合材料包头, 轻巧不磨脚
- 新型透气网布里料, 舒适不闷脚

货号	规格	包装数量
S903035	35	10
S903036	36	10
S903037	37	10
S903038	38	10
S903039	39	10
S903040	40	10
S903041	41	10
S903042	42	10
S903043	43	10
S903044	44	10
S903045	45	10

标准型工业擦拭布



产品特性

100%木浆制成, 吸水、吸油能力显著且吸收速度快;
湿强性佳, 遇水不易破碎, 擦拭后不易留毛尘

应用范围

零件和工具的清洁;
实验室、厨房等器皿及台面擦拭;
机械设备的擦拭和维护;
传输带和滚轮的清洁;
普通油污的清洁和擦拭;
液压装置液体渗漏的清洁擦拭;
使用者自身的清洁和擦拭

货号	S230010	S230011
产品描述	三层大卷式	三层 1/4 折叠
单张尺寸 (mm)	250x400	250x300
颜色	白色	白色
包装规格	680 张 / 卷 x2 卷 / 箱	60 张 / 包 x24 包 / 箱

全能工业擦拭布



产品特性:

高效的吸水吸油能力;
抗撕裂耐磨性强;
擦拭后不易留毛尘;
手感柔软且可重复洗涤使用;
特殊材料制成, 可自然降解, 绿色环保

应用范围:

机械设备的擦拭和维护;
工作场所的维护清洁;
传输带和滚轮的清洁;
普通油污的擦拭;
液压装置液体渗漏的清洁擦拭;
使用者自身的擦拭

货号	S230020	S230021
产品描述	单层大卷式	单层抽取式
单张尺寸 (mm)	320x340	280x400
颜色	白色	白色
包装规格	1100 张 / 卷 x1 卷 / 箱	200 张 / 盒 / 8 盒 / 箱

油类吸附擦拭布



产品特性:

强力吸油, 可迅速吸收自身重量多倍的油污;
只吸油, 不吸水;
可重复使用

应用范围

控制并吸收各类油污的渗漏;
吸收并清理水面的油污;
成品油渍的控制, 清理大面积泄漏油污;
船舶检修, 船底油污吸收, 铺设甲板吸油防滑;
工业场所, 如车间内防止油污泄漏所引起事故和伤害

货号	S230040
单张尺寸 (mm)	400x500
厚度 (mm)	5
包装规格	100 片 / 盒 / 箱

多用途全效擦拭布



产品特性:

超强吸水、吸油能力;
高效的清洁能力;
擦拭后不留毛尘;
非常坚固耐用, 耐磨;
特殊材料制成的可重复使用

应用范围:

擦拭脏污设施和重油成分;
在生产线上维修设备;
清洗汽车和清洗表面油漆;
电线电缆及电工器材制造;
轴承齿轮传动设备制造;
交通运输设备制造;
印刷业、蓄电池、涂料油墨颜料制造

货号	S230030	S230031
产品描述	大卷式	单层抽取式
单张尺寸 (mm)	270x350	300x400
颜色	湖蓝色	湖蓝色
包装规格	500 张 / 卷 x1 卷 / 箱	180 张 / 箱

强力去污擦拭布

新品



- 采用 100% 食品级 PP 材料, 只吸油不吸水。
- 手感柔软且可重复洗涤使用, 可配合各种溶剂一同使用
- 吸污能力强效

货号	S230050	S230051
产品描述	单层大卷式	单层抽盒式
单张尺寸	230*340	320*430
颜色	蓝色	蓝色
包装规格	717 张 / 卷 / 箱	150 张 / 盒 / 箱



防爆类工具

 SHEFFIELD 钢盾®

防爆活扳手



·采用特殊铍青铜/铝青铜材料, 适用于无火花、无磁等安全使用环境

货号		规格 (mm)	包装数量
铍青铜 Be-cu	铝青铜 Al-cu		
S810101	S810201	100	1
S810102	S810202	150	1
S810103	S810203	200	1
S810104	S810204	250	1
S810105	S810205	300	1
S810106	S810206	375	1
S810107	S810207	450	1
S810108	S810208	600	1

防爆呆梅两用扳手



·采用特殊铍青铜/铝青铜材料, 适用于无火花、无磁等安全使用环境

货号		规格 (mm)	包装数量
铍青铜 Be-cu	铝青铜 Al-cu		
S810301	S810401	6	1
S810302	S810402	7	1
S810303	S810403	8	1
S810304	S810404	9	1
S810305	S810405	10	1
S810306	S810406	11	1
S810307	S810407	12	1
S810308	S810408	13	1
S810309	S810409	14	1
S810310	S810410	15	1
S810311	S810411	16	1
S810312	S810412	17	1
S810313	S810413	18	1
S810314	S810414	19	1
S810315	S810415	20	1
S810316	S810416	21	1
S810317	S810417	22	1
S810318	S810418	23	1
S810319	S810419	24	1
S810320	S810420	25	1
S810321	S810421	26	1
S810322	S810422	27	1
S810323	S810423	30	1
S810324	S810424	32	1
S810325	S810425	34	1
S810326	S810426	36	1
S810327	S810427	38	1
S810328	S810428	41	1
S810329	S810429	46	1
S810330	S810430	50	1
S810331	S810431	55	1
S810332	S810432	60	1
S810333	S810433	65	1
S810334	S810434	70	1
S810335	S810435	75	1
S810336	S810436	80	1
S810337	S810437	85	1
S810338	S810438	90	1
S810339	S810439	95	1
S810340	S810440	100	1
S810341	S810441	110	1
S810342	S810442	120	1

防爆双头呆扳手



·采用特殊铍青铜/铝青铜材料, 适用于无火花、无磁等安全使用环境

货号		规格 (mm)	包装数量
铍青铜 Be-cu	铝青铜 Al-cu		
S810501	S810601	5.5×7	1
S810502	S810602	6×7	1
S810503	S810603	6×8	1
S810504	S810604	7×9	1
S810505	S810605	8×9	1
S810506	S810606	8×10	1
S810507	S810607	9×10	1
S810508	S810608	9×11	1
S810509	S810609	10×11	1
S810510	S810610	10×12	1
S810511	S810611	10×14	1
S810512	S810612	11×13	1
S810513	S810613	12×13	1
S810514	S810614	12×14	1
S810515	S810615	13×15	1
S810516	S810616	13×17	1
S810517	S810617	14×15	1
S810518	S810618	14×17	1
S810519	S810619	16×17	1
S810520	S810620	16×18	1
S810521	S810621	17×19	1
S810522	S810622	17×21	1
S810523	S810623	17×22	1
S810524	S810624	18×19	1
S810525	S810625	19×21	1
S810526	S810626	19×22	1
S810527	S810627	20×22	1
S810528	S810628	21×26	1
S810529	S810629	22×24	1
S810530	S810630	22×27	1
S810531	S810631	23×26	1
S810532	S810632	24×27	1
S810533	S810633	24×30	1
S810534	S810634	25×28	1
S810535	S810635	26×29	1
S810536	S810636	26×32	1
S810537	S810637	27×29	1
S810538	S810638	27×30	1
S810539	S810639	27×32	1
S810540	S810640	29×32	1
S810541	S810641	30×32	1
S810542	S810642	30×36	1
S810543	S810643	32×34	1
S810544	S810644	32×36	1
S810545	S810645	34×36	1
S810546	S810646	36×38	1
S810547	S810647	36×41	1
S810548	S810648	38×40	1
S810549	S810649	41×46	1
S810550	S810650	46×50	1
S810551	S810651	50×55	1
S810552	S810652	50×60	1
S810553	S810653	55×60	1
S810554	S810654	60×65	1
S810555	S810655	65×70	1

防爆双头梅花扳手



·采用特殊铍青铜/铝青铜材料, 适用于无火花、无磁等安全使用环境

货号		规格 (mm)	包装数量
铍青铜 Be-cu	铝青铜 Al-cu		
S810701	S810801	5.5×7	1
S810702	S810802	6×7	1
S810703	S810803	7×9	1
S810704	S810804	8×10	1
S810705	S810805	9×10	1
S810706	S810806	9×11	1
S810707	S810807	10×12	1
S810708	S810808	10×13	1
S810709	S810809	10×14	1
S810710	S810810	11×13	1
S810711	S810811	12×13	1
S810712	S810812	12×14	1
S810713	S810813	14×17	1
S810714	S810814	16×18	1
S810715	S810815	17×19	1
S810716	S810816	18×19	1
S810717	S810817	19×22	1
S810718	S810818	20×22	1
S810719	S810819	21×23	1
S810720	S810820	22×24	1
S810721	S810821	23×26	1
S810722	S810822	24×27	1
S810723	S810823	25×28	1
S810724	S810824	27×30	1
S810725	S810825	30×32	1
S810726	S810826	32×34	1
S810727	S810827	34×36	1
S810728	S810828	36×38	1
S810729	S810829	36×41	1
S810730	S810830	41×46	1
S810731	S810831	46×50	1
S810732	S810832	50×55	1

防爆方头F扳手



·采用特殊铍青铜/铝青铜材料, 适用于无火花、无磁等安全使用环境

货号		规格 (mm)	包装数量
铍青铜 Be-cu	铝青铜 Al-cu		
S810901	S810930	30×200	1
S810902	S810931	40×300	1
S810903	S810932	45×350	1
S810904	S810933	48×375	1
S810905	S810934	55×450	1
S810906	S810935	60×500	1
S810907	S810936	65×550	1
S810908	S810937	70×600	1
S810909	S810938	75×650	1
S810910	S810939	80×700	1
S810911	S810940	85×750	1
S810912	S810941	90×800	1
S810913	S810942	93×850	1
S810914	S810943	96×900	1
S810915	S810944	100×1000	1
S810916	S810945	103×1200	1

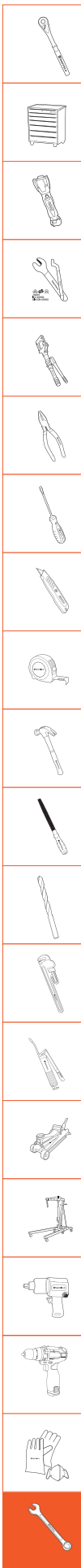

防爆敲击梅花扳手



·采用特殊铍青铜/铝青铜材料, 适用于无火花、无磁等安全使用环境

货号		规格 (mm)	包装数量
铍青铜 Be-cu	铝青铜 Al-cu		
S810750	S810850	17	1
S810751	S810851	19	1
S810752	S810852	22	1
S810753	S810853	24	1
S810754	S810854	27	1
S810755	S810855	30	1
S810756	S810856	32	1
S810757	S810857	36	1
S810758	S810858	41	1
S810759	S810859	46	1
S810760	S810860	50	1
S810761	S810861	55	1
S810762	S810862	60	1
S810763	S810863	65	1
S810764	S810864	70	1
S810765	S810865	75	1
S810766	S810866	80	1
S810767	S810867	85	1
S810768	S810868	90	1
S810769	S810869	95	1
S810770	S810870	100	1
S810771	S810871	105	1
S810772	S810872	110	1
S810773	S810873	120	1
S810774	S810874	130	1
S810775	S810875	140	1
S810776	S810876	150	1

防爆敲击呆扳手



·采用特殊铍青铜/铝青铜材料, 适用于无火花、无磁等安全使用环境

货号		规格 (mm)	包装数量
铍青铜 Be-cu	铝青铜 Al-cu		
S810778	S810878	17	1
S810779	S810879	19	1
S810780	S810880	22	1
S810781	S810881	24	1
S810782	S810882	27	1
S810783	S810883	30	1
S810784	S810884	32	1
S810785	S810885	36	1
S810786	S810886	41	1
S810787	S810887	46	1
S810788	S810888	50	1
S810789	S810889	55	1
S810790	S810890	60	1
S810791	S810891	65	1
S810792	S810892	70	1
S810793	S810893	75	1
S810794	S810894	80	1
S810795	S810895	85	1
S810796	S810896	90	1
S810797	S810897	95	1
S810798	S810898	100	1
S810799	S810899	110mm	1

防爆K型阀门扳手



·采用特殊铍青铜/铝青铜材料, 适用于无火花、无磁等安全使用环境

货号		规格 (mm)	包装数量
铍青铜 Be-cu	铝青铜 Al-cu		
S810960	S810980	40×300	1
S810961	S810981	55×450	1
S810962	S810982	70×600	1
S810963	S810983	90×800	1

防爆美式管钳



·采用特殊铍青铜/铝青铜材料, 适用于无火花、无磁等安全使用环境

货号		规格 (mm)	包装数量
铍青铜 Be-cu	铝青铜 Al-cu		
S811001	S811101	200	1
S811002	S811102	250	1
S811003	S811103	300	1
S811004	S811104	350	1
S811005	S811105	450	1
S811006	S811106	600	1
S811007	S811107	900	1
S811008	S811108	1200	1

防爆A型钢丝钳



·采用特殊铍青铜/铝青铜材料, 适用于无火花、无磁等安全使用环境

货号		规格	包装数量
铍青铜 Be-cu	铝青铜 Al-cu		
S811201	S811301	8"	1

防爆斜口钳



·采用特殊铍青铜/铝青铜材料, 适用于无火花、无磁等安全使用环境

货号		规格	包装数量
铍青铜 Be-cu	铝青铜 Al-cu		
S811202	S811302	8"	1

防爆A型尖嘴钳



·采用特殊铍青铜/铝青铜材料, 适用于无火花、无磁等安全使用环境

货号		规格	包装数量
铍青铜 Be-cu	铝青铜 Al-cu		
S811203	S811303	8"	1

防爆叠置式水泵钳



·采用特殊铍青铜/铝青铜材料, 适用于无火花、无磁等安全使用环境

货号		规格	包装数量
铍青铜 Be-cu	铝青铜 Al-cu		
S811210	S811310	10"	1
S811212	S811312	12"	1

防爆十字螺丝刀



·采用特殊铍青铜/铝青铜材料, 适用于无火花、无磁等安全使用环境

货号		规格 (mm)	包装数量
铍青铜 Be-cu	铝青铜 Al-cu		
S812001	S812101	PH0×50	1
S812002	S812102	PH1×75	1
S812003	S812103	PH1×100	1
S812004	S812104	PH2×125	1
S812005	S812105	PH2×150	1
S812006	S812106	PH3×200	1
S812007	S812107	PH3×250	1
S812008	S812108	PH4×300	1
S812009	S812109	PH4×350	1
S812010	S812110	PH4×400	1
S812011	S812111	PH4×450	1

防爆一字螺丝刀



·采用特殊铍青铜/铝青铜材料, 适用于无火花、无磁等安全使用环境

货号		规格 (mm)	包装数量
铍青铜 Be-cu	铝青铜 Al-cu		
S812201	S812301	3×50	1
S812202	S812302	4.5×50	1
S812203	S812303	3×75	1
S812204	S812304	4×75	1
S812205	S812305	5×75	1
S812206	S812306	4×100	1
S812207	S812307	5×100	1
S812208	S812308	6×100	1
S812209	S812309	6×125	1
S812210	S812310	6×150	1
S812211	S812311	7×150	1
S812212	S812312	8×150	1
S812213	S812313	8×200	1
S812214	S812314	9×250	1
S812215	S812315	11×250	1
S812216	S812316	10×300	1
S812217	S812317	11×300	1
S812218	S812318	11×350	1
S812219	S812319	12×400	1

防爆装柄德式八角锤



·采用特殊铍青铜/铝青铜材料, 适用于无火花、无磁等安全使用环境

货号		规格 (g)	包装数量
铍青铜 Be-cu	铝青铜 Al-cu		
S813001	S813101	450	1
S813002	S813102	1000	1
S813003	S813103	1500	1
S813004	S813104	2000	1
S813005	S813105	3000	1
S813006	S813106	4000	1
S813007	S813107	5000	1

防爆装柄奶头锤



·采用特殊铍青铜/铝青铜材料, 适用于无火花、无磁等安全使用环境

货号		规格 (g)	包装数量
铍青铜 Be-cu	铝青铜 Al-cu		
S813201	S813301	340	1
S813202	S813302	450	1
S813203	S813303	680	1
S813204	S813304	910	1
S813205	S813305	1130	1
S813206	S813306	1470	1

防爆撬棍



·采用特殊铍青铜/铝青铜材料, 适用于无火花、无磁等安全使用环境

货号		规格 (mm)	包装数量
铍青铜 Be-cu	铝青铜 Al-cu		
S814001	S814101	15×500	1
S814002	S814102	19×500	1
S814003	S814103	20×500	1
S814004	S814104	25×500	1
S814005	S814105	30×500	1
S814006	S814106	25×600	1
S814007	S814107	30×600	1
S814008	S814108	23×800	1
S814009	S814109	25×800	1
S814010	S814110	30×800	1
S814011	S814111	30×850	1
S814012	S814112	25×1000	1
S814013	S814113	28×1000	1
S814014	S814114	30×1000	1
S814015	S814115	25×1200	1
S814016	S814116	30×1200	1
S814017	S814117	30×1500	1

防爆尖撬棍



·采用特殊铍青铜/铝青铜材料, 适用于无火花、无磁等安全使用环境

货号		规格 (mm)	包装数量
铍青铜 Be-cu	铝青铜 Al-cu		
S814201	S814301	15×500	1
S814202	S814302	19×500	1
S814203	S814303	20×500	1
S814204	S814304	25×500	1
S814205	S814305	30×500	1
S814206	S814306	25×600	1
S814207	S814307	30×600	1

防爆装柄方锹



·采用特殊铍青铜/铝青铜材料, 适用于无火花、无磁等安全使用环境

货号		规格 (mm)	包装数量
铍青铜 Be-cu	铝青铜 Al-cu		
S815001	S815101	340×175×940	1
S815002	S815102	418×240×990	1

防爆装柄尖锹



·采用特殊铍青铜/铝青铜材料, 适用于无火花、无磁等安全使用环境

货号		规格 (mm)	包装数量
铍青铜 Be-cu	铝青铜 Al-cu		
S815003	S815103	420×240×990	1

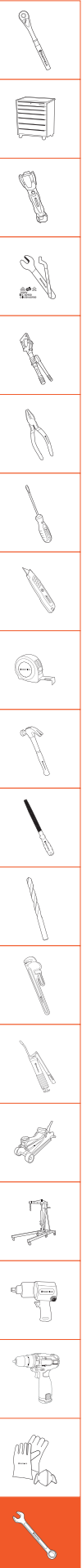

WORKPRO® 万克宝® 品牌简介

You can work professional

杭州巨星钢盾工具有限公司系国内五金工具行业上市企业杭州巨星科技股份有限公司（股票简称：巨星科技、股票代码：002444）的控股子公司，专业从事五金工具的研发、生产和销售。巨星科技是全球具有重要影响力的手工具产销企业，是多家全球500强零售企业在亚洲战略性手工具供应商，欧美众多工业用户的专业级工具供应商，在杭州经济技术开发区、杭州江干科技园区、海宁经济开发区等地有多个生产基地。

凭借上市积累的雄厚资本和在北美市场的强大张力，巨星科技于2010年9月底成功收购了美国Goldblatt Tool company, LLC; Finishpro tools, LLC; KC tools, LLC和KC holdings, LLC四家公司的相关资产，及其旗下的百年品牌Goldbla, SABERTOOTH和WORKPRO等11个专业手工具品牌。

WORKPRO品牌是行销美国和加拿大地区的知名手工具品牌，其产品贴近生活，坚实耐用，注重创新，引领潮流，有着鲜明的风格。

2013年7月，巨星科技成功将WORKPRO品牌引入中国市场，中文译名“万克宝”，致力于在国内推广欧美流行的DO IT YOURSELF（自己动手）理念，让人们在节省费用的同时，充分享受自己动手带来的乐趣。



63件套电讯工具组套 / 货号：W2163



高性能万用表

本万用表是一多功能齐全，性能稳定，结构新颖，功耗低，安全可靠的手持式自动量程数字万用表。



高性能6P8P网络压接钳

高档锌合金材质压接头，压接更加精密和牢固。带可调节棘轮省力杆，可快速回弹，更加省力。



超长电讯专用螺丝刀

使用CR-V材质。整体热处理，表面镀珍镍。刀头高频淬火处理，硬度高。刀杆长达250mm。



长寿命电烙铁

采用铜合金双层覆盖长寿命烙铁头，可跟换发热芯，产品通过3C认证。



LED头灯

使用2LED节能头灯，LED寿命长达10万小时，可在光线不足的作业条件下补充光线，提高作业效率。



高品质工具箱

上下盖采用坚固的金属插销弹簧结构连接，寿命提高一倍以上。采用锌合金压铸锁扣，结实耐用。

组件	件数	适用范围
三色柄特长螺丝刀一字 6x250mm	1 件	适用于：拆装、检测和维修家用电器、网络设备、通讯器材和手机数码等
三色柄特长螺丝刀十字 PH2X250mm	1 件	
三色柄特长螺丝刀十字 PH1X200m	1 件	
双色柄钟表螺丝刀一字 1.4x60m	1 件	
双色柄钟表螺丝刀一字 1.8x60m	1 件	
双色柄钟表螺丝刀一字 2.5x60m	1 件	
双色柄钟表螺丝刀一字 3.0x60m	1 件	
双色柄钟表螺丝刀十字 PH0X6mm	1 件	
双色柄钟表螺丝刀十字 PH0x60m	1 件	
6.3mm 系列旋柄	1 件	
6.3mm 起子变换头	1 件	
批头	20 件	
双色柄尖嘴钳 6 寸	1 件	
双色柄斜嘴钳 6 寸	1 件	
鹰嘴剥线钳	1 件	
网络压接钳 6P8P	1 件	
公制强力套筒	9 件	
自动量程数字万用表	1 件	
电烙铁 30W(CCC 认证)	1 件	
焊锡丝 10g	1 件	
全铝吸锡器	1 件	
尖头镊子	1 件	
弯刀电工刀	1 件	
公制折盘内六角	9 件	
手锯 10 寸	1 件	
数显测电笔	1 件	
绝缘胶带 9M	1 件	
工作头灯	1 件	

20件套家用工具组套 / 货号: W1119

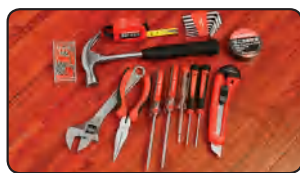

组件	件数	适用范围
双色柄尖嘴钳 6"	1 件	门窗家具 水管龙头 设备检修 家电维修 玩具维修 自行车维修
活扳手 8"	1 件	
铬钒钢螺丝刀一字 6X100mm	1 件	
铬钒钢螺丝刀十字 PH2X100mm	1 件	
钟表螺丝刀一字 2.5X60mm	1 件	
钟表螺丝刀十字 PH0X60mm	1 件	
钢卷尺 3M	1 件	
钢管柄羊角锤 80Z	1 件	
小五金 85PC	1 件	
美工刀 18mm	1 件	
公制内六角	8 件	
测电笔	1 件	
绝缘胶带 9M	1 件	

39件套高级家用工具组套 / 货号: W1139



组件	件数	适用范围
三色柄螺丝刀一字 6x100mm	1 件	门窗家具 水管龙头 家用电器 手机数码 设备检修 物业维修
三色柄螺丝刀十字 PH2x100mm	1 件	
钟表螺丝刀一字 1.8X60mm	1 件	
钟表螺丝刀一字 2.5X60mm	1 件	
钟表螺丝刀十字 PH00X60mm	1 件	
钟表螺丝刀十字 PH0X60mm	1 件	
双色柄钢丝钳 6"	1 件	
三色套柄活扳手 8"	1 件	
6.3mm 系列旋柄	1 件	
批头	10 件	
双色柄多功能厨房剪	1 件	
双色包塑自锁卷尺 3M	1 件	
双色防滑柄羊角锤 80Z	1 件	
小五金 85PC	1 件	
双色包塑美工刀 18mm	1 件	
公制内六角	11 件	
铝合金手电筒 6LED	1 件	
数显测电笔	1 件	
绝缘胶带 9M	1 件	
手锯 10"	1 件	

50件套高级家用工具组套 / 货号: W1150



组件	件数	适用范围
三色柄螺丝刀一字 6x100mm	1 件	门窗家具 水管龙头 家用电器 手机数码 设备检修 物业维修
三色柄螺丝刀十字 PH2x100mm	1 件	
钟表螺丝刀一字 1.8X60mm	1 件	
钟表螺丝刀一字 2.5X60mm	1 件	
钟表螺丝刀十字 PH00X60mm	1 件	
钟表螺丝刀十字 PH0X60mm	1 件	
双色柄钢丝钳 6"	1 件	
双色柄尖嘴钳 6"	1 件	
三色套柄活扳手 8"	1 件	
6.3mm 系列旋柄	1 件	
批头	20 件	
双色包塑美工刀 18mm	1 件	
双色包塑自锁卷尺 5M	1 件	
双色钢管柄羊角锤 120Z	1 件	
小五金 100PC	1 件	
公制内六角	11 件	
铝合金手电筒 9LED	1 件	
数显测电笔	1 件	
绝缘胶带 9M	1 件	
手锯 10"	1 件	
不锈钢直尺 300mm	1 件	

14件套高级家用工具组套 / 货号: W1214



组件	件数	适用范围
双色柄尖嘴钳 6"	1 件	厨房 家具 电脑 电器 自行车维修
铬钒钢螺丝刀一字 6X100mm	1 件	
铬钒钢螺丝刀十字 PH2X100mm	1 件	
钢卷尺 3M	1 件	
美工刀 18mm	1 件	
公制内六角	8 件	
测电笔	1 件	



自锁式鹰嘴夹具

鹰嘴自动卡扣方式，弹簧自锁装置，夹持牢固，不易脱落。夹头采用优质钢材锻造，耐磨耐用。



加强液压弹簧

采用加强型弹簧，硬度加强，弹性适合。液压升降，回弹迅速稳定，操作更加舒适便捷。



液压手柄

采用优质材质，坚固耐用，握持舒适，操作简单便捷。起升稳定，下降迅速平稳。



优质聚氨酯轮

采用优质聚氨酯材质，配脚踏式刹车，坚固耐用，行驶阻力小，噪音小耐磨且不损伤地面。



手动液压油桶搬运车参数表

型号	单位	参数
最大载荷	kg	350
最大起升高度	mm	250
油桶最大直径	mm	600
油桶最低高度	mm	890
前轮尺寸	mm	180×50
转向轮尺寸	mm	125×38
整车高度	mm	1250
整车宽度	mm	760
净重	kg	42

双轮轻型HD系列

尼龙单轮手动搬运车



手动液压搬运车参数表

型号	单位	HD2
额定负载	kg	2000
货叉外宽	mm	685
货叉长度	mm	1220
货叉最低高度	mm	75
转向大轮	mm	180×50
承重小轮	/	单轮
轮子材质	/	尼龙
手柄样式	/	铁手柄

型号	单位	HD2
额定负载	kg	2500
总重	kg	65
货叉外宽	mm	685
货叉长度	mm	1220
货叉最低高度	mm	75
货叉最高高度	mm	190
转向大轮	mm	180×50

双轮重型HA系列

PU双轮手动搬运车



手动液压搬运车参数表

型号	单位	HA1	HA2
额定负载	kg	2500	2500
总重	kg	70	65
货叉外宽	mm	540	685
货叉长度	mm	1150	1220
货叉最低高度	mm	85	
货叉最高高度	mm	200	
转向大轮	mm	180×50	
承重小轮（双轮）	mm	80×70	
货叉尺寸	mm	160×50	
最小离地间隙	mm	35	
总体高度	mm	1240	
总体长度	mm	390+L4	
转弯半径	mm	220+L4	
额定负载	kg	2000/3000	
货叉外宽	mm	685/540/520	
货叉长度	mm	900/950/1500/1800/2000	
货叉最低高度	mm	85/75	
转向大轮	mm	200×50（高放）	
承重小轮	/	双轮/单轮	
轮子材质	/	尼龙/橡胶/聚氨酯	
手柄样式	/	铁手柄/半包手柄	

型号		HW50
规格尺寸	/	685×1220 550×1150
额定载荷	Kg	5000 5000
载荷中心距	mm	600 600
货叉外宽	mm	685 550
货叉长度	mm	1220 1150
单根货叉宽度	mm	180 180
整车长度	mm	1610 1540
整车宽度	mm	685 550
整机高度	mm	1240 1240
轴距	mm	1270 1200
最小离地高度	mm	25 25
货叉最低高度	mm	85 85
货叉最高高度	mm	180 180
最小转弯半径	mm	1440 1370
AST, 托盘1200×1000	mm	1850 1850
AST, 托盘1200×800	mm	1750 1750
自重	Kg	125 115
承重小轮（双轮）	mm	φ80×67
转向大轮	mm	φ180×50

其他参数

4台/托（长×宽×高）	mm	2000×700×650	1950×580×700
每托重量（尼龙轮）	Kg	500	460
每托重量（铁轮）	Kg	520	480

其他可选择参数

定制货叉长度	mm	800—1800
轮子材质	/	尼龙轮/尼龙铁轮/铁轮

优质辅助轮

提升搬运存取能力
起卸更安全的保障



一体式筒体

一体式筒体结构方便
拆卸快捷更便捷

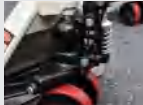

滚轮灵活 持久耐用

优越做工 提升品质

加厚货叉

优质钢制加厚制作
提升货叉强度
提高使用寿命



双承载轮设计

双轮设计增强承载能力
提高叉车使用能力



加厚钢板
加强货叉承载能力

轻松方便 经久耐用

灵活转向轮

特别耐磨防滑材质
不卡轮 操作方便



优越做工 提升品质















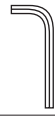

货号	页码	货号	页码	货号	页码	货号	页码	货号	页码	货号	页码	货号	页码	货号	页码	货号	页码	货号	页码
S010001	2	S010719	11	S012110	12	S013220	15	S015280	18	S016161	26	S016265	25	S016374	28	S016541	28	S016708	18
S010002	2	S010720	11	S012112	12	S013301	15	S015281	18	S016162	26	S016266	25	S016375	28	S016542	28	S016710	18
S010003	5	S010721	11	S012113	12	S013302	15	S015282	18	S016163	26	S016267	25	S016376	28	S016543	28	S016712	18
S010004	6	S010722	11	S012114	12	S013303	15	S015283	18	S016165	24	S016268	25	S016377	28	S016544	28	S016725	18
S010015	6	S011414	11	S012117	12	S013304	16	S015305	17	S016166	24	S016269	25	S016378	28	S016545	28	S016804	18
S010020	5	S011415	133	S012119	12	S013309	16	S015306	17	S016167	24	S016270	25	S016379	28	S016546	28	S016806	18
S010024	5	S011416	11	S012201	12	S013310	16	S015308	17	S016168	24	S016271	25	S016380	28	S016547	28	S016808	18
S010025	5	S011421	11	S012202	12	S013311	16	S015310	17	S016169	24	S016281	27	S016381	28	S016550	28	S016811	18
S010026	4	S011508	11	S012203	12	S013501	16	S015312	17	S016170	24	S016282	27	S016382	28	S016551	28	S016812	18
S010028	4	S011510	11	S012204	12	S013502	16	S015314	17	S016171	24	S016283	27	S016383	28	S016552	28	S016906	18
S010031	5	S011511	11	S012205	12	S013604	16	S015317	17	S016172	24	S016284	27	S016384	28	S016553	28	S016908	18
S010032	5	S011512	11	S012206	12	S013655	16	S015420	17	S016173	24	S016285	27	S016385	28	S016554	28	S016910	18
S010035	6	S011514	11	S012207	12	S013665	16	S015425	17	S016174	24	S016286	27	S016386	28	S016555	28	S016912	18
S010038	6	S011516	11	S012208	12	S013808	16	S015426	17	S016175	24	S016291	27	S016387	28	S016556	28	S017100	19
S010042	3	S011518	11	S012209	12	S013810	16	S015428	17	S016176	24	S016292	27	S016388	28	S016557	28	S017101	19
S010057	39	S011520	11	S012210	12	S013815	16	S015436	17	S016177	24	S016293	27	S016389	28	S016560	28	S017102	19
S010058	4	S011608	12	S012211	12	S013820	16	S015446	17	S016178	24	S016301	26	S016390	28	S016563	28	S017103	19
S010061	4	S011609	12	S012212	12	S013825	16	S015505	17	S016179	24	S016302	26	S016391	28	S016564	28	S017104	18
S010064	3	S011610	12	S012213	12	S013827	16	S015506	17	S016180	24	S016303	26	S016392	28	S016565	28	S017105	18
S010079	3	S011611	12	S012214	12	S013830	16	S015507	17	S016181	24	S016304	26	S016393	28	S016566	28	S017106	20
S010086	3	S011612	12	S012215	12	S013840	16	S015508	17	S016182	24	S016305	26	S016394	28	S016567	28	S017107	20
S010104	11	S011613	12	S012216	12	S013903	16	S015510	17	S016183	24	S016306	26	S016395	28	S016568	28	S017108	20
S010105	11	S011614	12	S012217	12	S013904	16	S015512	17	S016184	24	S016307	26	S016396	28	S016569	28	S017109	20
S010106	11	S011615	12	S012218	12	S013905	16	S015514	17	S016185	24	S016308	26	S016459	24	S016570	28	S017110	20
S010107	11	S011616	12	S012219	12	S013906	16	S015806	18	S016186	24	S016309	26	S016460	24	S016571	28	S017111	20
S010108	11	S011617	12	S012416	12	S013907	16	S015808	18	S016187	24	S016310	26	S016461	24	S016572	28	S017112	20
S010109	11	S011618	12	S012421	12	S013908	16	S015810	18	S016204	27	S016311	26	S016462	24	S016573	28	S017113	20
S010110	11	S011619	12	S012819	13	S013910	16	S015812	18	S016205	27	S016312	26	S016463	24	S016574	28	S017114	20
S010111	11	S011620	12	S012821	13	S014101	16	S016008	18	S016206	27	S016313	26	S016470	24	S016575	28	S017115	20
S010112	11	S011621	12	S012822	13	S014102	16	S016010	18	S016207	27	S016314	26	S016471	24	S016576	28	S017116	20
S010113	11	S011622	12	S012824	13	S014103	16	S016012	18	S016208	27	S016315	26	S016479	24	S016577	28	S017117	20
S010114	11	S011623	12	S012826	13	S014204	16	S016013	18	S016209	27	S016316	26	S016480	24	S016578	28	S017118	20
S010126	6	S011624	12	S012827	13	S014208	16	S016014	18	S016210	27	S016317	26	S016481	24	S016579	28	S017119	20
S010145	11	S011627	12	S012829	13	S014255	16	S016017	18	S016211	27	S016318	26	S016482	24	S016580	28	S017120	20
S010155	11	S011630	12	S012830	13	S014265	16	S016019	18	S016212	27	S016319	26	S016483	24	S016581	28	S017121	20
S010204	11	S011632	12	S012832	13	S014301	16	S016101	25	S016213	27	S016320	26	S016484	24	S016582	28	S017122	20
S010205	11	S011634	12	S012834	13	S014302	16	S016102	25	S016214	27	S016330	28	S016485	24	S016583	28	S017123	20
S010206	11	S011710	12	S012836	13	S014303	16	S016103	25	S016215	27	S016331	28	S016486	24	S016584	28	S017124	20
S010207	11	S011712	12	S012838	13	S014410	17	S016104	25	S016216	27	S016332	28	S016492	24	S016585	28	S017125	20
S010208	11	S011713	12	S012841	13	S014415	17	S016105	25	S016217	27	S016333	28	S016493	24	S016586	28	S017127	20
S010209	11	S011714	12	S012846	13	S014420	17	S016106	25	S016218	27	S016334	28	S016494	24	S016587	28	S017130	20
S010210	11	S011715	12	S012850	13	S014425	17	S016107	25	S016219	27	S016335	28	S016501	28	S016588	28	S017132	20
S010211	11	S011716	12	S012855	13	S014427	17	S016108	25	S016221	27	S016336	28	S016502	28	S016589	28	S017134	20
S010212	11	S011717	12	S012860	13	S014430	17	S016109	25	S016222	27	S016337	28	S016503	28	S016590	28	S017135	20
S010213	11	S011718	12	S013000	13	S014440	17	S016110	25	S016223	27	S016338	28	S016504	28	S016591	28	S017136	20
S010606	11	S011719	12	S013001	13	S014445	17	S016120	25	S016224	27	S016339	28	S016505	28	S016592	28	S017138	20
S010607	11	S011720	12	S013002	13	S014450	17	S016121	25	S016225	27	S016340	28	S016506	28	S016593	28	S017141	20
S010608	11	S011721	12	S013003	13	S014455	17	S016122	25	S016226	27	S016341	28	S016507	28	S016594	28	S017146	20
S010609	11	S011722	12	S013005	14	S014460	17	S016123	25	S016227	27	S016342	28	S016508	28	S016595	28	S017150	20
S010610	11	S011724	12	S013006	14	S014603	17	S016124	25	S016228	27	S016343	28	S016509	28	S016596	28	S017155	20
S010611	11	S011727	12	S013007	14	S014604	17	S016125	25	S016229	27	S016344	28	S016510	28	S016597	28	S017156	20
S010612	11	S011730	12	S013010	14	S014605	17	S016126	25	S016231	147	S016345	28	S016511	28	S016598	28	S017160	20
S010613	11	S011732	12	S013011	14	S014606	17	S016127	25	S016232	147	S016350	28	S016512	28	S016599	28	S017165	20
S010614	11	S012008	12	S013100	14	S014607	17	S016128	25	S016233	147	S016352	28	S016513	28	S016600	28	S017213	20
S010615	11	S012010	12	S013101	14	S014608	17	S016141	26	S016234	147	S016353	28	S016514	28	S016601	28	S017301	19
S010616	11	S012011	12	S013102	14	S014610	17	S016142	26	S016235	147	S016354	28	S016515	28	S016602	28	S017303	19
S010617	11	S012012	12	S013103	14	S015120	17	S016143	26	S016236	147	S016355	28	S016516	28	S016603	28	S017304	19
S010618	11	S012013	12	S013105	14	S015125	17	S016144	26	S016237	147	S016356	28	S016517	28	S016604	18	S017306	20
S010619	11	S012014	12	S013107	14	S015127	17	S016145	26	S016238	147	S016358	28	S016518	28	S016605	28	S017307	20
S010620	11	S012015	12	S013109	14	S015130	17	S016146	26	S016239	147	S016359	28	S016519	28	S016606	18	S017308	20
S010621	11	S012016	12	S013110	14	S015140	17	S016147	26	S016251	25	S016360	28	S016520	28	S016607	28	S017309	20
S010622	11	S012017	12	S013111	14	S015145	17	S016148	26	S016252	25	S016361	28	S016521	28	S016608	18	S017310	20
S010624	11	S012018	12	S013112	14	S015150	17	S016149	26	S016253	25	S016362	28	S016522	28	S016609	28	S017311	20
S010708	11	S012019	12	S013200	15	S015220	17	S016150	26	S016254	25	S016363	28	S016523	28	S016610	18	S017312	20
S010709	11	S012020	12	S013201	15	S015225	17	S016151	26	S016255	25	S016364	28	S016524	28	S016611	28	S017313	20
S010710	11	S012021	12	S013202	15	S015227	17	S016152	26	S016256	25	S016365	28	S016526					

货号	页码	货号	页码	货号	页码	货号	页码	货号	页码	货号	页码	货号	页码	货号	页码	货号	页码		
S017323	20	S018121	21	S019314	23	S023005	30	S025120	37	S035004	47	S037101	52	S037101	52	S050005	81	S050425	83
S017324	20	S018122	21	S019317	23	S023006	31	S025121	37	S035005	47	S037102	52	S037102	52	S050006	81	S050427	83
S017325	20	S018123	21	S019319	23	S023007	31	S025122	37	S035006	47	S037103	52	S037103	52	S050007	81	S050430	83
S017327	20	S018124	21	S019322	23	S023009	31	S025123	37	S035007	48	S037104	52	S037104	52	S050008	81	S050432	83
S017330	20	S018127	21	S019324	23	S023010	31	S025124	37	S035008	48	S037105	52	S037105	52	S050009	81	S050436	83
S017332	20	S018130	21	S019326	23	S023011	31	S025125	37	S035009	48	S037106	52	S037106	52	S050010	81	S050455	83
S017401	19	S018131	21	S019330	23	S023012	30	S025126	37	S035010	48	S037107	52	S037107	52	S050011	81	S050502	84
S017402	19	S018132	21	S019332	23	S023013	31	S025127	37	S035011	48	S037108	52	S037108	52	S050012	81	S050503	84
S017406	20	S018134	21	S019336	23	S023014	31	S025130	37	S035013	48	S037111	52	S037111	52	S050013	82	S050504	84
S017407	20	S018135	21	S019501	23	S023015	31	S025131	37	S035014	48	S037112	52	S037112	52	S050014	82	S050505	84
S017408	20	S018136	21	S019502	23	S023016	30	S025132	37	S035015	49	S037113	52	S037113	52	S050015	82	S050506	84
S017409	20	S018141	21	S019503	23	S023019	31	S025133	37	S035016	49	S037114	52	S037114	52	S050016	82	S050507	84
S017410	20	S018601	22	S019504	23	S024004	32	S025134	37	S035017	49	S037116	52	S037116	52	S050017	82	S050508	84
S017411	20	S018602	22	S019505	23	S024005	32	S025135	37	S035018	49	S037121	52	S037121	52	S050018	82	S050510	84
S017412	20	S018603	22	S019506	23	S024006	32	S025136	37	S035019	49	S037122	52	S037122	52	S050019	82	S050515	84
S017413	20	S018608	22	S019507	23	S024011	31	S025137	37	S035022	49	S037123	52	S037123	52	S050020	83	S050525	84
S017414	20	S018609	22	S019508	23	S024012	31	S025138	37	S035023	49	S037124	52	S037124	52	S050021	83	S050602	83
S017415	20	S018610	22	S019509	23	S024013	31	S025160	125	S035024	49	S037125	52	S037125	52	S050022	83	S050603	83
S017416	20	S018611	22	S019510	23	S024014	31	S025242	125	S035025	49	S037126	52	S037126	52	S050023	82	S050604	83
S017417	20	S018612	22	S019511	23	S024015	31	S025245	127	S035026	49	S037127	52	S037127	52	S050024	83	S050605	83
S017418	20	S018613	22	S019512	23	S024020	32	S025369	127	S035027	49	S037128	52	S037128	52	S050025	83	S050606	83
S017419	20	S018614	22	S019513	23	S024021	32	S026001	33	S035028	50	S038010	53	S038010	53	S050026	83	S050607	83
S017420	20	S018615	22	S019514	23	S025001	32	S026002	33	S035029	50	S038011	53	S038011	53	S050027	83	S050608	83
S017421	20	S018616	22	S019515	23	S025002	32	S030001	39	S035031	50	S038012	53	S038012	53	S050102	84	S050610	83
S017507	21	S018617	22	S019516	23	S025003	32	S030002	39	S035032	50	S038013	53	S038013	53	S050103	84	S050615	83
S017508	21	S018618	22	S019517	23	S025004	32	S030003	39	S035033	50	S038014	53	S038014	53	S050104	84	S050625	83
S017510	21	S018619	22	S019518	23	S025005	32	S030004	39	S035034	50	S038037	53	S038037	53	S050105	84	S050706	84
S017512	21	S018621	22	S019519	23	S025006	35	S030006	40	S035035	50	S038038	53	S038038	53	S050106	84	S050707	84
S017513	21	S018622	22	S019521	23	S025007	35	S030007	40	S035036	50	S038039	53	S038039	53	S050107	84	S050708	84
S017514	21	S018624	22	S019522	23	S025007A	35	S030008	40	S035037	50	S038041	53	S038041	53	S050108	84	S050709	84
S017516	21	S018627	22	S019523	23	S025008	35	S030010	40	S035039	46	S038042	53	S038042	53	S050110	84	S050710	84
S017517	21	S018630	22	S019524	23	S025009	36	S030011	40	S035041	47	S038043	53	S038043	53	S050115	84	S050715	84
S017518	21	S018632	22	S019525	23	S025010	32	S030012	40	S035042	47	S038044	53	S038044	53	S050125	84	S050720	84
S017519	21	S018808	23	S019526	23	S025011	35	S030013	40	S035043	47	S038045	53	S038045	53	S050202	83	S050725	84
S017601	19	S018810	23	S019527	23	S025012	36	S030017	41	S035044	47	S038046	54	S038046	54	S050203	83	S050727	84
S017602	19	S018812	23	S019528	23	S025013	32	S030018	41	S035045	48	S038047	53	S038047	53	S050204	83	S050730	84
S017603	19	S018813	23	S019529	23	S025014	32	S030019	41	S035046	48	S038048	54	S038048	54	S050205	83	S050740	84
S017606	20	S018814	23	S019530	23	S025015	33	S030020	41	S035050	48	S040000	74	S040000	74	S050206	83	S050745	84
S017608	20	S018816	23	S019531	23	S025016	36	S030021	41	S035051	47	S040002	74	S040002	74	S050207	83	S050750	84
S017610	20	S018817	23	S019532	23	S025017	36	S030022	41	S035052	47	S040003	74	S040003	74	S050208	83	S050755	84
S017611	20	S018818	23	S019533	23	S025018	36	S030023	41	S035053	47	S040004	74	S040004	74	S050210	83	S050802	84
S017612	20	S018819	23	S019534	23	S025019	36	S030024	42	S035054	47	S040005	74	S040005	74	S050215	83	S050803	84
S017613	20	S018821	23	S019535	23	S025021	6	S030026	41	S035055	47	S040006	74	S040006	74	S050225	83	S050804	84
S017614	20	S018822	23	S019536	23	S025022	6	S030028	40	S035056	47	S040008	74	S040008	74	S050302	84	S050805	84
S017616	20	S018824	23	S019537	23	S025023	7	S030029	41	S035057	48	S041001	74	S041001	74	S050303	84	S050806	84
S017617	20	S018827	23	S019538	23	S025024	7	S030030	42	S035057A	48	S041002	74	S041002	74	S050304	84	S050807	84
S017619	20	S018830	23	S019539	23	S025025	7	S030031	42	S035061	49	S041003	74	S041003	74	S050305	84	S050808	84
S017620	20	S018832	23	S019540	23	S025026	7	S030032	42	S035062	49	S042101	77	S042101	77	S050306	84	S050810	84
S017621	20	S018901	22	S019541	23	S025027	7	S030041	42	S035063	49	S042102	77	S042102	77	S050307	84	S050825	84
S017622	20	S018902	22	S019542	23	S025028	7	S031001	46	S035064	50	S042103	77	S042103	77	S050308	84	S050902	84
S017623	20	S018908	23	S019554	23	S025029	7	S031002	46	S035065	50	S042104	77	S042104	77	S050310	84	S050903	84
S017624	20	S018909	23	S019555	23	S025030	7	S031003	46	S035066	50	S042105	77	S042105	77	S050312	84	S050904	84
S017627	20	S018910	23	S019556	23	S025031	7	S031004	46	S035104	47	S042106	77	S042106	77	S050314	84	S050905	84
S017630	20	S018911	23	S019557	23	S025032	8	S032001	43	S035105	47	S042107	77	S042107	77	S050315	84	S050906	84
S017631	20	S018912	23	S019558	23	S025041	8	S032002	43	S035124	51	S042108	77	S042108	77	S050317	84	S050907	84
S017632	20	S018913	23	S019559	23	S025042	8	S032003	43	S035126	51	S043001	76	S043001	76	S050325	84	S050908	84
S017634	20	S018914	23	S019560	23	S025043	8	S032004	43	S035205	47	S043002	76	S043002	76	S050355	84	S050910	84
S017636	20	S018915	23	S019561	23	S025045	120	S033001	39	S035206	47	S043003	76	S043003	76	S050402	83	S050925	84
S018101	20	S018916	23	S019562	23	S025046	120	S033002	39	S035306	50	S043004	76	S043004	76	S050403	83	S051004	84
S018102	20	S018917	23	S019563	23	S025047	120	S033003	39	S035308	50	S043005	76	S043005	76	S050404	83	S051005	84
S018105	21	S018918	23	S019564	23	S025048	120	S033004	39	S035310	50	S043006	76	S043006	76	S050405	83	S051006	84
S018106	21	S018919	23	S019565	23	S025049	120	S034001	44	S036001	51	S043007	76	S043007	76	S050406	83	S051007	84
S018107	21	S019008	22	S019566	23	S025050	121	S034002	44	S036002	51	S043008	76	S043008	76	S050407	83	S051008	84
S018108	21	S019012	22	S019567	23	S025051	121	S034003	44	S036003	51	S044001	75	S044001	75	S050408	83	S051009	84
S018110	21	S019014	22	S019568	23	S025052	121	S034004	45	S036004	51	S044002	75	S044002	75	S050410	83	S051010	84
S018111	21	S019016	22	S020001	4	S025057	121	S034005	42	S036010	50	S044003	75						

货号	页码	货号	页码	货号	页码	货号	页码	货号	页码	货号	页码	货号	页码	货号	页码	货号	页码		
S052011	85	S053216	92	S054014	93	S056106	87	S056504	89	S067118	95	S077275	100	S088120	106	S099106	110	S104024	118
S052012	85	S053217	92	S054015	93	S056107	87	S056505	89	S067128	95	S077320	100	S088124	106	S099107	110	S104036	118
S052013	85	S053220	92	S054016	93	S056108	87	S056506	89	S067201	96	S077330	100	S088208	106	S099108	110	S104048	118
S052014	85	S053221	92	S054017	93	S056109	87	S056507	89	S067202	95	S077350	100	S088212	106	S099109	110	S104110	118
S053001	91	S053223	92	S054018	93	S056110	87	S056508	88	S067211	95	S077430	100	S088216	106	S099110	110	S104112	118
S053002	91	S053224	92	S054101	93	S056111	87	S056511	88	S067212	96	S077430A	100	S088220	106	S099111	110	S104114	118
S053003	91	S053225	92	S054102	93	S056112	87	S056513	90	S067213	96	S077450	100	S088316	106	S099112	110	S104118	118
S053004	91	S053226	92	S054103	93	S056113	87	S056703	87	S067214	96	S077450A	100	S088324	106	S099114	110	S104124	118
S053005	91	S053227	92	S054104	93	S056114	87	S056705	87	S067215	96	S077503	101	S088332	106	S099201	110	S104136	118
S053006	91	S053230	92	S054105	93	S056115	87	S056706	87	S067216	96	S077505	101	S088408	106	S099202	110	S104148	118
S053007	91	S053231	92	S054106	93	S056116	87	S056707	87	S067217	96	S077520	100	S088412	106	S099203	110	S104218	117
S053008	91	S053232	92	S054107	93	S056117	87	S056708	87	S067218	96	S077530	100	S088416	106	S099204	110	S104224	117
S053009	91	S053234	92	S054111	93	S056118	87	S057002	59	S067219	97	S077575	101	S088424	106	S099205	110	S104236	117
S053010	91	S053235	92	S054112	93	S056119	87	S057012	59	S067220	97	S078009	101	S088432	106	S099206	110	S104248	117
S053011	91	S053236	92	S054113	93	S056120	87	S057301	59	S067221	97	S078118	101	S088440	106	S099207	110	S106001	50
S053012	91	S053240	92	S054114	93	S056121	87	S057302	59	S067301	97	S078124	101	S088600	107	S099208	110	S106002	50
S053013	91	S053241	92	S054115	93	S056122	87	S057303	59	S067302	97	S078140	101	S088620	107	S099209	110	S106003	50
S053014	91	S053242	92	S054116	93	S056166	92	S057304	59	S067303	97	S078148	101	S088630	107	S099210	110	S110001	128
S053015	91	S053243	92	S054117	93	S056169	91	S057401	59	S067306	97	S078218	101	S088650	107	S099211	110	S110002	128
S053016	91	S053244	91	S054201	93	S056201	87	S057402	59	S067307	97	S078224	101	S088680	107	S099212	110	S110005	128
S053017	91	S053245	91	S054202	93	S056202	87	S057403	59	S068001	98	S078240	101	S088713	107	S099305	110	S111001	129
S053018	91	S053246	91	S054203	93	S056203	87	S057404	59	S068002	98	S078248	101	S088715	107	S099306	110	S111002	129
S053019	91	S053247	91	S054204	93	S056204	87	S058101	89	S068101	97	S078318	101	S088718	107	S099307	110	S111003	129
S053020	91	S053248	91	S054301	93	S056205	87	S058102	89	S068102	97	S078324	101	S088720	107	S099308	110	S111004	129
S053021	91	S053250	92	S054302	93	S056206	87	S058103	89	S068103	97	S078340	101	S088722	107	S099401	111	S111010	129
S053022	91	S053251	92	S054303	93	S056207	87	S058104	89	S068104	97	S078348	101	S088728	107	S099402	111	S111011	129
S053023	91	S053252	92	S054304	93	S056208	87	S058105	89	S068207	98	S079001	101	S088735	107	S099403	111	S111012	129
S053024	91	S053255	92	S054305	93	S056209	87	S058201	89	S068210	98	S079002	101	S088742	107	S099404	111	S111013	129
S053025	91	S053256	92	S054306	93	S056210	87	S058202	89	S068212	98	S079003	101	S088750	107	S099405	111	S111014	129
S053026	91	S053257	92	S055301	86	S056211	87	S058203	89	S068308	98	S079006	101	S088816	107	S099406	111	S111015	129
S053027	91	S053262	92	S055302	86	S056212	87	S058204	89	S068310	98	S079007	101	S088824	107	S099407	111	S112001	130
S053028	91	S053263	92	S055303	86	S056213	87	S058205	89	S068312	98	S079008	101	S088935	107	S099408	111	S112002	130
S053029	91	S053264	92	S055304	86	S056214	87	S058305	90	S068314	98	S079012	101	S088945	107	S099409	110	S112003	130
S053030	91	S053265	92	S055305	86	S056215	87	S058306	90	S069001	98	S079020	101	S088955	107	S099410	110	S112004	130
S053031	91	S053266	92	S055306	86	S056216	87	S058308	90	S069002	98	S079040	101	S088965	107	S099411	110	S112005	130
S053032	91	S053267	92	S055307	86	S056217	87	S058401	90	S069003	98	S080001	104	S089019	107	S099412	110	S112006	131
S053033	91	S053270	93	S055308	86	S056218	87	S059001	90	S069004	98	S080002	104	S089102	107	S099501	111	S112007	131
S053034	91	S053271	93	S055309	86	S056219	87	S059002	90	S069005	98	S080003	104	S089103	107	S099502	111	S112008	133
S053035	91	S053272	93	S055310	86	S056220	87	S059003	90	S069006	98	S080004	104	S089104	107	S099503	111	S112009	118
S053036	91	S053273	93	S055311	86	S056221	87	S059004	90	S069106	98	S080101	104	S089106	107	S099504	111	S112010	118
S053037	91	S053274	93	S055312	86	S056222	87	S059005	90	S069118	98	S080102	104	S089108	107	S099505	111	S112011	131
S053103	91	S053275	93	S055313	86	S056301	87	S059006	90	S069124	98	S080103	104	S089110	107	S099506	111	S112012	131
S053104	91	S053276	93	S055314	86	S056302	87	S059007	90	S069132	98	S080104	104	S089112	107	S099507	111	S112013	131
S053105	91	S053280	93	S055315	86	S056303	87	S059008	90	S069134	98	S080105	104	S089114	107	S099508	111	S112014	130
S053106	91	S053281	93	S055316	86	S056304	87	S059009	90	S069135	98	S080106	104	S089116	107	S099509	111	S112015	130
S053110	91	S053282	93	S055401	86	S056305	87	S059010	90	S069201	98	S080108	104	S089301	107	S099510	111	S112016	130
S053111	91	S053283	93	S055402	86	S056306	87	S059011	90	S069216	98	S080109	104	S089302	107	S099511	111	S112017	130
S053112	91	S053284	93	S055403	86	S056307	87	S059012	90	S069218	98	S080110	104	S089303	107	S099512	111	S112018	130
S053115	92	S053285	93	S055404	86	S056308	87	S059013	90	S069220	98	S080111	105	S090001	109	S100022	117	S112021	131
S053116	92	S053286	93	S055405	86	S056309	87	S059014	90	S070013	100	S080201	104	S090002	109	S100032	117	S112022	131
S053117	92	S053287	93	S055406	86	S056310	87	S059015	90	S070014	100	S080202	105	S090003	109	S100045	117	S112023	131
S053118	92	S053401	91	S055407	86	S056401	88	S059016	90	S070023	100	S080203	105	S090004	109	S100063	117	S112024	131
S053132	91	S053402	91	S055408	86	S056402	88	S059017	90	S070032	100	S080210	105	S090005	109	S100101	117	S112025	131
S053133	91	S053403	91	S055409	86	S056403	88	S059018	90	S071001	102	S080212	105	S090006	109	S100102	144	S112026	131
S053134	91	S053408	92	S055410	86	S056404	88	S059019	90	S071002	102	S080216	105	S090007	109	S101001	117	S112027	131
S053135	91	S053410	92	S055411	86	S056405	88	S059020	90	S071003	102	S080219	105	S090008	109	S101101	117	S112028	131
S053136	92	S053415	92	S055412	86	S056406	88	S059100	85	S071011	102	S080222	105	S090009	109	S102002	117	S112029	131
S053137	92	S053420	92	S055413	86	S056407	88	S066008	95	S071012	102	S080225	105	S090101	109	S102006	117	S112030	131
S053138	92	S053425	92	S055414	86	S056408	88	S066012	95	S071013	102	S080301	105	S090102	109	S102008	117	S112031	131
S053155	92	S053427	92	S055415	86	S056409	88	S066014	95	S071022	102	S080312	105	S090103	109	S102010	117	S112032	131
S053201	92	S053430	92	S055416	86	S056410	88	S066018	95	S072001	102	S080319	105	S090104	109	S102012	117	S112033	131
S053202	92	S053440	92	S056001	86	S056411	88	S066024	95	S072002	102	S080325	105	S090105	109	S102022	117	S112034	131
S053203	92	S054001	90	S056003	86	S056412	88	S066030	95	S074015	102	S081014	105	S090106	109	S102025	117	S112035	131
S053204	92	S054002	90	S056005	86	S056413	88	S066036	95	S077002	100	S081020	105	S090107	109	S102106	117	S112038	131
S053205	92	S054003	93	S056006	86</														

货号	页码	货号	页码	货号	页码	货号	页码	货号	页码	货号	页码	货号	页码	货号	页码	货号	页码		
S113015	131	S119004	143	S123012	148	S123432	149	S134006	113	S136143	114	S137012	114	S150062	62	S151012	59	S153024	62
S113016	131	S119005	143	S123013	148	S123433	149	S134007	113	S136144	114	S137013	114	S150063	62	S151013	59	S153027	62
S113017	131	S119006	143	S123014	148	S123434	149	S134011	113	S136146	114	S137014	114	S150064	62	S151014	59	S153030	62
S113018	131	S119007	143	S123015	148	S123436	149	S134012	113	S136147	114	S137015	114	S150065	62	S151015	59	S153032	62
S113019	131	S119008	143	S123016	148	S123438	149	S134013	113	S136149	114	S137016	114	S150066	62	S151016	59	S154006	61
S113020	131	S119009	143	S123017	148	S123441	149	S135001	113	S136151	114	S137017	114	S150068	62	S151021	60	S154008	61
S113021	131	S119013	144	S123018	148	S123442	149	S135002	113	S136153	114	S137018	114	S150070	61	S151022	60	S154010	61
S113024	130	S119014	144	S123019	148	S123446	149	S135003	113	S136154	114	S137019	114	S150075	66	S151023	60	S154012	61
S113025	130	S119015	144	S123108	148	S123450	149	S135004	113	S136156	114	S137020	114	S150076	66	S151024	60	S154024	63
S113026	130	S119018	144	S123109	148	S123455	149	S135005	113	S136157	114	S137021	114	S150080	67	S151025	60	S154026	63
S113028	132	S119020	144	S123110	148	S123460	149	S135006	113	S136159	114	S137022	114	S150081	67	S151026	60	S154027	63
S113029	132	S119022	145	S123111	148	S123465	149	S135007	113	S136161	114	S137023	114	S150085	62	S151027	60	S154028	63
S113030	132	S119030	144	S123112	148	S123517	149	S135101	113	S136163	114	S137024	114	S150086	62	S151028	60	S154029	63
S113031	132	S119031	144	S123113	148	S123518	149	S136001	114	S136164	114	S137025	114	S150087	62	S151029	60	S154030	63
S113032	132	S122619	150	S123114	148	S123519	149	S136002	114	S136166	114	S137026	114	S150088	62	S151030	60	S154031	63
S113033	132	S122620	150	S123115	148	S123522	149	S136003	114	S136167	114	S137027	114	S150089	62	S151031	60	S154032	63
S113034	132	S122621	150	S123116	148	S123524	149	S136004	114	S136169	114	S137028	114	S150090	62	S151032	60	S154033	63
S113035	132	S122622	150	S123117	148	S123527	149	S136005	114	S136171	114	S137029	114	S150091	62	S151041	60	S154034	63
S113036	132	S122623	150	S123118	148	S123530	149	S136006	114	S136172	114	S137030	114	S150092	61	S151042	60	S154035	63
S113037	132	S122624	150	S123119	148	S123532	149	S136007	114	S136173	114	S137031	114	S150093	67	S151043	60	S154036	63
S113038	132	S122625	150	S123202	149	S123534	149	S136008	114	S136174	114	S137032	114	S150094	67	S151044	60	S154039	62
S113039	133	S122626	150	S123204	149	S123536	149	S136009	114	S136176	114	S150001	61	S150095	67	S151045	60	S154040	62
S113040	133	S122627	150	S123206	149	S123541	149	S136010	114	S136177	114	S150002	61	S150096	67	S151051	59	S154041	64
S113041	133	S122628	150	S123207	150	S123546	149	S136011	114	S136178	114	S150003	61	S150097	60	S151052	59	S154045	62
S113042	133	S122629	150	S123208	150	S123550	149	S136012	114	S136179	114	S150004	61	S150098	60	S151053	59	S154053	63
S113043	133	S122630	150	S123210	149	S123555	149	S136013	114	S136181	114	S150005	66	S150099	61	S151061	60	S154054	63
S113044	130	S122631	150	S123211	149	S123619	150	S136014	114	S136183	114	S150006	66	S150100	61	S151062	60	S154055	63
S113045	130	S122632	150	S123212	149	S123620	150	S136015	114	S136184	114	S150007	66	S150104	65	S151063	60	S154056	63
S113051	133	S122633	150	S123213	149	S123621	150	S136016	114	S136186	114	S150008	66	S150105	65	S151064	60	S154058	63
S113052	133	S122634	150	S123214	149	S123622	150	S136017	114	S136187	114	S150009	66	S150106	65	S151065	60	S154061	63
S113055	133	S122635	150	S123215	149	S123623	150	S136018	114	S136188	114	S150010	66	S150107	65	S151089	67	S154062	63
S113056	128	S122636	150	S123216	149	S123624	150	S136019	114	S136189	114	S150011	67	S150108	65	S151090	67	S154063	63
S113058	137	S122637	150	S123217	149	S123627	150	S136020	114	S136191	114	S150012	67	S150109	65	S151091	67	S154064	63
S113059	137	S122638	150	S123218	149	S123628	150	S136021	114	S136192	114	S150013	67	S150110	61	S151092	67	S154065	63
S114013	133	S122639	150	S123219	149	S123629	150	S136022	114	S136193	114	S150014	67	S150111	65	S151097	67	S154066	63
S114014	134	S122640	150	S123221	149	S123630	150	S136023	114	S136194	114	S150015	67	S150112	65	S151098	67	S154067	63
S114015	133	S122641	150	S123222	149	S123631	150	S136024	114	S136196	114	S150016	67	S150113	65	S151099	67	S154082	65
S114040	134	S122642	150	S123223	149	S123632	150	S136025	114	S136197	114	S150017	67	S150114	65	S151110	65	S154083	65
S115001	134	S122643	150	S123224	149	S123633	150	S136026	114	S136198	114	S150018	67	S150155	65	S152006	61	S154084	65
S116001	134	S122644	150	S123227	149	S123634	150	S136027	114	S136199	114	S150019	65	S150182	62	S152007	61	S154085	65
S116002	134	S122645	150	S123230	149	S123635	150	S136028	114	S136201	114	S150020	65	S150183	62	S152008	61	S154086	65
S116003	134	S122646	150	S123232	149	S123636	150	S136029	114	S136203	114	S150021	65	S150184	62	S152009	61	S154704	63
S116004	134	S122647	150	S123310	149	S123637	150	S136030	114	S136204	114	S150022	65	S150185	62	S152010	61	S154705	63
S116005	134	S122648	150	S123311	149	S123638	150	S136031	114	S136206	114	S150023	65	S150186	62	S152011	61	S154706	63
S116006	134	S122649	150	S123312	149	S123640	150	S136032	114	S136207	114	S150024	65	S150187	62	S152012	61	S154707	63
S116007	134	S122650	150	S123313	149	S123641	150	S136033	114	S136208	114	S150025	65	S150188	62	S152013	61	S154708	63
S116008	135	S122651	150	S123314	149	S123642	150	S136034	114	S136209	114	S150026	65	S150189	62	S152014	61	S154709	63
S116009	135	S122652	150	S123315	149	S123643	150	S136035	114	S136211	114	S150027	65	S150190	62	S152015	61	S154710	63
S117001	135	S122654	150	S123316	149	S123646	150	S136036	114	S136212	114	S150028	65	S150191	62	S152016	61	S154711	63
S117002	135	S122655	150	S123317	149	S123649	150	S136037	114	S136213	114	S150029	65	S150192	62	S152017	61	S154712	63
S117003	135	S122656	150	S123318	149	S123650	150	S136040	114	S136214	114	S150030	65	S150193	62	S152018	61	S154713	63
S117004	135	S122657	150	S123319	149	S123655	150	S136060	114	S136216	114	S150031	65	S150194	62	S152019	61	S155001	63
S117005	135	S122658	150	S123321	149	S125001	147	S136080	114	S136217	114	S150032	65	S150195	62	S152021	61	S155002	63
S117006	135	S122659	150	S123322	149	S125002	147	S136111	114	S136218	114	S150033	65	S150196	62	S152022	61	S155003	63
S117007	135	S122660	150	S123324	149	S125003	147	S136112	114	S136219	114	S150034	65	S150210	62	S152024	61	S155004	63
S117008	135	S122663	150	S123327	149	S125004	147	S136113	114	S136221	114	S150035	65	S150215	62	S152027	61	S155005	63
S117009	135	S122665	150	S123330	149	S125005	148	S136114	114	S136222	114	S150036	65	S150220	62	S152030	61	S155006	63
S117010	135	S122667	150	S123332	149	S125007	148	S136116	114	S136223	114	S150037	65	S150225	62	S152032	61	S155007	63
S117011	135	S122670	150	S123402	150	S125007A	147	S136117	114	S136224	114	S150038	65	S150227	62	S153006	62	S155008	63
S117012	136	S122671	150	S123405	150	S125015	147	S136118	114	S136226	114	S150039	65	S150230	62	S153007	62	S155009	63
S117013	136	S122673	150	S123406	150	S125018	147	S136119	114	S136227	114	S150040	65	S150240	62	S153008	62	S155010	63
S117014	136	S122675	150	S123407	150	S133001	113	S136121	114	S136228	114	S150041	65	S150245	62	S153009	62	S155011	63
S117015	136	S122677	150	S123408	150	S133002	113	S136123	114	S136229	114	S150042	65	S150250	62	S153010	62	S155012	63
S117016	136	S122680	150	S123417	149	S133011	115	S136124											

货号	页码	货号	页码	货号	页码	货号	页码	货号	页码	货号	页码	货号	页码	货号	页码	货号	页码
S814106	166	S900344	160	S901041	160	S902438	161	S9030030	155								
S814107	166	S900345	160	S901042	160	S902439	161	S903003R	155								
S814108	166	S900435	160	S901043	160	S902440	161	S903003W	155								
S814109	166	S900436	160	S901044	160	S902441	161	S903003Y	155								
S814110	166	S900437	160	S901045	160	S902442	161	S903020	155								
S814111	166	S900438	160	S901135	160	S902443	161	S903021	155								
S814112	166	S900439	160	S901136	160	S902444	161	S903022	155								
S814113	166	S900440	160	S901137	160	S902445	161	S903023	155								
S814114	166	S900441	160	S901138	160	S902535	161	S903028	155								
S814115	166	S900442	160	S901139	160	S902536	161	S903029	155								
S814116	166	S900443	160	S901140	160	S902537	161	S903035	162								
S814117	166	S900444	160	S901141	160	S902538	161	S903036	162								
S814201	166	S900445	160	S901142	160	S902539	161	S903037	162								
S814202	166	S900535	160	S901143	160	S902540	161	S903038	162								
S814203	166	S900536	160	S901144	160	S902541	161	S903039	162								
S814204	166	S900537	160	S901145	160	S902542	161	S903040	162								
S814205	166	S900538	160	S901335	160	S902543	161	S903041	162								
S814206	166	S900539	160	S901336	160	S902544	161	S903042	162								
S814207	166	S900540	160	S901337	160	S902545	161	S903043	162								
S814301	166	S900541	160	S901338	160	S902635	161	S903044	162								
S814302	166	S900542	160	S901339	160	S902636	161	S903045	162								
S814303	166	S900543	160	S901340	160	S902637	161	S903050	157								
S814304	166	S900544	160	S901341	160	S902638	161	S903051	157								
S814305	166	S900545	160	S901342	160	S902639	161	S903052	157								
S814306	166	S900635	159	S901343	160	S902640	161	S903054	158								
S814307	166	S900636	159	S901344	160	S902641	161	S903055	158								
S815001	166	S900637	159	S901345	160	S902642	161	S903056	158								
S815002	166	S900638	159	S901435	160	S902643	161	S903060	157								
S815003	166	S900639	159	S901436	160	S902644	161	S903061	157								
S815101	166	S900640	159	S901437	160	S902645	161	S903070	158								
S815102	166	S900641	159	S901438	160	S902735	161	S903071	158								
S815103	166	S900642	159	S901439	160	S902736	161	S903072	158								
S900035	159	S900643	159	S901440	160	S902737	161	S903080	158								
S900036	159	S900644	159	S901441	160	S902738	161	S903081	158								
S900037	159	S900645	159	S901442	160	S902739	161	S904002	158								
S900038	159	S900735	159	S901443	160	S902740	161	S904005	158								
S900039	159	S900736	159	S901444	160	S902741	161	S904008	159								
S900040	159	S900737	159	S901445	160	S902742	161	S904102	159								
S900041	159	S900738	159	S902135	161	S902743	161	S904105	159								
S900042	159	S900739	159	S902136	161	S902744	161	S904108	159								
S900043	159	S900740	159	S902137	161	S902745	161	S904111	159								
S900044	159	S900741	159	S902138	161	S902835	161	S904114	158								
S900045	159	S900742	159	S902139	161	S902836	161	S904202	158								
S900135	159	S900743	159	S902140	161	S902837	161	W1119	168								
S900136	159	S900744	159	S902141	161	S902838	161	W1139	168								
S900137	159	S900745	159	S902142	161	S902839	161	W1150	168								
S900138	159	S900835	159	S902143	161	S902840	161	W1214	168								
S900139	159	S900836	159	S902144	161	S902841	161	W2163	167								
S900140	159	S900837	159	S902145	161	S902842	161										
S900141	159	S900838	159	S902235	161	S902843	161										
S900142	159	S900839	159	S902236	161	S902844	161										
S900143	159	S900840	159	S902237	161	S902845	161										
S900144	159	S900841	159	S902238	161	S902935	161										
S900145	159	S900842	159	S902239	161	S902936	161										
S900235	159	S900843	159	S902240	161	S902937	161										
S900236	159	S900844	159	S902241	161	S902938	161										
S900237	159	S900845	159	S902242	161	S902939	161										
S900238	159	S900935	160	S902243	161	S902940	161										
S900239	159	S900936	160	S902244	161	S902941	161										
S900240	159	S900937	160	S902245	161	S902942	161										
S900241	159	S900938	160	S902335	161	S902943	161										
S900242	159	S900939	160	S902336	161	S902944	161										
S900243	159	S900940	160	S902337	161	S902945	161										
S900244	159	S900941	160	S902338	161	S903001B	155										
S900245	159	S900942	160	S902339	161	S903001O	155										
S900335	160	S900943	160	S902340	161	S903001R	155										
S900336	160	S900944	160	S902341	161	S903001W	155										
S900337	160	S900945	160	S902342	161	S903001Y	155										
S900338	160	S901035	160	S902343	161	S903002B	155										
S900339	160	S901036	160	S902344	161	S903002O	155										
S900340	160	S901037	160	S902345	161	S903002R	155										
S900341	160	S901038	160	S902435	161	S903002W	155										
S900342	160	S901039	160	S902436	161	S903002Y	155										
S900343	160	S901040	160	S902437	161	S903003B	155										

	M		德国 DIN 3120 标准, 对应扳手、套筒对边尺寸						mm	德国 DIN 7422 标准, 内六角扭矩测试						
			6.3mm	10mm	12.5mm	19mm	25mm					6.3mm	10mm	12.5mm	19mm	25mm
			螺栓对应最小扭矩值, 单位: N.m									螺栓对应最小扭矩值, 单位: N.m				
																
1/4"	3/8"	1/2"	3/4"	1"	1/4"	3/8"	1/2"	3/4"	1"							
M2	4	10.4				1.5	0.82									
M2.2	4.5	12.6				2	1.9			1.9						
M2.5	5	15.1														
M3	5.5	17.8				2.5	3.8			3.8						
M3.5	6	20.6	23.2													
M4	7	26.8	33.2			3	6.6	6.6	6.6	6.6						
M5	8	33.6	45.5	94.1		4	16	16	16	16	16					
	9	41.1	59.9	119.2												
M6	10	49.1	76.7	147		5	30	30	30	30	30					
M7	11	57.8	96	178												
	12	67.0	118	212												
M8	13	68.6	141	249		6	52	52	52	52	52					
	14	68.6	169	288		7	80			80	80					
M10	15		198	331		8	120	120	120	120	120					
	16		225	377												
	17		225	425		9	165	165		165	165					
M12	18		225	477		10	220	220		220	220					
	19		225	531												
M14	20		225	569		12	370	370			370					
	21		225	569												
	22		225	569	569											
M16	23			569	569											
	24			569	569	14	590	590			590	590				
	25			569	583											
M18	26			569	624											
	27			569	665											
M20	28			569	707											
	30			569	795	17	980	980			1000	1000	1000			
M22	32			569	888											
	34			569	984											
M24	36			1084	1677	19	1360	1360			1400	1400	1400			
M27	41				1353	1910										
M30	46				1569	2143	22	2110								
M33	50				1569	2329	24	2750					2700			
M36	55				1569	2562	27	3910								
M39	60				1569	2795	30	4000								
M42	65					2795	32	4000								
M45	70					2795										
M48	75					2795	36	4000								
M52	80					2795										
M56	85															
M60	90															
M64	95															

1 米 (m)	=	3.281 英尺 (ft)	1 牛顿 (N)	=	0.225 磅力 (lbf)
1 厘米 (cm)	=	0.394 英寸 (in)	1 牛顿 (N)	=	0.102 千克力 (kgf)
1 英寸 (in)	=	2.54 厘米 (cm)	1 千克力 (kgf)	=	9.81 牛顿 (N)
1 英尺 (ft)	=	12 英寸 (in)	1 磅力 (lbf)	=	4.45 牛顿 (N)
1 千克 (kg)	=	2.205 磅 (lb)	1 巴 (bar)	=	105 帕 (Pa)
1 磅 (lb)	=	0.454 千克 (kg)	1 达因 / 厘米 ²	=	0.1 帕 (Pa)
1 磅 (lb)	=	16.014 盎司 (oz)	1 托 (Torr)	=	133.322 帕 (Pa)
1 盎司 (oz)	=	28.350 克 (g)			



欢迎登录www.sheffieldtools.cn, 了解更多产品信息

专业从事国内工业级工具的研发、生产及销售, 为用户提供工业级工具的配套解决方案



通过 SHEFFIELD 钢盾 网站, 您可以及时了解到 SHEFFIELD 钢盾 的最新市场活动及新品发布信息



通过产品缩略图及分类列表, 您可以快速查找各种产品



我们可为您提供更多工具专业咨询服务

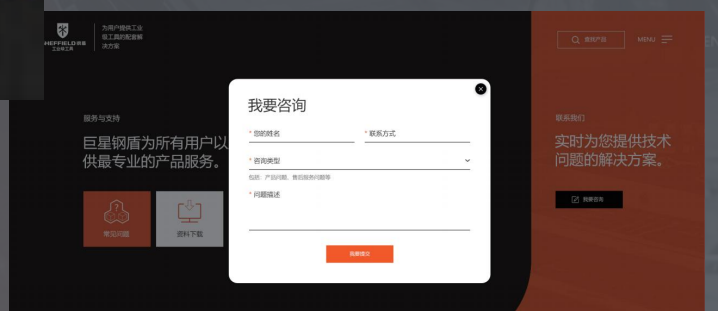



热门产品推荐

卧式低位液压千斤顶3T

1/2寸气动冲击扳手

变形金刚系列LED手电筒

产品售后服务条款

所有  SHEFFIELD 钢盾[®] 工具产品均按GB国家工具生产标准和国际工具制造标准生产, 在您购买的  SHEFFIELD 钢盾[®] 产品使用过程中, 凡在工具正常使用寿命范围内, 若有因产品本身质量问题引起的产品不能正常使用, 可以就近至分布全国的  SHEFFIELD 钢盾[®] 授权销售商处凭购买凭证或保用卡得到免费修理直至更换同一产品。

非产品本身质量问题引起的产品损坏, 也可在  SHEFFIELD 钢盾[®] 授权销售商处得到优质服务。此维修收费标准依据我司制定的标准执行。

售后服务遵循以下原则:

- A: 先维修后调换的原则。只有在维修、调换配件后仍不能使用的情况下, 才整只调换。
- B: 产品出现生锈, 电镀脱皮, 表面刮痕, 塑料类手柄破损及包装材料(如纸盒、卡、架子、塑壳等)在使用过程中破损, 不属于免费服务范围。
- C: 正常使用中的自然损耗, 不属于免费服务范围。
- D: 非正常使用情况下导致的产品损坏或产品不能正常使用, 非正常使用如: 人为的损坏、不按工具使用注意事项滥用、超过工具本身的使用范围或意外事故等, 不属于免费服务范围。
- E: 使用者已将产品拆卸改装过或配件缺失的, 不属于免费服务范围。

所有  SHEFFIELD 钢盾[®] 品牌工具由安达保险承保。



多一份保障, 多一份安心!



杭州巨星钢盾工具有限公司

杭州市上城区九环路35号 电话：0571-81601226 邮箱：gd@sheffieldtools.cn

www.sheffieldtools.cn

 400-826-1929